

Audi Vorsprung durch Technik

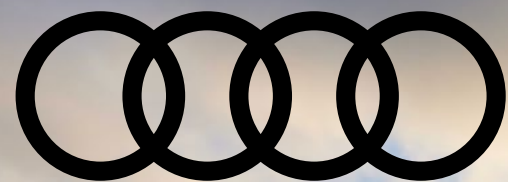

# Q6 e-tron

**Preisliste**

**Audi Q6 SUV e-tron**

**Audi SQ6 SUV e-tron**

**Audi Q6 Sportback e-tron**

**Audi SQ6 Sportback e-tron**



# Inhaltsverzeichnis



## Grundmodelle

---

- 04 Audi Q6 SUV e-tron, Q6 Sportback e-tron
  - 12 Audi SQ6 SUV e-tron, Audi SQ6 Sportback e-tron
- 

- 18 Technologiepakete

## Exterieur

---

- 22 Lackierungen
- 24 Räder
- 32 Licht
- 40 Spiegel
- 44 Dachsysteme
- 46 Verglasung
- 47 Weitere Außenausstattungen

## Interieur

---

- 54 Sitzbezüge/Lederausstattungen
- 58 Sitze und Sitzkomfort
- 78 Licht
- 79 Dekorelemente
- 81 Dachhimmel
- 82 Lenkräder/Bedienelemente
- 85 Klimatisierung
- 88 Komfort und Funktion
- 94 Weitere Innenausstattungen

## Technologien

---

- 102 Navigation, Medien und Soundsysteme
- 111 Telefon und Kommunikation
- 114 Assistenzsysteme
- 125 Fahrwerk und Bremsen
- 131 Technik/Sicherheit

## Audi connect

---

- 136 Rechtliche Informationen und Nutzungshinweise

## Zubehör

---

- 144 Audi Original Zubehör

## Sonstiges

---

- 152 Audi Neuwagenabholung
- 153 Audi Anschlussgarantie & Versicherung

## Technische Daten

---

- 156 Klassifizierung von Reifenparametern
- 157 Abmessungen
- 159 Technische Daten



# Audi Q6 SUV e-tron





# Audi Q6 Sportback e-tron





# Grundmodelle

## Audi Q6 e-tron

---

Der Audi Q6 e-tron beinhaltet serienmäßig folgende Umfänge:

### Exterieur:

- ▶ Exterieur advanced
- ▶ Bottom line in Kontrastlackierung Mythossschwarz
- ▶ Singleframe in Wagenfarbe
- ▶ LED-Scheinwerfer und LED-Heckleuchten
- ▶ Räder, 10-Speichen, 8,0 J x 18 mit Reifen 235/65 R 18 vorn, 9,0 J x 18 mit Reifen 255/60 R 18 hinten
- ▶ Fensterzierleisten schwarz
- ▶ Dachreling schwarz matt (nur für Q6 SUV e-tron)

### Interieur:

- ▶ Normalsitze vorn in Stoff Argument
- ▶ Dekoreinlage Feinlack vulkangrau
- ▶ Softwrap
- ▶ Doppelspeichen-Lederlenkrad mit Multifunktion
- ▶ Einstiegsleisten mit Aluminiumeinlegern vorn

### Highlights:

- ▶ 3-Zonen-Komfortklimaautomatik
- ▶ MMI experience mit Audi Soundsystem
- ▶ Audi virtual Cockpit plus
- ▶ Komfortschlüssel mit digitalem Schlüssel
- ▶ Adaptiver Geschwindigkeitsassistent
- ▶ Einparkhilfe plus mit Distanzanzeige und Parkassistent plus
- ▶ Rückfahrkamera

Weitere Umfänge der Serienausstattung entnehmen Sie bitte dem Ausstattungsteil.



## Q6 SUV/Sportback S line business e-tron performance Q6 SUV/Sportback S line business e-tron quattro

Sportlich, markant und attraktiv. S line business kombiniert das progressiv-sportliche Design der Ausstattung Exterieur S line mit funktionalen Ausstattungshighlights hinsichtlich Komfort, Infotainment und Assistenzsystemen.

Die S line business beinhaltet zusätzlich zur Serienausstattung des Grundmodells folgende Umfänge:

### Exterieur:

- ▶ Exterieur S line
- ▶ Räder, 5-Doppelarm-Falx, 8,5 J | 10,0 J x 20, Reifen 255/50 | 285/45 R 20 (54V); optional: Räder, 5-Doppelspeichen-Dynamik, graphitgrau, glanzgedreht<sup>1</sup>, 8,0 J | 9,0 J x 19, Reifen 235/60 | 255/55 R 19 (41M)
- ▶ Sonnenschutzverglasung abgedunkelt

### Interieur:

- ▶ Interieur mit Sportsitzen, Stoff schwarz
- ▶ Doppelspeichen-Lederlenkrad mit Multifunktion und Schaltwippen
- ▶ Vordersitze elektrisch einstellbar mit Memory-Funktion für den Fahrersitz und die Außenspiegel

### Weitere Ausstattungen:

- ▶ Tech plus
- ▶ Telefonablage mit induktiver Ladefunktion und Mobilfunk-Koppelantenne
- ▶ Ablage- und Gepäckraumpaket

Detaillierte Informationen zu den einzelnen Ausstattungen können den jeweiligen Einzelbeschreibungen entnommen werden.



## Audi Q6 SUV e-tron

Antrieb	Batterie in kWh	Elektrische Leistung <sup>2</sup> maximal in kW	Elektrisches Drehmoment maximal in Nm	Verbrauch <sup>3</sup> kombiniert in kWh/100 km	CO <sub>2</sub> -Emissionen <sup>3</sup> kombiniert in g/km	Q6 e-tron EUR inkl. 19% MwSt. <sup>4</sup> EUR ohne MwSt. <sup>4</sup> Bestellschlüssel	S line business EUR inkl. 19% MwSt. <sup>4</sup> EUR ohne MwSt. <sup>4</sup> Bestellschlüssel
e-tron	Lithium-Ionen-Batterie 83,0 (Bruttokapazität) 75,8 (Nettokapazität)	185	hinten: 450 vorn: -	18,4-15,6	0	<b>63.500,-</b> 53.361,34 GFBA1A	-
e-tron performance	Lithium-Ionen-Batterie 100,0 (Bruttokapazität) 94,9 (Nettokapazität)	225	hinten: 485 vorn: -	18,8-15,9	0	<b>68.800,-</b> 57.815,13 GFBA28	<b>72.800,-</b> 61.176,47 GFBA28/Y4B
e-tron quattro	Lithium-Ionen-Batterie 100,0 (Bruttokapazität) 94,9 (Nettokapazität)	315	hinten: 580 vorn: 275	19,3-16,3	0	<b>74.700,-</b> 62.773,11 GFBA48	<b>78.700,-</b> 66.134,45 GFBA48/Y4B

## Audi Q6 Sportback e-tron

e-tron	Lithium-Ionen-Batterie 83,0 (Bruttokapazität) 75,8 (Nettokapazität)	185	hinten: 450 vorn: -	17,5-15,1	0	<b>65.900,-</b> 55.378,15 GFNA1A	-
e-tron performance	Lithium-Ionen-Batterie 100,0 (Bruttokapazität) 94,9 (Nettokapazität)	225	hinten: 485 vorn: -	17,8-15,4	0	<b>71.200,-</b> 59.831,93 GFNA28	<b>75.200,-</b> 63.193,28 GFNA28/Y4B
e-tron quattro	Lithium-Ionen-Batterie 100,0 (Bruttokapazität) 94,9 (Nettokapazität)	315	hinten: 580 vorn: 275	18,5-15,9	0	<b>77.100,-</b> 64.789,92 GFNA48	<b>81.100,-</b> 68.151,26 GFNA48/Y4B

Hinweis: Die Kapazität der Hochvoltbatterie eines elektrisch betriebenen Fahrzeugs unterteilt sich in Brutto- und Nettokapazität. Die Bruttokapazität beschreibt dabei das gesamte physische Fassungsvermögen der Hochvoltbatterie. Zum Schutz vor Selbstentladung, zur Steigerung der Lebensdauer und zur Sicherstellung der Notstartreserve wird der theoretisch verfügbare Energieinhalt jedoch technisch beschränkt. Diesen tatsächlich nutzbaren Energieinhalt bezeichnet man als Nettokapazität.

Weitere technische Daten finden Sie ab Seite 159. Erläuterungen zu den Fußnoten finden Sie ab Seite 162.



Audi logo

D IN Q 620 E

quattro

Q6

# Audi SQ6 SUV e-tron





# Audi SQ6 Sportback e-tron





# Grundmodelle

## Audi SQ6 e-tron

---

Der Audi SQ6 e-tron beinhaltet serienmäßig folgende Umfänge:

### Exterieur:

- ▶ S-Modell Exterieur
- ▶ Bottom line in Kontrastlackierung Mythoschwarz
- ▶ Singleframe in Wagenfarbe mit Einlegern in Aluminium
- ▶ Matrix LED-Scheinwerfer mit dynamischer Lichtinszenierung und LED-Heckleuchten pro mit durchgehendem Leuchtenband
- ▶ S-Sportfahrwerk
- ▶ Räder, 5-Arm-Struktur, graphitgrau, glanzgedreht<sup>1</sup>, 8,5 J x 20 mit Reifen 255/50 R 20 vorn, 10,0 J x 20 mit Reifen 285/45 R 20 hinten
- ▶ Fensterzierleisten schwarz
- ▶ Außenspiegelgehäuse Chromoptik matt silber
- ▶ Dachreling Aluminium (nur für SQ6 SUV e-tron)
- ▶ e-tron Sportsound

### Highlights:

- ▶ Tech
- ▶ MMI experience mit Audi Soundsystem
- ▶ Audi virtual Cockpit plus
- ▶ Komfortschlüssel mit digitalem Schlüssel
- ▶ Adaptiver Geschwindigkeitsassistent
- ▶ Einparkhilfe plus mit Distanzanzeige und Parkassistent plus
- ▶ Umgebungskameras

Weitere Umfänge der Serienausstattung entnehmen Sie bitte dem Ausstattungsteil.



### Interieur:

- ▶ Sportsitze in Leder/Kunstleder-Kombination schwarz
- ▶ Dekoreinlage Aluminium matt gebürstet anthrazit
- ▶ Softwrap
- ▶ Sportlederlenkrad, 3-Speichen, oben und unten abgeflacht mit Multifunktion und Schaltwippen inkl. S-Emblem
- ▶ Pedalerie und Fußstütze in Edelstahl
- ▶ Einstiegsleisten mit Aluminiumeinlegern vorn, beleuchtet mit S-Schriftzug

Informationen zur Klassifizierung von Reifenparametern finden Sie auf Seite 156.  
Erläuterungen zu den Fußnoten finden Sie ab Seite 162.

## Audi SQ6 SUV e-tron

Antrieb	Batterie in kWh	Elektrische Leistung <sup>2</sup> maximal in kW	Elektrisches Drehmoment maximal in Nm	Verbrauch <sup>3</sup> kombiniert in kWh/100 km	CO <sub>2</sub> -Emissionen <sup>3</sup> kombiniert in g/km	SQ6 e-tron EUR inkl. 19% MwSt. <sup>4</sup> EUR ohne MwSt. <sup>4</sup> Bestellschlüssel
SQ6 e-tron	Lithium-Ionen-Batterie 100,0 (Bruttokapazität) 94,9 (Nettokapazität)	360	hinten: 580 vorn: 275	18,6-17,7	0	<b>93.800,-</b> 78.823,53 GFBS58

## Audi SQ6 Sportback e-tron

SQ6 e-tron	Lithium-Ionen-Batterie 100,0 (Bruttokapazität) 94,9 (Nettokapazität)	360	hinten: 580 vorn: 275	18,1-17,3	0	<b>96.200,-</b> 80.840,34 GFNS58
------------	----------------------------------------------------------------------------	-----	--------------------------	-----------	---	----------------------------------------

Hinweis: Die Kapazität der Hochvoltbatterie eines elektrisch betriebenen Fahrzeugs unterteilt sich in Brutto- und Nettokapazität. Die Bruttokapazität beschreibt dabei das gesamte physische Fassungsvermögen der Hochvoltbatterie. Zum Schutz vor Selbstentladung, zur Steigerung der Lebensdauer und zur Sicherstellung der Notstartreserve wird der theoretisch verfügbare Energieinhalt jedoch technisch beschränkt. Diesen tatsächlich nutzbaren Energieinhalt bezeichnet man als Nettokapazität.

Weitere technische Daten finden Sie ab Seite 159.

# Technologiepakete

		Bestellschlüssel	EUR inkl. 19% MwSt. <sup>4</sup> EUR ohne MwSt. <sup>4</sup>	Q6 SUV/Q6 Sportback e-tron	Q6 SUV/Q6 Sportback e-tron performance	Q6 SUV/Q6 Sportback e-tron quattro	Q6 SUV/Q6 Sportback S line business e-tron	SQ6 SUV/ SQ6 Sportback e-tron
<b>Tech</b>	<p>Tech bietet attraktive Features, die den Komfort erhöhen und Sie beim Fahren unterstützen.</p> <p>Tech beinhaltet:</p> <ul style="list-style-type: none"> <li>▶ LED-Scheinwerfer plus</li> <li>▶ LED-Heckleuchten pro</li> <li>▶ Innenspiegel automatisch abblendend</li> <li>▶ Komfortmittellarmlehne vorn</li> <li>▶ Außenspiegel elektrisch einstell-, beheizbar und anklappbar, beidseitig automatisch abblendend</li> <li>▶ Projektionsleuchte in den Außenspiegeln</li> </ul> <p>Optional erhältlich: Matrix LED-Scheinwerfer (PXC)</p> <p>Detaillierte Informationen zu den einzelnen Ausstattungen können den jeweiligen Einzelbeschreibungen entnommen werden.</p>	PQA	1.550,- 1.302,52	●	●	●	-	-
<b>Tech plus</b>	<p>Tech plus begeistert durch neue und bewährte Technik-Highlights wie den adaptiven Fahrassistenten plus<sup>5</sup> oder die Matrix LED-Scheinwerfer. Für mehr Sicherheit und Komfort.</p> <p><b>Q6 e-tron</b></p> <p>Tech plus beinhaltet folgende Umfänge von Tech:</p> <ul style="list-style-type: none"> <li>▶ LED-Heckleuchten pro</li> <li>▶ Innenspiegel automatisch abblendend</li> <li>▶ Komfortmittellarmlehne vorn</li> <li>▶ Außenspiegel elektrisch einstell-, beheizbar und anklappbar, beidseitig automatisch abblendend</li> <li>▶ Projektionsleuchte in den Außenspiegeln</li> </ul> <p><b>SQ6 e-tron</b></p> <p>Tech plus beinhaltet:</p> <ul style="list-style-type: none"> <li>▶ Adaptiver Fahrassistent plus<sup>5</sup></li> <li>▶ Spurverlassenswarnung mit Notfallassistent<sup>5</sup></li> <li>▶ Proaktiver Insassenschutz Front, Seite und Heck<sup>5</sup></li> </ul> <p>Detaillierte Informationen zu den einzelnen Ausstattungen können den jeweiligen Einzelbeschreibungen entnommen werden.</p>	PQB	3.800,- 3.193,28 1.340,- 1.126,05	●	●	●	○	-
	<p>Tech plus beinhaltet zusätzlich zu Tech folgende Umfänge:</p> <ul style="list-style-type: none"> <li>▶ Matrix LED-Scheinwerfer</li> <li>▶ Adaptiver Fahrassistent plus<sup>5</sup></li> <li>▶ Umgebungskameras<sup>5</sup></li> <li>▶ Doppelspeichen-Lederlenkrad mit Multifunktion und Schaltwippen</li> <li>▶ e-tron Sportsound<sup>6</sup></li> <li>▶ Spurverlassenswarnung mit Notfallassistent<sup>5</sup></li> <li>▶ proaktiver Insassenschutz Front, Seite und Heck<sup>5</sup></li> </ul>			-	-	-	-	●







		Bestellschlüssel	EUR inkl. 19% MwSt. <sup>4</sup>	EUR ohne MwSt. <sup>4</sup>	Q6 SUV/Q6 Sportback e-tron	Q6 SUV/Q6 Sportback e-tron performance	Q6 SUV/Q6 Sportback e-tron quattro	Q6 SUV/Q6 Sportback S line business e-tron	SQ6 SUV/ SQ6 Sportback e-tron
<b>Tech pro</b>	<p>Tech pro bietet innovative Audi Technologien, die kaum noch Wünsche offenlassen. Zu den Top-Ausstattungen gehören unter anderem die Umgebungskameras 3D und 360°<sup>5</sup> und der Parkassistent pro mit Remote-Funktionalität<sup>5, 7</sup>.</p> <p><b>Q6 e-tron</b></p> <p>Tech pro beinhaltet folgende Umfänge von Tech plus:</p> <ul style="list-style-type: none"> <li>▶ Doppelspeichen-Lederlenkrad mit Multifunktion und Schaltwippen</li> <li>▶ Matrix LED-Scheinwerfer</li> <li>▶ Innenspiegel automatisch abblendend</li> <li>▶ Komfortmittelarmlehne vorn</li> <li>▶ Außenspiegel elektrisch einstell-, beheizbar und anklappbar, beidseitig automatisch abblendend</li> <li>▶ Projektionsleuchte in den Außenspiegeln</li> <li>▶ Adaptiver Fahrassistent plus<sup>5</sup></li> <li>▶ Proaktiver Insassenschutz Front, Seite und Heck<sup>5</sup></li> <li>▶ Spurverlassenswarnung mit Notfallassistent<sup>5</sup></li> <li>▶ e-tron Sportsound<sup>6</sup></li> </ul> <p><b>SQ6 e-tron</b></p> <p>Tech pro beinhaltet folgende Umfänge von Tech plus:</p> <ul style="list-style-type: none"> <li>▶ Adaptiver Fahrassistent plus<sup>5</sup></li> <li>▶ Spurverlassenswarnung mit Notfallassistent<sup>5</sup></li> <li>▶ Proaktiver Insassenschutz Front, Seite und Heck<sup>5</sup></li> </ul> <p>Detaillierte Informationen zu den einzelnen Ausstattungen können den jeweiligen Einzelbeschreibungen entnommen werden.</p>	<p>Tech pro beinhaltet zusätzlich zu Tech plus folgende Umfänge:</p> <ul style="list-style-type: none"> <li>▶ digitale OLED-Heckleuchten<sup>5</sup></li> <li>▶ Parkassistent pro mit Remote-Funktionalität<sup>5, 7</sup></li> <li>▶ Umgebungskameras 3D und 360°<sup>5</sup></li> <li>▶ Notbremsassistent vorn und hinten<sup>5</sup></li> <li>▶ Insassenerkennung im Fond<sup>5, 8</sup></li> </ul> <p>Tech pro beinhaltet zusätzlich zu Tech plus:</p> <ul style="list-style-type: none"> <li>▶ Parkassistent pro mit Remote-Funktionalität<sup>5, 7</sup></li> <li>▶ Umgebungskameras 3D und 360°<sup>5</sup></li> <li>▶ Digitale OLED-Heckleuchten</li> <li>▶ Insassenerkennung im Fond<sup>5, 8</sup></li> <li>▶ Notbremsassistent vorn und hinten<sup>5</sup></li> </ul>	PQC	<p>5.650,-</p> <p>4.747,90</p> <p>3.220,-</p> <p>2.705,88</p> <p>1.850,-</p> <p>1.554,62</p>	●	●	●	-	-

# Exterieur

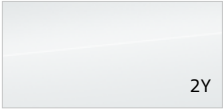
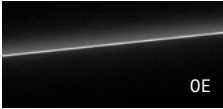



# Lackierungen





		Bestellschlüssel	EUR inkl. 19% MwSt. <sup>4</sup>	EUR ohne MwSt. <sup>4</sup>	Q6 SUV/Q6 Sportback e-tron	Q6 SUV/Q6 Sportback e-tron performance	Q6 SUV/Q6 Sportback e-tron quattro	Q6 SUV/Q6 Sportback S line business e-tron	SQ6 SUV/ SQ6 Sportback e-tron			
<b>Unilackierung</b>												
	▶ Magnetgrau G5		ohne Mehrpreis		●	●	●	●	●			
<b>Metalllackierung</b>												
	▶ Gletscherweiß Metallic 2Y		▶ Mythoschwarz Metallic Hinweis: nur in Verbindung mit Volllackierung OE		▶ Manhattangrau Metallic H1		950,- 798,32	●	●	●	●	●
	▶ Plasmablau Metallic 3D											
	▶ Ascariblau Metallic Ein Angebot der Audi Sport GmbH 9W		▶ Soneirarot Metallic Hinweis: nur in Verbindung mit Kontrastlackierung Ein Angebot der Audi Sport GmbH G1				1.400,- 1.176,47	●	●	●	●	●
<b>Perleffektlackierung</b>												
	▶ Daytonagrau Perleffekt Hinweis: nur in Verbindung mit Exterieur S line (PY2) 6Y						950,- 798,32	●	●	●	●	●

			Bestellschlüssel	EUR inkl. 19% MwSt. <sup>4</sup>	EUR ohne MwSt. <sup>4</sup>	Q6 SUV/Q6 Sportback e-tron	Q6 SUV/Q6 Sportback e-tron performance	Q6 SUV/Q6 Sportback e-tron quattro	Q6 SUV/Q6 Sportback S line business e-tron	SQ6 SUV/ SQ6 Sportback e-tron
<b>Kontrastlackierung</b>		in Mythoschwarz Metallic				<input type="radio"/>	<input type="radio"/>	<input type="radio"/>	<input type="radio"/>	<input type="radio"/>
<b>Volllackierung</b>		Bottom line in Wagenfarbe, bestehend aus Stoßfänger unten an Front und Heck sowie Radlaufblenden inklusive Schweller an der Seite  Hinweis: nicht in Verbindung mit Soneirarot Metallic	FB4	350,- 294,12		<input checked="" type="radio"/>	<input checked="" type="radio"/>	<input checked="" type="radio"/>	<input checked="" type="radio"/>	<input checked="" type="radio"/>
		in Verbindung mit Mythoschwarz	Y4T	ohne Mehrpreis		<input checked="" type="radio"/>	<input checked="" type="radio"/>	<input checked="" type="radio"/>	<input checked="" type="radio"/>	<input checked="" type="radio"/>

# Räder



# Sommerräder



		Bestellschlüssel	EUR inkl. 19% MwSt. <sup>4</sup>	EUR ohne MwSt. <sup>4</sup>	Q6 SUV/Q6 Sportback e-tron	Q6 SUV/Q6 Sportback e-tron performance	Q6 SUV/Q6 Sportback e-tron quattro	Q6 SUV/Q6 Sportback S line business e-tron	SQ6 SUV/ SQ6 Sportback e-tron
	<b>Räder, 10-Speichen, 8,0 J   9,0 J x 18, Reifen 235/65   255/60 R 18</b> Leichtmetallräder				○	○	○	-	-
	<b>Räder, 5-Doppelarm-Flag, 8,0 J   9,0 J x 19, Reifen 235/60   255/55 R 19</b> Leichtmetallräder  Hinweis: nicht bestellbar in Verbindung mit Exterieur S line (PY2)	41A	<b>950,-</b> 798,32		●	●	●	-	-
	<b>Räder, 5-Doppelspeichen-Dynamik, graphitgrau, glanzgedreht<sup>1</sup>, 8,0 J   9,0 J x 19, Reifen 235/60   255/55 R 19</b> Leichtmetallräder  in Verbindung mit Exterieur S line	41M	<b>1.250,-</b> 1.050,42  ohne Mehrpreis		●	●	●	-	-
	<b>Räder, 5-Arm-Struktur, graphitgrau, glanzgedreht<sup>1</sup>, 8,5 J   10,0 J x 20, Reifen 255/50   285/45 R 20</b> Leichtmetallräder  in Verbindung mit Exterieur S line	52T	<b>2.000,-</b> 1.680,67  <b>750,-</b> 630,25 <b>200,-</b> 168,07		●	●	●	-	○
	<b>Räder, 5-Doppelarm-Falx, 8,5 J   10,0 J x 20, Reifen 255/50   285/45 R 20</b> Leichtmetallräder  in Verbindung mit Exterieur S line	54V	<b>1.800,-</b> 1.512,61 ohne Mehrpreis  <b>550,-</b> 462,18		●	●	●	-	-

● = als Sonderausstattung lieferbar ○ = Serienausstattung ● = Serien-/Sonderausstattung modellabhängig - = kein Angebot. Erläuterungen zu den Fußnoten finden Sie ab Seite 162.  
Informationen zur Klassifizierung von Reifenparametern finden Sie auf Seite 156.

# Sommerräder

		Bestellschlüssel	EUR inkl. 19% MwSt. <sup>4</sup> EUR ohne MwSt. <sup>4</sup>	Q6 SUV/Q6 Sportback e-tron	Q6 SUV/Q6 Sportback e-tron performance	Q6 SUV/Q6 Sportback e-tron quattro	Q6 SUV/Q6 Sportback S line business e-tron	Q6 SUV/ SQ6 Sportback e-tron
	<p><b>Räder Audi Sport, 10-Speichen-Trapez, schwarz metallic, glanzgedreht<sup>1</sup>, 8,5 J   10,0 J x 20,</b>  <b>Reifen 255/50   285/45 R 20</b>                      Leichtmetallräder</p> <p>Ein Angebot der Audi Sport GmbH</p>	CG6	<p><b>2.640,-</b>                      2.218,49  <b>640,-</b>                      537,82</p>	●	●	●	-	-
	in Verbindung mit Exterieur S line		<p><b>1.390,-</b>                      1.168,07  <b>840,-</b>                      705,88</p>	●	●	●	-	-
	<p><b>Räder Audi Sport, 5-Doppelspeichen-Offset, grau seidenmatt, glanzgedreht<sup>1</sup>, 8,5 J   10,0 J x 20,</b>  <b>Reifen 255/50   285/45 R 20</b>                      Leichtmetallräder</p> <p>Ein Angebot der Audi Sport GmbH</p>	CG6R	<p><b>2.640,-</b>                      2.218,49  <b>640,-</b>                      537,82</p>	●	●	●	-	-
	in Verbindung mit Exterieur S line		<p><b>1.390,-</b>                      1.168,07  <b>840,-</b>                      705,88</p>	●	●	●	-	-
	<p><b>Räder, 5-V-Speichen-Struktur, graphitgrau, glanzgedreht<sup>1</sup>, 9,0 J   10,0 J x 21, Reifen 255/45   285/40 R 21</b>                      Leichtmetallräder</p>	46X	<p><b>2.950,-</b>                      2.478,99  <b>950,-</b>                      798,32</p>	●	●	●	-	-
	in Verbindung mit Exterieur S line		<p><b>1.700,-</b>                      1.428,57  <b>1.150,-</b>                      966,39</p>	●	●	●	-	-

● = als Sonderausstattung lieferbar ○ = Serienausstattung ● = Serien-/Sonderausstattung modellabhängig - = kein Angebot. Erläuterungen zu den Fußnoten finden Sie ab Seite 162.  
 Informationen zur Klassifizierung von Reifenparametern finden Sie auf Seite 156.

		Bestellschlüssel	EUR inkl. 19% MwSt. <sup>4</sup> EUR ohne MwSt. <sup>4</sup>	Q6 SUV/Q6 Sportback e-tron	Q6 SUV/Q6 Sportback e-tron performance	Q6 SUV/Q6 Sportback e-tron quattro	Q6 SUV/Q6 Sportback S line business e-tron	SQ6 SUV/ SQ6 Sportback e-tron
 <p><b>Räder Audi Sport, 5-Y-Speichen-Dynamik, schwarz metallic, glanzgedreht<sup>1</sup>, 9,0 J   10,0 J x 21,</b> <b>Reifen 255/45   285/40 R 21</b> Leichtmetallräder Ein Angebot der Audi Sport GmbH</p>	<p>CTO</p> <p>in Verbindung mit Exterieur S line</p>	3.590,-	●	●	●	-	-	
		3.016,81						
		1.590,-	-	-	-	-	●	
		1.336,13						
		2.340,-	●	●	●	-	-	
		1.966,39						
1.790,-	-	-	-	●	-			
1.504,20								
 <p><b>Räder Audi Sport, 5-Arm-Aero, schwarz metallic, glanzgedreht<sup>1</sup>, abgedunkelt, 9,0 J   10,0 J x 21,</b> <b>Reifen 255/45   285/40 R 21</b> Leichtmetallräder Ein Angebot der Audi Sport GmbH</p>	<p>C1R</p> <p>in Verbindung mit Exterieur S line</p>	3.990,-	●	●	●	-	-	
		3.352,94						
		1.990,-	-	-	-	-	●	
		1.672,27						
		2.740,-	●	●	●	-	-	
		2.302,52						
2.190,-	-	-	-	●	-			
1.840,34								

# Winterräder

			Bestellschlüssel	EUR inkl. 19% MwSt. <sup>4</sup>	EUR ohne MwSt. <sup>4</sup>	Q6 SUV/Q6 Sportback e-tron	Q6 SUV/Q6 Sportback e-tron performance	Q6 SUV/Q6 Sportback e-tron quattro	Q6 SUV/Q6 Sportback S line business e-tron	SQ6 SUV/ SQ6 Sportback e-tron
	<b>Räder, 5-Doppelarm-Flag, 8,0 J   9,0 J x 19, Winterreifen 235/60   255/55 R 19</b> Leichtmetallräder  Hinweis: schneekettentauglich nur an der Hinterachse	2WE	2.400,- 2.016,81	●	●	●	●	-		
	<b>Räder, 5-Doppelarm-Falx, 8,5 J   10,0 J x 20, Winterreifen 255/50   285/45 R 20</b> Leichtmetallräder  Hinweis: schneekettentauglich nur an der Hinterachse	2WF	2.800,- 2.352,94	●	●	●	●	●		

● = als Sonderausstattung lieferbar ○ = Serienausstattung ● = Serien-/Sonderausstattung modellabhängig – = kein Angebot. Erläuterungen zu den Fußnoten finden Sie ab Seite 162.  
Informationen zur Klassifizierung von Reifenparametern finden Sie auf Seite 156.

# Räder Sonstiges

		Bestellschlüssel	EUR inkl. 19% MwSt. <sup>4</sup> EUR ohne MwSt. <sup>4</sup>	Q6 SUV/Q6 Sportback e-tron	Q6 SUV/Q6 Sportback e-tron performance	Q6 SUV/Q6 Sportback e-tron quattro	Q6 SUV/Q6 Sportback S line business e-tron	SQ6 SUV/ SQ6 Sportback e-tron
<b>Reifen 235/65 R 18 110H xl vorn, Reifen 255/60 R 18 112H xl hinten</b>				○	○	○	-	-
<b>Reifen 235/60 R 19 107H xl vorn, Reifen 255/55 R 19 111H xl hinten mit Notlaufeigenschaften</b>	Hinweis: nur bestellbar in Verbindung mit ▶ Rädern, 5-Doppelarm-Flag, 8,0 J   9,0 J x 19, Reifen 235/60   255/55 R 19 (41A) oder ▶ Rädern, 5-Doppelspeichen-Dynamik, graphitgrau, glanzgedreht <sup>1</sup> , 8,0 J   9,0 J x 19, Reifen 235/60   255/55 R 19 (41M)	81X	200,- 168,07	●	●	●	-	-
<b>Reifen 255/50 R 20 109W xl vorn, Reifen 285/45 R 20 112W xl hinten</b>				-	-	-	○	○
<b>Reifen 255/50 R 20 109W xl vorn, Reifen 285/45 R 20 112W xl hinten mit Notlaufeigenschaften</b>	Hinweis: nur bestellbar in Verbindung mit ▶ Rädern, 5-Arm-Struktur, graphitgrau, glanzgedreht <sup>1</sup> , 8,5 J   10,0 J x 20, Reifen 255/50   285/45 R 20 (52T), ▶ Rädern, 5-Doppelarm-Falx, 8,5 J   10,0 J x 20, Reifen 255/50   285/45 R 20 (54V), ▶ Rädern Audi Sport, 5-Doppelspeichen-Offset, grau seidenmatt, glanzgedreht <sup>1</sup> , 8,5 J   10,0 J x 20, Reifen 255/50   285/45 R 20 (C6R) oder ▶ Räder Audi Sport, 10-Speichen-Trapez, schwarz metallic, glanzgedreht <sup>1</sup> , 8,5 J   10,0 J x 20, Reifen 255/50   285/45 R 20 (CG6)	81Y	200,- 168,07	●	●	●	●	●
<b>Dynamische Nabenkappen</b>	Charakteristisch für die dynamischen Nabenkappen sind die sowohl im Stand als auch während der Fahrt immer waagrecht ausbalancierten Audi Ringe in der Felgenmitte.	YML	120,- 100,84	●	●	●	●	●
<b>Reifenreparaturset</b>	Mit dem Reifendichtmittel und dem 12-Volt-Kompressor kann bei Fahrzeugen ohne vollwertiges Reserverad oder Notlauf- rad im Falle einer Reifenpanne der Reifen provisorisch repariert werden. Für die Weiterfahrt, z. B. in die Werkstatt, sind maximal 80 km/h Höchstgeschwindigkeit erlaubt.			○	○	○	○	○
<b>Reifendruckkontrolle</b>	Bei Druckverlust an einem oder mehreren Rädern erfolgt eine optische und akustische Warnung im Audi virtual cockpit plus.			○	○	○	○	○
<b>Reifendruck-Kontrollsystem</b>	Während der Fahrt überwachen Reifendrucksensoren den eingestellten Luftdruck der Räder. Auch bei werkseitig gelieferten Winterrädern. Bei Druckverlust an einem oder mehreren Rädern erfolgt eine optische und akustische Warnung im Audi virtual cockpit plus und im MMI. Der Status der Luftdrücke und der Temperaturen der einzelnen Räder wird beim Fahren im MMI-System angezeigt.  Hinweis: nur bestellbar in Verbindung mit Tech pro (PQC)	7K3	300,- 252,10	●	●	●	●	●
<b>Radschrauben diebstahlhemmend</b>	Die Radschrauben können nur mit dem mitgelieferten Adapter gelöst werden. Der Adapterkopf hat eine an die Radschrau- ben des Fahrzeugs individuell angepasste Form und kann ausschließlich für diese verwendet werden.	1PD	40,- 33,61	●	●	●	●	●



# Räder Sonstiges

		Bestellschlüssel	EUR inkl. 19 % MwSt. <sup>4</sup>	EUR ohne MwSt. <sup>4</sup>	Q6 SUV/Q6 Sportback e-tron	Q6 SUV/Q6 Sportback e-tron performance	Q6 SUV/Q6 Sportback e-tron quattro	Q6 SUV/Q6 Sportback S line business e-tron	SQ6 SUV/ SQ6 Sportback e-tron
<b>Audi Neuwagen-Reifengarantie</b>	<p>Die Audi Neuwagen-Reifengarantie mit 36 Monaten Laufzeit ab Fahrzeugübergabe an den Erstkunden – für alle Audi Modelle<sup>10</sup>.</p> <p>Mit dem Erwerb Ihres neuen Audi durch Kauf, Finanzierung oder Leasing erhalten Sie auf alle ab Werk am Fahrzeug montierten Audi Original-Reifen die Audi Neuwagen-Reifengarantie inklusive. Hiervon erfasst sind auch zusätzliche Audi Original-Reifen als Teil von Winterkomplettträgern (4 Stück), die Sie zusammen mit Ihrem neuen Audi erwerben.</p>	Y4R	ohne Mehrpreis		●	●	●	●	●





Licht



	Bestellschlüssel	EUR inkl. 19% MwSt. <sup>4</sup> EUR ohne MwSt. <sup>4</sup>	Q6 SUV/Q6 Sportback e-tron	Q6 SUV/Q6 Sportback e-tron performance	Q6 SUV/Q6 Sportback e-tron quattro	Q6 SUV/Q6 Sportback S line business e-tron	SQ6 SUV/ SQ6 Sportback e-tron
<b>Tagesfahrlicht mit Assistenzfahrlicht und Coming- und Leaving-Home-Funktion automatisch</b>			○	○	○	○	○
<b>Scheinwerfer-Reinigungsanlage</b>  <p>Die Scheinwerfer-Reinigungsanlage sorgt durch eine Reinigung des Scheinwerfers mit Wasser und Hochdruck für eine bessere Leuchtkraft der Scheinwerfer und eine gute Sicht bei ungünstigen Witterungsverhältnissen.</p>	8X8	270,- 226,89	●	●	●	●	○
<b>LED-Scheinwerfer</b>  <p>Die LED-Scheinwerfer erzeugen eine tageslichtähnliche Ausleuchtung der Fahrbahn und überzeugen durch einen geringen Energieverbrauch, eine hohe Lebensdauer und eine gute Sichtbarkeit für andere.</p> <p>Die LED-Scheinwerfer beinhalten folgende Funktionalitäten:</p> <ul style="list-style-type: none"> <li>▶ Abblendlicht</li> <li>▶ Fernlicht</li> <li>▶ Tagfahrlicht</li> <li>▶ Positionslicht</li> <li>▶ Blinklicht</li> </ul>			○	○	○	○	-

# Licht

		Bestellschlüssel	EUR inkl. 19 % MwSt. <sup>4</sup> EUR ohne MwSt. <sup>4</sup>	Q6 SUV/Q6 Sportback e-tron	Q6 SUV/Q6 Sportback e-tron performance	Q6 SUV/Q6 Sportback e-tron quattro	Q6 SUV/Q6 Sportback S line business e-tron	SQ6 SUV/ SQ6 Sportback e-tron
<p><b>LED-Scheinwerfer plus</b></p>  <p>Die LED-Scheinwerfer plus erzeugen eine tageslichtähnliche Ausleuchtung der Fahrbahn und überzeugen durch einen geringen Energieverbrauch, eine hohe Lebensdauer und eine gute Sichtbarkeit für andere.</p> <p>Adaptive Lichtfunktionen passen die Ausleuchtung der Straße an die jeweilige Fahrsituation an.</p> <p>Die dynamische Lichtinszenierung der Coming-Home-/Leaving-Home-Funktion sorgt für zusätzliche Helligkeit auf dem Weg vom bzw. zum Fahrzeug.</p> <p>Die LED-Scheinwerfer plus beinhalten folgende Funktionalitäten:</p> <ul style="list-style-type: none"> <li>▶ optisch aufgewertetes/digitales Tagfahrlicht</li> <li>▶ Abblendlicht</li> <li>▶ Fernlicht</li> <li>▶ Positionslicht</li> <li>▶ Blinklicht</li> <li>▶ Abbiegelicht (Ergänzung der seitlichen Ausleuchtung beim Abbiegen)</li> <li>▶ Allwetterlicht (zur Verringerung der Eigenblendung bei schlechten Sichtverhältnissen)</li> <li>▶ Autobahnlicht (erweiterte Leuchtreichweite bei hohen Geschwindigkeiten)</li> <li>▶ statisches Kurvenlicht (Ergänzung der seitlichen Ausleuchtung in engen Kurven)</li> <li>▶ Rangierlicht (Ausleuchtung des Rangierbereichs vorn seitlich beim Rückwärtsfahren)</li> <li>▶ automatisch-dynamische Leuchtweitenregulierung</li> <li>▶ Kreuzungslicht (Ergänzung der seitlichen Ausleuchtung im Kreuzungsbereich in Verbindung mit MMI Navigation plus)</li> <li>▶ dynamische Lichtinszenierung der Coming-Home-/Leaving-Home-Funktion im Stand</li> </ul> <p>Hinweis: im Q6 e-tron nur in Verbindung mit Tech (PQA) erhältlich</p>		8IY	ohne Mehrpreis	●	●	●	○	○

		Bestellschlüssel	EUR inkl. 19% MwSt. <sup>4</sup>	EUR ohne MwSt. <sup>4</sup>	Q6 SUV/Q6 Sportback e-tron	Q6 SUV/Q6 Sportback e-tron performance	Q6 SUV/Q6 Sportback e-tron quattro	Q6 SUV/Q6 Sportback S line business e-tron	SQ6 SUV/SQ6 Sportback e-tron
<b>Matrix LED-Scheinwerfer</b>	 <p>Die Matrix LED-Scheinwerfer umfassen:</p> <ul style="list-style-type: none"> <li>▶ LED-Scheinwerfer plus</li> <li>▶ Matrix-Funktion</li> </ul> <p>Die LED-Scheinwerfer plus erzeugen eine tageslichtähnliche Ausleuchtung der Fahrbahn und überzeugen durch einen geringen Energieverbrauch, eine hohe Lebensdauer und eine gute Sichtbarkeit für andere. Adaptive Lichtfunktionen passen die Ausleuchtung der Straße an die jeweilige Fahrsituation an.</p> <p>Die hochadaptive Lichtverteilung der Matrix-Funktion ermöglicht eine präzise und hoch aufgelöste Ausleuchtung der Straße. Blendeffekte für entgegenkommende bzw. vorausfahrende Fahrzeuge können deutlich reduziert werden. Werden Fahrzeuge durch das Kamerasystem erkannt, blendet das System selektiv nur diesen Bereich aus, während in den restlichen Segmenten das Fernlicht aktiv bleibt.</p> <p>Die Matrix-Funktion beinhaltet dynamische Blinklichter vorn und eine zusätzliche, im MMI auswählbare digitale Lichtsignatur.</p> <p>Hinweis: nur in Verbindung mit Tech (PQA) bestellbar; bereits Inhalt in Tech plus (PQB) und Tech pro (PQC)</p>	PXC	250,- 210,08	●	●	●	○	○	
<b>LED-Heckleuchten</b>	 <p>Die Lichtsignatur ist ein sichtbares Erkennungszeichen nach hinten.</p> <p>Die Heckleuchten in LED-Technologie ermöglichen durch die schnellere Aktivierung des Schluss- und Bremslichts eine frühere Wahrnehmung durch den nachfolgenden Verkehr.</p> <p>Die LED-Heckleuchten umfassen:</p> <ul style="list-style-type: none"> <li>▶ Blinkleuchten</li> <li>▶ Bremsleuchten</li> <li>▶ Schlussleuchten</li> <li>▶ Heckkennzeichenleuchten</li> <li>▶ Rückfahrleuchten</li> </ul>			○	○	○	-	-	

# Licht

		Bestellschlüssel	EUR inkl. 19% MwSt. <sup>4</sup> EUR ohne MwSt. <sup>4</sup>	Q6 SUV/Q6 Sportback e-tron	Q6 SUV/Q6 Sportback e-tron performance	Q6 SUV/Q6 Sportback e-tron quattro	Q6 SUV/Q6 Sportback S line business e-tron	SQ6 SUV/ SQ6 Sportback e-tron
<p><b>LED-Heckleuchten pro</b></p>  <p>Die Lichtsignatur mit durchgehendem Leuchtenband ist ein sichtbares Erkennungszeichen nach hinten.</p> <p>Das durchgehende Leuchtenband im Heck verbindet die Heckleuchten und ist ein optisches Design-Highlight.</p> <p>Die Heckleuchten in LED-Technologie ermöglichen durch die schnellere Aktivierung des Schluss- und Bremslichts eine frühere Wahrnehmung durch den nachfolgenden Verkehr.</p> <p>Das dynamische Blinklicht läuft beim Blinken immer zur Außenseite in Abbiegerichtung und ist dadurch gut wahrnehmbar.</p> <p>Die dynamische Lichtinszenierung der Coming-Home-/Leaving-Home-Funktion über das gesamte Leuchtenband setzt ein progressives Statement und sorgt für zusätzliche Helligkeit auf dem Weg vom bzw. zum Fahrzeug.</p> <p>Die LED-Heckleuchten pro umfassen:</p> <ul style="list-style-type: none"> <li>▶ dynamische Blinkleuchten</li> <li>▶ Bremsleuchten</li> <li>▶ Schlussleuchten</li> <li>▶ Heckkennzeichenleuchten</li> <li>▶ Rückfahrleuchten</li> <li>▶ durchgehendes Leuchtenband</li> <li>▶ dynamische Lichtinszenierung der Coming-Home-/Leaving-Home-Funktion im Stand</li> </ul> <p>Hinweis: im Q6 e-tron Paketinhalt von Tech (PQA) und Tech plus (PQB)</p>				●	●	●	○	○

Bestellschlüssel	EUR inkl. 19% MwSt. <sup>4</sup> EUR ohne MwSt. <sup>4</sup>	Q6 SUV/Q6 Sportback e-tron	Q6 SUV/Q6 Sportback e-tron performance	Q6 SUV/Q6 Sportback e-tron quattro	Q6 SUV/Q6 Sportback S line business e-tron	SQ6 SUV/SQ6 Sportback e-tron
------------------	-----------------------------------------------------------------------	----------------------------	----------------------------------------	------------------------------------	--------------------------------------------	------------------------------

#### Digitale OLED-Heckleuchten<sup>5</sup>



Die zweite Generation der innovativen, digitalen OLED-Technologie der Heckleuchten ermöglicht ein neues Level neuartigen Lichtdesigns und erreicht eine beeindruckende Homogenität sowie scharfe Kontraste in der Ausleuchtung.

Die Lichtsignatur mit durchgehendem Leuchtenband ist ein sichtbares Erkennungszeichen nach hinten. Dreidimensionale Effekte ermöglichen eindrucksvolle Lichtszenarien und -inszenierungen. In Verbindung mit der Ausstattung digitale Lichtsignaturen<sup>9, 11</sup> werden bis zu acht verschiedene Schlusslichtsignaturen ermöglicht.

Die digitalen OLED-Heckleuchten beinhalten:

- ▶ dynamische Blinkleuchten
- ▶ beleuchtetes Leuchtenband
- ▶ dynamische Lichtinszenierung der Coming-Home-/Leaving-Home-Funktion
- ▶ in Verbindung mit der Ausstattung digitale Lichtsignaturen<sup>9, 11</sup> bis zu acht verschiedene Schlusslichtsignaturen, wählbar über MMI oder die myAudi App<sup>9, 12</sup>
- ▶ Annäherungserkennung<sup>13</sup>
- ▶ Kommunikationslicht<sup>13</sup>

Das Kommunikationslicht<sup>13</sup> warnt andere Verkehrsteilnehmende vorausschauend vor Unfall- und Pannenstellen durch die Anzeige von Warnsymbolen in der digitalen OLED-Heckleuchte. Dazu werden die Daten der lokalen Gefahreninformation genutzt, die vor Ereignissen auf der Route wie Pannen, Unfällen, Sichtbehinderungen und Schleudergefahren warnt.

Des Weiteren wird im Kommunikationslicht<sup>13</sup> durch die Funktion Annäherungserkennung<sup>13</sup> die beleuchtete Fläche der digitalen OLED-Segmente automatisch vergrößert, wenn sich andere Verkehrsteilnehmende dem stehenden Fahrzeug von hinten annähern.

Während eines automatisierten Parkvorgangs<sup>9, 11, 14</sup> zeigt das Kommunikationslicht<sup>13</sup> mit einer spezifischen Schlusslichtsignatur ein entsprechendes Hinweissymbol innerhalb der digitalen OLED-Heckleuchte an.

Die Aufteilung der OLEDs in kleine, einzeln ansteuerbare Segmente mit dreidimensionalem Effekt ermöglicht dank eindrucksvoller Inszenierung neue Lichtszenarien. Fast futuristisch mutet die dynamische Lichtinszenierung der Coming-Home-/Leaving-Home-Funktion an. Auch sie ist auf die gewählte Schlusslichtsignatur abgestimmt und sorgt für zusätzliche Helligkeit auf dem Weg vom bzw. zum Fahrzeug.

Hinweis: Paketinhalt von Tech pro (PQC)

- 
- 
- 
- 
-

# Licht

		Bestellschlüssel	EUR inkl. 19% MwSt. <sup>4</sup> EUR ohne MwSt. <sup>4</sup>	Q6 SUV/Q6 Sportback e-tron	Q6 SUV/Q6 Sportback e-tron performance	Q6 SUV/Q6 Sportback e-tron quattro	Q6 SUV/Q6 Sportback S line business e-tron	SQ6 SUV/ SQ6 Sportback e-tron
<b>Digitale Lichtsignaturen<sup>9</sup></b>	<p>Innovative Technologie trifft auf markantes Design. Licht wird digital. Unverwechselbar und dynamisch bei Tag und bei Nacht. Mit sechs wählbaren Kombinationen der Tagfahrlicht- und Schlusslichtsignaturen und futuristisch anmutender dynamischer Lichtinszenierung.</p> <p>Indem zwischen den verschiedenen Grafiken im MMI oder in der myAudi App<sup>9, 12</sup> ausgewählt werden kann, ist das Erscheinungsbild des Fahrzeugs immer wieder aufs Neue individuell gestaltbar. Mit den aktiven digitalen Lichtsignaturen wird ein neues Lichtdesign erlebbar.</p> <p>Die digitalen Lichtsignaturen können als Functions on Demand-Funktionen<sup>15</sup> nachträglich erworben werden.</p> <p>Hinweis: im Q6 e-tron nur in Verbindung mit Tech (PQA), Tech plus (PQB) oder Tech pro (PQC) erhältlich</p>	LW1	150,- 126,05	●	●	●	●	●
<b>Fernlichtassistent<sup>5</sup></b>	 <p>Durch automatisches Ein- und Ausschalten des Fernlichts wird das Blenden des Gegenverkehrs und anderer Verkehrsbeteiligter innerhalb der Systemgrenzen vermindert.</p> <p>Der Fernlichtassistent bietet:</p> <ul style="list-style-type: none"> <li>▶ selbstständige Erkennung von Scheinwerfern des Gegenverkehrs, Rückleuchten anderer Fahrzeuge und Lichtquellen von Ortschaften im Rahmen der Systemgrenzen</li> <li>▶ automatisches Ein- oder Ausschalten des Fernlichts je nach Verkehrssituation</li> <li>▶ Verbesserung der Sicht und einen Zugewinn an Komfort</li> </ul>			○	○	○	○	○





D IN SQ620E

SQ6 e-tron

Spiegel



	Bestellschlüssel	EUR inkl. 19% MwSt. <sup>4</sup> EUR ohne MwSt. <sup>4</sup>	Q6 SUV/Q6 Sportback e-tron	Q6 SUV/Q6 Sportback e-tron performance	Q6 SUV/Q6 Sportback e-tron quattro	Q6 SUV/Q6 Sportback S line business e-tron	SQ6 SUV/ SQ6 Sportback e-tron
<b>Außenspiegelgehäuse in Wagenfarbe</b> 			○	○	○	○	-
<b>Außenspiegelgehäuse Chromoptik matt silber</b> 			-	-	-	-	○
<b>Außenspiegelgehäuse Carbon</b>  <p>setzen markante und hochwertige Akzente</p>	6FQ	<b>670,-</b> 563,03	●	●	●	●	●

● = als Sonderausstattung lieferbar ○ = Serienausstattung ● = Serien-/Sonderausstattung modellabhängig - = kein Angebot. Erläuterungen zu den Fußnoten finden Sie ab Seite 162.

# Spiegel

## Projektionsleuchte in den Außenspiegeln



Die Projektionsleuchte an der Unterseite der Außenspiegel projiziert ein grafisches Element auf den Untergrund. Dies sorgt nicht nur für eine Verbesserung der Ausleuchtung im Einstiegsbereich des Fahrzeugs beim Ein- und Aussteigen, sondern auch für einen ausdrucksstarken Blickfang.



Hinweis: im Q6 e-tron Paketinhalt von Tech (PQA), Tech plus (PQB) und Tech pro (PQC)

Bestellschlüssel	EUR inkl. 19 % MwSt. <sup>4</sup>	EUR ohne MwSt. <sup>4</sup>	Q6 SUV/Q6 Sportback e-tron	Q6 SUV/Q6 Sportback e-tron performance	Q6 SUV/Q6 Sportback e-tron quattro	Q6 SUV/Q6 Sportback S line business e-tron	SQ6 SUV/ SQ6 Sportback e-tron
			●	●	●	○	○





Dachsysteme



		Bestellschlüssel	EUR inkl. 19% MwSt. <sup>4</sup>	EUR ohne MwSt. <sup>4</sup>	Q6 SUV/Q6 Sportback e-tron	Q6 SUV/Q6 Sportback e-tron performance	Q6 SUV/Q6 Sportback e-tron quattro	Q6 SUV/Q6 Sportback S line business e-tron	SQ6 SUV/SQ6 Sportback e-tron
<b>Dachreling Schwarz</b>		3S2	350,- 294,12	-	●*	●*	●*	●*	●
	* Preis für Q6 Sportback e-tron als Einzeloption Hinweis: Serie im Q6 SUV e-tron; im Q6 Sportback e-tron und SQ6 e-tron Paketinhalt von Exterieurpaket schwarz (PAH)								
<b>Dachreling Aluminiumoptik</b>		3S1	350,- 294,12	-	-	-	-	-	●
	Hinweis: Serie im SQ6 SUV e-tron								
<b>Panorama-Schiebedach</b>		3FU	1.520,- 1.277,31	-	●	●	●	●	●
	Das zweiteilige, elektrisch bedienbare Schiebedach hat extragroße, getönte Glasflächen. Diese verleihen dem Innenraum des Fahrzeugs eine exklusive Atmosphäre und unterstreichen das progressive Design des Interieurs durch eine angenehme Lichtstimmung. Geöffnet sorgt das Panorama-Schiebedach zudem für ein erfrischendes Innenraumklima. Ein integrierter Windabweiser reduziert dabei die Windgeräusche. Für eine komfortable Bedienung erfolgen das Ausstellen und Öffnen des Glaselements sowie die Betätigung des Sonnenrollos elektrisch. Von außen kann mit dem Komfortschlüssel das Panorama-Schiebedach mitbedient werden.								

● = als Sonderausstattung lieferbar ○ = Serienausstattung ● = Serien-/Sonderausstattung modellabhängig - = kein Angebot. Erläuterungen zu den Fußnoten finden Sie ab Seite 162.



# Verglasung

		Bestellschlüssel	EUR inkl. 19% MwSt. <sup>4</sup> EUR ohne MwSt. <sup>4</sup>	Q6 SUV/Q6 Sportback e-tron	Q6 SUV/Q6 Sportback e-tron performance	Q6 SUV/Q6 Sportback e-tron quattro	Q6 SUV/Q6 Sportback S line business e-tron	SQ6 SUV/ SQ6 Sportback e-tron
<b>Wärmeschutz- und Akustikverglasung Frontscheibe</b>	Durch die Akustikfolie wird das Geräuschniveau im Innenraum verbessert.			○	○	○	○	○
<b>Scheiben seitlich und hinten in Wärmeschutzverglasung</b>	Die grün getönten Scheiben reflektieren UV-Strahlung und können damit das Aufheizen des Fahrzeuginnenraums reduzieren. Die beheizbare Heckscheibe kann über eine Zeitschaltung gesteuert werden.			○	○	○	○	○
<b>Akustikverglasung Türscheiben vorn</b>	Die Akustikverglasung der Türscheiben vorn sorgt für eine verbesserte Außengeräuschkämmung.	VW5	150,- 126,05	●	●	●	●	●
<b>Sonnenschutzrollo manuell für die Türscheiben hinten</b>	Das Sonnenschutzrollo ist manuell aus- und einfahrbar. Zur Fixierung kann es am Fensterrahmen oben eingehängt werden. Dadurch wird der Fahrzeuginnenraum im Fond bei Sonneneinstrahlung verdunkelt und vor neugierigen Blicken von außen verdeckt. Bei Nichtgebrauch kann das Sonnenschutzrollo im Fensterschacht vollständig versenkt werden.	3Y4	180,- 151,26	●	●	●	●	●
								
<b>Sonnenschutzverglasung abgedunkelt</b>	schützt vor Sonneneinstrahlung und unerwünschten Einblicken in den hinteren Fahrzeuginnenraum Sie besteht aus einer abgedunkelten Heckscheibe sowie abgedunkelten hinteren Tür- und Seitenscheiben.	QL5	440,- 369,75	●	●	●	○	●
								

# Weitere Außenausstattungen

	Bestellschlüssel	EUR inkl. 19% MwSt. <sup>4</sup> EUR ohne MwSt. <sup>4</sup>	Q6 SUV/Q6 Sportback e-tron	Q6 SUV/Q6 Sportback e-tron performance	Q6 SUV/Q6 Sportback e-tron quattro	Q6 SUV/Q6 Sportback S line business e-tron	SQ6 SUV/ SQ6 Sportback e-tron
<b>Stoßfänger advanced</b>			○	○	○	-	-
<b>Stoßfänger S-Modell</b>	<ul style="list-style-type: none"> <li>▶ Kühlerschutzgitter in Wagenfarbe</li> <li>▶ Akzente in Aluminiumsilber matt und Selenitsilber</li> </ul>		-	-	-	-	○
<b>Türgriffe in Wagenfarbe</b>			○	○	○	○	○
<b>Fensterzierleisten schwarz</b>			○	○	○	○	○
<b>Dachkantenspoiler Carbon</b>	 <p>Der durchströmte Dachkantenspoiler in hochwertigem Carbon setzt einen individuellen, optischen Akzent und unterstreicht so den kraftvollen Auftritt. Er betont zusätzlich das sportliche Design und verleiht dem Heck einen markanten Abschluss.</p> <p>Hinweis: nur für Q6/SQ6 SUV e-tron verfügbar</p>	5J5 1.750,- 1.470,59	●/-	●/-	●/-	●/-	●/-

# Weitere Außenausstattungen

		Bestellschlüssel	EUR inkl. 19% MwSt. <sup>4</sup> EUR ohne MwSt. <sup>4</sup>	Q6 SUV/Q6 Sportback e-tron	Q6 SUV/Q6 Sportback e-tron performance	Q6 SUV/Q6 Sportback e-tron quattro	Q6 SUV/Q6 Sportback S line business e-tron	SQ6 SUV/ SQ6 Sportback e-tron
<b>Exterieur S line</b>	 <p>Die Sportlichkeit kommt sehr wirkungsvoll durch dynamische Designelemente und markante Akzente zur Geltung.</p> <p>Exterieur S line beinhaltet:</p> <ul style="list-style-type: none"> <li>▶ Stoßfänger S line mit Kühlerschutzgitter in Wagenfarbe und Akzenten in Selenitsilber dunkel im Bereich Front und Heck</li> <li>▶ Räder, 5-Doppelspeichen-Dynamik, graphitgrau, glanzgedreht<sup>1</sup>, 8,0 J   9,0 J x 19, Reifen 235/60   255/55 R 19</li> <li>▶ Kontrastlackierung in Mythoschwarz Metallic</li> </ul>  	PY2	<b>2.000,-</b> 1.680,67	●	●	●	○	-
<b>Exterieurpaket schwarz ohne Dachreling</b>	 <p>Schwarze Designelemente erzeugen einen eindrucksvollen Kontrast zur Fahrzeuglackierung. Dadurch kommen die Sportlichkeit und das progressive Design noch mehr zur Geltung.</p> <p>Das Paket beinhaltet:</p> <ul style="list-style-type: none"> <li>▶ Kühlerschutzgitter schwarz</li> <li>▶ Außenspiegelgehäuse schwarz</li> <li>▶ Fensterzierleisten und Anbauteile dunkel mit Audi Ringen vorn und hinten in Anthrazitgrau</li> </ul> <p>Hinweis: nur für Q6 Sportback e-tron und SQ6 Sportback e-tron; im Q6 Sportback e-tron nur bestellbar in Verbindung mit Exterieur S line (PY2)</p>	PAJ	<b>900,-</b> 756,30	-/●	-/●	-/●	-/●	-/●

Bestellschlüssel	EUR inkl. 19% MwSt. <sup>4</sup>	EUR ohne MwSt. <sup>4</sup>	Q6 SUV/Q6 Sportback e-tron	Q6 SUV/Q6 Sportback e-tron performance	Q6 SUV/Q6 Sportback e-tron quattro	Q6 SUV/Q6 Sportback S line business e-tron	SQ6 SUV/ SQ6 Sportback e-tron
------------------	-------------------------------------	--------------------------------	-------------------------------	-------------------------------------------	---------------------------------------	-----------------------------------------------	----------------------------------

### Exterieurpaket schwarz



Schwarze Designelemente erzeugen einen eindrucksvollen Kontrast zur Fahrzeuglackierung. Dadurch kommen die Sportlichkeit und das progressive Design noch mehr zur Geltung.

Das Exterieurpaket schwarz beinhaltet:

- ▶ Kühlerschutzgitter schwarz
- ▶ Außenspiegelgehäuse schwarz
- ▶ Fensterzierleisten und Anbauteile dunkel mit Audi Ringen vorn und hinten in Anthrazitgrau
- ▶ für Q6 Sportback e-tron und SQ6 e-tron zusätzlich Dachreling in Schwarz

Hinweis: im Q6 e-tron nur in Verbindung mit Exterieur S line (PY2) bestellbar



PAH	1.250,-	-/●	-/●	-/●	-/●	-/●	-/●
	1.050,42	●/-	●/-	●/-	●/-	●/-	●/-
	900,-						
	756,30						

# Weitere Außenausstattungen

		Bestellschlüssel	EUR inkl. 19% MwSt. <sup>4</sup> EUR ohne MwSt. <sup>4</sup>	Q6 SUV/Q6 Sportback e-tron	Q6 SUV/Q6 Sportback e-tron performance	Q6 SUV/Q6 Sportback e-tron quattro	Q6 SUV/Q6 Sportback S line business e-tron	SQ6 SUV/ SQ6 Sportback e-tron
<b>Modellkennzeichnung am Heck</b>				○	○	○	○	○
<b>Entfall Modellkennzeichnung am Heck</b>		2Z0	ohne Mehrpreis	●	●	●	●	●
								
<b>Vorbereitung für Anhängervorrichtung</b>	<p>Die Ausstattung ermöglicht die spätere Nachrüstung einer Anhängervorrichtung und beinhaltet bereits die dafür notwendigen technischen Voraussetzungen.</p> <p>Eine Anhängervorrichtung ist über Audi Original Zubehör erhältlich. Sie sollte durch eine Fachwerkstatt nachgerüstet werden, da unter Umständen zusätzliche Umbauten am Fahrzeug erforderlich sind.</p>			○	○	○	○	○
<b>Anhängervorrichtung mechanisch schwenkbar</b>	<p>Die Anhängervorrichtung mit mechanisch schwenkbarem Kugelkopf lässt sich komfortabel über eine Taste im Gepäckraum elektrisch entriegeln.</p> <p>Die Gespannstabilisierung erfolgt während der Fahrt über die elektronische Stabilisierungskontrolle (ESC). Eine schwenkbare Systemsteckdose ermöglicht den Dauerbetrieb von elektrischen Geräten im Anhänger oder Wohnwagen. Die Anhängervorrichtung sowie die Systemsteckdose können unsichtbar hinter die Stoßfängerschürze geschwenkt werden.</p> <p>Zwei zusätzliche Pins unterhalb der Kupplungskugel sorgen für eine stabile Verbindung zwischen Fahrradträger und Anhängervorrichtung. Dadurch wird eine einfache Montage und Demontage ermöglicht. Herkömmliche Anhänger und Trägersysteme können mit diesem Kugelkopf weiterhin verwendet werden.</p> <p>Der Anhängerassistent<sup>16</sup> unterstützt beim Einsatz des Fahrzeugs als Zugfahrzeug und ist kompatibel mit allen Anhängern mit starrer Deichsel. Bei der Rückwärtsfahrt kann das Gespann mit dem Anhängerassistenten<sup>16</sup> automatisch gelenkt werden. Die Richtung wird dabei komfortabel per Touchbedienung auf dem MMI touch-Display gesteuert. Das Kamerabild zeigt bei der Rückwärtsfahrt den Systemzustand und die Reaktion des Gespanns sowie den aktuellen bzw. den gewünschten Knickwinkel an. Bei aktivem System kann die Kollision zwischen Fahrzeug und Hänger beim Rückwärtsfahren vermieden werden.</p>	1D4	1.100,- 924,37	●	●	●	●	●
								



# Interieur









# Sitzbezüge/Lederausstattungen



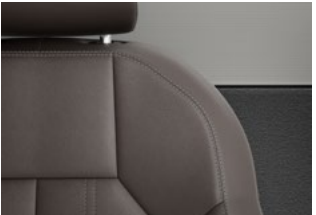



## Basis





				
Farbe (Bestellschlüssel)	Schwarz (MI)	Schwarz (FW)	Santosbraun (HB)	Perlmutterbeige (II)
Normalsitze	► Interieur mit Normalsitzen in Stoff Argument (Serienausstattung, s. Abb.)	► Interieur mit Normalsitzen, Leder/ Kunstleder mono.pur 550-Kombi-nation (PWA, s. Abb.)	► Interieur mit Normalsitzen, Leder/ Kunstleder mono.pur 550-Kombi-nation (PWB)	► Interieur mit Normalsitzen, Leder/ Kunstleder mono.pur 550-Kombi-nation (PWC, s. Abb.)
Sportsitze	► Interieur mit Sportsitzen in Stoff Argument (PWD)	► Interieur mit Sportsitzen, Leder/ Kunstleder mono.pur 550-Kombi-nation (PWE)	–	► Interieur mit Sportsitzen, Leder/ Kunstleder mono.pur 550-Kombi-nation (PWF)
Schalttafel oben (Kontrastnaht)	Schwarz (Stahlgrau)	Schwarz (Stahlgrau)	Schwarz (Stahlgrau)	Schwarz (Stahlgrau)
Softwrap (Kontrastnaht)	Schwarz	Schwarz (Stahlgrau)	Santosbraun (Stahlgrau)	Perlmutterbeige (Stahlgrau)
Lenkrad, Schalttafel unten	Schwarz	Schwarz	Schwarz	Schwarz
Türspiegel, Tür Armauflage (Kontrastnaht)	Schwarz	Schwarz (Stahlgrau)	Santosbraun (Stahlgrau)	Perlmutterbeige (Stahlgrau)
Türbrüstung	Schwarz	Schwarz	Schwarz	Schwarz
Mittelkonsole Wings, Mittelarmlehne	Schwarz	Schwarz	Santosbraun	Perlmutterbeige
Sitzbezug (Kontrastnaht vorn)	Schwarz	Schwarz	Santosbraun (Stahlgrau)	Perlmutterbeige (Stahlgrau)
Sicherheitsgurte	Schwarz	Schwarz	Schwarz	Schwarz
Teppichboden, Fußmatten	Schwarz	Schwarz	Schwarz	Schwarz
Laderaumabdeckung	Schwarz	Schwarz	Schwarz	Schwarz
Dachhimmel	Felsgrau	Felsgrau	Felsgrau	Felsgrau

# Sitzbezüge/Lederausstattungen

## Interieur S line

				
Farbe (Bestellschlüssel)	Schwarz (MM)	Schwarz (GX)	Stahlgrau (ET)	Schwarz (AR)
Sportsitze	► Interieur mit Sportsitzen in Stoff Elastic Melange/Kunstleder mono.pur 550-Kombination mit S-Prägung (PWK)	► Interieur mit Sportsitzen, Leder/Kunstleder mono.pur 550-Kombination mit S-Prägung (PWL, s. Abb.)	► Interieur mit Sportsitzen, Leder/Kunstleder mono.pur 550-Kombination mit S-Prägung (PWM)	-
Sportsitz plus (mit Trichterblende in den Sitzlehnen)	-	► Interieur mit Sportsitzen plus, Mikrofaser Dinamica/Leder Perlappa-Kombination mit Rautensteppung (PWN) oder Sportsitzen plus, Leder Feinnappa mit Rautensteppung (PWO)	-	► Interieur mit Sportsitzen plus, Mikrofaser Dinamica/Leder Perlappa-Kombination mit Rautensteppung (YYB)
Schalttafel oben (Kontrastnaht)	Schwarz (Stahlgrau)	Schwarz (Stahlgrau)	Schwarz (Stahlgrau)	Schwarz (Stahlgrau)
Softwrap (Kontrastnaht)	Schwarz-Anthrazit (Felsgrau)	Schwarz (Stahlgrau)	Schwarz (Stahlgrau)	Schwarz (Expressrot)
Lenkrad (Kontrastnaht)	Schwarz (Felsgrau)	Schwarz (Felsgrau)	Schwarz (Felsgrau)	Schwarz (Felsgrau)
Schalttafel unten, Türbrüstung	Schwarz	Schwarz	Schwarz	Schwarz
Türspiegel, Tür Armauflage (Kontrastnaht)	Schwarz-Anthrazit (Felsgrau)	Schwarz (Stahlgrau)	Schwarz (Stahlgrau)	Schwarz (Expressrot)
Mittelkonsole Wings, Mittelarmlehne	Schwarz-Anthrazit	Schwarz	Schwarz	Schwarz
Sitzbezug (Kontrastnaht vorn)	Schwarz	Schwarz (Stahlgrau)	Stahlgrau (Anthrazit)	Schwarz (Expressrot)
Sicherheitsgurte (Kontrastnaht)	Schwarz	Schwarz	Schwarz	Schwarz (Crescendorot)
Teppichboden, Fußmatten	Schwarz	Schwarz	Schwarz	Schwarz
Laderaumabdeckung	Schwarz	Schwarz	Schwarz	Schwarz
Dachhimmel	Schwarz	Schwarz	Schwarz	Schwarz

## Interieur S Modell

				
Farbe (Bestellschlüssel)	Schwarz (GX)	Stahlgrau (ET)	Arrasrot (OR)	Schwarz (AR)
Sportsitze	► Interieur mit Sportsitzen, Leder/ Kunstleder mono.pur 550-Kombination mit S-Prägung (Serienausstattung, s. Abb.)	► Interieur mit Sportsitzen, Leder/ Kunstleder mono.pur 550-Kombination mit S-Prägung (PWM)	-	-
Sportsitze plus (mit Trichterblende in den Sitzlehnen)	► Interieur mit Sportsitzen plus, Mikrofaser Dinamica/Leder Perlappa-Kombination (PWN) oder Sportsitze plus, Leder Feinnappa mit Rautensteppung (PWO)	-	► Interieur mit Sportsitzen plus, Leder Feinnappa mit Rautensteppung (PWQ)	► Interieur mit Sportsitzen plus, Mikrofaser Dinamica/Leder Perlappa-Kombination mit Rautensteppung (YYB)
Schalttafel oben (Kontrastnaht)	Schwarz (Stahlgrau)	Schwarz (Stahlgrau)	Schwarz (Stahlgrau)	Schwarz (Stahlgrau)
Softwrap (Kontrastnaht)	Schwarz (Stahlgrau)	Schwarz (Stahlgrau)	Schwarz (Stahlgrau)	Schwarz (Expressrot)
Lenkrad (Kontrastnaht)	Schwarz (Felsgrau)	Schwarz (Felsgrau)	Schwarz (Felsgrau)	Schwarz (Felsgrau)
Schalttafel unten, Türbrüstung	Schwarz	Schwarz	Schwarz	Schwarz
Türspiegel, Tür Armauflage (Kontrastnaht)	Schwarz (Stahlgrau)	Schwarz (Stahlgrau)	Schwarz (Stahlgrau)	Schwarz (Expressrot)
Mittelkonsole Wings, Mittelarmlehne	Schwarz	Schwarz	Schwarz	Schwarz
Sitzbezug (Kontrastnaht vorn)	Schwarz (Stahlgrau)	Stahlgrau (Anthrazit)	Arrasrot (Stahlgrau)	Schwarz (Expressrot)
Sicherheitsgurte (Kontrastnaht)	Schwarz	Schwarz	Schwarz	Schwarz (Crescendorot)
Teppichboden, Fußmatten	Schwarz	Schwarz	Schwarz	Schwarz
Laderaumabdeckung	Schwarz	Schwarz	Schwarz	Schwarz
Dachhimmel	Schwarz	Schwarz	Schwarz	Schwarz



# Sitze und Sitzkomfort



		Bestellschlüssel	EUR inkl. 19% MwSt. <sup>4</sup>	EUR ohne MwSt. <sup>4</sup>	Q6 SUV/Q6 Sportback e-tron	Q6 SUV/Q6 Sportback e-tron performance	Q6 SUV/Q6 Sportback e-tron quattro	Q6 SUV/Q6 Sportback S line business e-tron	Q6 SUV/ SQ6 Sportback e-tron
<b>Stoff Argument<sup>17</sup></b>	<p>Für Normalsitze vorn:</p> <ul style="list-style-type: none"> <li>▶ Sitzmittelbahnen in Stoff Argument schwarz</li> <li>▶ Sitzseitenwangen, Kopfstützen und Mittelarmlehne der Fondsitze in Stoff uni schwarz</li> </ul> <p>Die Sitzbezüge im Fond sind optisch an die Vordersitze angepasst.</p>				○	○	○	○	-
<b>Normalsitze vorn</b>	 <p>Die Normalsitze vorn bieten angenehmen Sitzkomfort und können mit verschiedenen Sitzbezugmaterialien und -farben kombiniert werden.</p> <p>Hinweis: in der Ausstattungsvariante S line business nur in Verbindung mit einem Interieurpaket bestellbar</p>				○	○	○	●	-
<b>Sportsitze vorn</b>	 <p>auf sportliche Ambitionen abgestimmt; Sportsitze vorn mit ausgeprägter Form und individueller Einstellung</p> <p>Die Sportsitze vorn verfügen über:</p> <ul style="list-style-type: none"> <li>▶ manuell ausziehbare Oberschenkelauflage</li> <li>▶ optisch integrierte Kopfstützen</li> <li>▶ ausgeprägte Sitzseitenwangen für guten Seitenhalt in Kurven</li> </ul> <p>Hinweis: für Q6 e-tron nur in Verbindung mit einem Interieurpaket bestellbar</p>				●	●	●	○	○
<b>Sportsitze plus vorn</b>	 <p>Die Sportsitze plus vorn zeichnen sich besonders durch markante Details wie die integrierten Kopfstützen und das S-Emblem aus.</p> <p>Die Sportsitze plus vorn verfügen über:</p> <ul style="list-style-type: none"> <li>▶ manuell ausziehbare Oberschenkelauflage</li> <li>▶ optisch integrierte Kopfstützen</li> <li>▶ ausgeprägte Sitzseitenwangen für besseren Seitenhalt in Kurven</li> <li>▶ Dekorblende im Lenkenkopf mit S-Emblem</li> </ul> <p>Hinweis: nur in Verbindung mit einem Interieurpaket bestellbar</p>				●	●	●	●	●

# Sitze und Sitzkomfort

	Bestellschlüssel	EUR inkl. 19% MwSt. <sup>4</sup> EUR ohne MwSt. <sup>4</sup>	Q6 SUV/Q6 Sportback e-tron	Q6 SUV/Q6 Sportback e-tron performance	Q6 SUV/Q6 Sportback e-tron quattro	Q6 SUV/Q6 Sportback S line business e-tron	SQ6 SUV/ SQ6 Sportback e-tron
<p><b>Vordersitze manuell einstellbar</b></p>  <p>Es steht eine Vielzahl manueller Einstellmöglichkeiten zur Verfügung:</p> <ul style="list-style-type: none"> <li>▶ Sitzhöhe</li> <li>▶ Sitzlängsposition</li> <li>▶ Lehnenneigung</li> <li>▶ Kopfstützen- und Gurthöhe</li> </ul>			○	○	○	-	-
<p><b>Vordersitze elektrisch einstellbar mit Memory-Funktion für den Fahrersitz und die Außenspiegel</b></p>  <p>Für Fahrer- und Beifahrersitz steht eine Vielzahl elektrischer Einstellmöglichkeiten zur Verfügung. Die Einstellungen werden für den Fahrersitz gespeichert und zusätzlich automatisch in persönlichen Profilen gesichert.</p> <p>Das Paket beinhaltet:</p> <ul style="list-style-type: none"> <li>▶ Vordersitze elektrisch einstellbar mit Memory-Funktion für den Fahrersitz</li> <li>▶ Außenspiegel mit Memory-Funktion</li> </ul> <p>Sitzhöhe, Sitzlängsposition sowie Sitz- und Lehnenneigung der Vordersitze können elektrisch eingestellt werden. Die Memory-Funktion für die Fahrerseite bietet zwei Speicherplätze für den elektrisch einstellbaren Fahrersitz und die Außenspiegel. Über die Speichertaste in der Türverkleidung können die Einstellungen gespeichert und abgerufen werden. Durch „Personalisierung“ wird zusätzlich die letzte Sitz-/Außenspiegelposition automatisch im persönlichen Profil gespeichert.</p> <p>Hinweis: im Q6 e-tron nur bestellbar in Verbindung mit einem Interieurpaket und Tech (PQA), Tech plus (PQB) oder Tech pro (PQC)</p>	PV3	970,- 815,13	●	●	●	○	○

		Bestellschlüssel	EUR inkl. 19% MwSt. <sup>4</sup>	EUR ohne MwSt. <sup>4</sup>	Q6 SUV/Q6 Sportback e-tron	Q6 SUV/Q6 Sportback e-tron performance	Q6 SUV/Q6 Sportback e-tron quattro	Q6 SUV/Q6 Sportback S line business e-tron	SQ6 SUV/ SQ6 Sportback e-tron
<b>Mittelarmlehne vorn</b>					○	○	○	-	-
									
<b>Komfortmittelarmlehne vorn</b>	in der Neigung 4-fach verstellbar, mit Verriegelungstaste  Hinweis: im Q6 e-tron Paketinhalt von Tech (PQA), Tech plus (PQB) und Tech pro (PQC)				●	●	●	○	○
<b>Kopfstützen vorn</b>	für die Vordersitze manuell in der Höhe einstellbar  Hinweis: nur für Normalsitze vorn; in der Ausstattungsvariante S line business nur in Verbindung mit einem Interieurpaket bestellbar				○	○	○	●	-
									
<b>Variable Kopfstützen für die Vordersitze</b>	mit manueller Einstellung von Kopfstützenhöhe und -abstand  Hinweis: nur bestellbar in Verbindung mit einem Interieur mit Normalsitzen (PWA/PWB/PWC)	5ZC	125,- 105,04		●	●	●	●	-
<b>4-Wege-Lendenwirbelstütze für die Vordersitze</b>	Elektrisch, horizontal und vertikal in vier Richtungen individuell einstellbar, sorgt die Lendenwirbelstütze für eine entspannte, ergonomische Sitzhaltung.  Hinweis: im Q6 e-tron nur in Verbindung mit einem Interieurpaket bestellbar				●	●	●	○	○

# Sitze und Sitzkomfort

	Bestellschlüssel	EUR inkl. 19% MwSt. <sup>4</sup> EUR ohne MwSt. <sup>4</sup>	Q6 SUV/Q6 Sportback e-tron	Q6 SUV/Q6 Sportback e-tron performance	Q6 SUV/Q6 Sportback e-tron quattro	Q6 SUV/Q6 Sportback S line business e-tron	SQ6 SUV/ SQ6 Sportback e-tron
<p><b>Kindersitzbefestigung i-Size-konform auf Beifahrerseite und äußeren Fondsitzen, Top Tether für äußere Fondsitze</b></p>  <p>Normhalterung zur praktischen Befestigung von i-Size- und ISOFIX-konformen Kindersitzen vorn und auf den äußeren Fondsitzen. Mit dem sogenannten Top Tether steht ein zusätzlicher Befestigungspunkt oben am Sitz für die äußeren Fondsitze zur Verfügung.</p> <p>Die empfohlenen Kindersitze von Audi Original Zubehör erhalten Sie bei Ihrem Audi Partner.</p>			○	○	○	○	○
<p><b>Interieur mit Normalsitzen, Leder/Kunstleder-Kombination schwarz</b></p>  <p>Das Paket Interieur mit Normalsitzen, Leder/Kunstleder-Kombination schwarz, beinhaltet:</p> <ul style="list-style-type: none"> <li>▶ Normalsitze vorn</li> <li>▶ Sitzmittelbahnen in Leder schwarz, Sitzseitenwangen, Kopfstützen und Mittelarmlehnen in Kunstleder schwarz, Kontrastnähte in Stahlgrau (Sitzbezüge im Fond optisch an die Vordersitze angepasst)</li> <li>▶ 4-Wege-Lendenwirbelstütze für die Vordersitze, elektrisch, horizontal und vertikal in vier Richtungen individuell einstellbar</li> <li>▶ Interieurelemente oben und unten Kunstleder plus: Dekorelemente in der Instrumententafel und den Türen in Kunstleder plus in Feinoptik mit Kontrastnähten, Mittelarmlehne in Kunstleder in Klassikoptik, Mittelkonsole und Türarmlagen in Kunstleder plus in Feinoptik</li> <li>▶ Farbe des Kunstleders plus in Feinoptik und des Kunstleders in Klassikoptik, farbangepasst an die jeweilige Innenausstattungsfarbe</li> <li>▶ Akzentflächen und Bedientasten schwarz glänzend für Elemente in Mittelkonsole und Rollo Getränkehalter</li> <li>▶ Dekoreinlage Aluminium matt gebürstet anthrazit für Einleger in der Instrumententafel</li> <li>▶ Einstiegsleisten mit Aluminiumeinlegern vorn, beleuchtet</li> </ul>	PWA	1.960,- 1.647,06 1.310,- 1.100,84	●	●	●	-	-

		Bestellschlüssel	EUR inkl. 19% MwSt. <sup>4</sup> EUR ohne MwSt. <sup>4</sup>	Q6 SUV/Q6 Sportback e-tron	Q6 SUV/Q6 Sportback e-tron performance	Q6 SUV/Q6 Sportback e-tron quattro	Q6 SUV/Q6 Sportback S line business e-tron	SQ6 SUV/ SQ6 Sportback e-tron
<b>Interieur mit Normalsitzen, Leder/Kunstleder-Kombination braun</b>  <p>Das Paket Interieur mit Normalsitzen, Leder/Kunstleder-Kombination braun, beinhaltet:</p> <ul style="list-style-type: none"> <li>▶ Normalsitze vorn</li> <li>▶ Sitzmittelbahnen in Leder santosbraun, Sitzseitenwangen, Kopfstützen und Mittelarmlehnen in Kunstleder santosbraun, Kontrastnähte in Stahlgrau (Sitzbezüge im Fond optisch an die Vordersitze angepasst)</li> <li>▶ 4-Wege-Lendenwirbelstütze für die Vordersitze, elektrisch, horizontal und vertikal in vier Richtungen individuell einstellbar</li> <li>▶ Interieurelemente oben und unten Kunstleder plus: Dekorelemente in der Instrumententafel und den Türen in Kunstleder plus in Feinoptik mit Kontrastnähten, Mittelarmlehne in Kunstleder in Klassikoptik, Mittelkonsole und Türarmauflagen in Kunstleder plus in Feinoptik</li> <li>▶ Farbe des Kunstleders plus in Feinoptik und des Kunstleders in Klassikoptik, farbangepasst an die jeweilige Innenausstattungsfarbe</li> <li>▶ Akzentflächen und Bedientasten schwarz glänzend für Elemente in Mittelkonsole und Rollo Getränkehalter</li> <li>▶ Dekoreinlage Aluminium matt gebürstet anthrazit für Einleger in der Instrumententafel</li> <li>▶ Einstiegsleisten mit Aluminiumeinlegern vorn, beleuchtet</li> </ul>		PWB	1.960,- 1.647,06 1.310,- 1.100,84	●	●	●	-	-
<b>Interieur mit Normalsitzen, Leder/Kunstleder-Kombination beige</b>  <p>Das Paket Interieur mit Normalsitzen, Leder/Kunstleder-Kombination beige, beinhaltet:</p> <ul style="list-style-type: none"> <li>▶ Normalsitze vorn</li> <li>▶ Sitzmittelbahnen in Leder perlmuttbeige, Sitzseitenwangen, Kopfstützen und Mittelarmlehnen in Kunstleder perlmuttbeige, Kontrastnähte in Stahlgrau (Sitzbezüge im Fond optisch an die Vordersitze angepasst)</li> <li>▶ 4-Wege-Lendenwirbelstütze für die Vordersitze, elektrisch, horizontal und vertikal in vier Richtungen individuell einstellbar</li> <li>▶ Interieurelemente oben und unten Kunstleder plus: Dekorelemente in der Instrumententafel und den Türen in Kunstleder plus in Feinoptik mit Kontrastnähten, Mittelarmlehne in Kunstleder in Klassikoptik, Mittelkonsole und Türarmauflagen in Kunstleder plus in Feinoptik</li> <li>▶ Farbe des Kunstleders plus in Feinoptik und des Kunstleders in Klassikoptik, farbangepasst an die jeweilige Innenausstattungsfarbe</li> <li>▶ Akzentflächen und Bedientasten schwarz glänzend für Elemente in Mittelkonsole und Rollo Getränkehalter</li> <li>▶ Dekoreinlage Aluminium matt gebürstet anthrazit für Einleger in der Instrumententafel</li> <li>▶ Einstiegsleisten mit Aluminiumeinlegern vorn, beleuchtet</li> </ul>		PWC	1.960,- 1.647,06 1.310,- 1.100,84	●	●	●	-	-

# Sitze und Sitzkomfort

	Bestellschlüssel	EUR inkl. 19% MwSt. <sup>4</sup> EUR ohne MwSt. <sup>4</sup>	Q6 SUV/Q6 Sportback e-tron	Q6 SUV/Q6 Sportback e-tron performance	Q6 SUV/Q6 Sportback e-tron quattro	Q6 SUV/Q6 Sportback S line business e-tron	Q6 SUV/ SQ6 Sportback e-tron
<p><b>Interieur mit Sportsitzen, Stoff schwarz</b></p>  <p>Das Paket Interieur mit Sportsitzen, Stoff schwarz, beinhaltet:</p> <ul style="list-style-type: none"> <li>▶ Sportsitze vorn mit manuell ausziehbarer Oberschenkelauflage, optisch integrierten Kopfstützen und ausgeprägten Sitzseitenwangen für guten Seitenhalt in Kurven</li> <li>▶ Sitzmittelbahnen in Stoff Argument<sup>17</sup> schwarz, Sitzseitenwangen, Kopfstütze und Mittelarmlehne der Fondsitze in Stoff uni recycelt schwarz (Sitzbezüge im Fond optisch an die Vordersitze angepasst)</li> <li>▶ 4-Wege-Lendenwirbelstütze für die Vordersitze, elektrisch, horizontal und vertikal in vier Richtungen individuell einstellbar</li> <li>▶ Interieurelemente oben und unten Kunstleder: Dekorelemente in der Instrumententafel und den Türen und Türarmauflagen, Mittelarmlehne und Mittelkonsole in Kunstleder in Klassikoptik, schwarz</li> <li>▶ Akzentflächen und Bedientasten schwarz matt für Elemente in Mittelkonsole</li> <li>▶ Einstiegsleisten mit Aluminiumeinlegern vorn</li> </ul>	PWD	650,- 546,22	●	●	●	○	-
<p><b>Interieur mit Sportsitzen, Leder/Kunstleder-Kombination schwarz</b></p>  <p>Das Paket Interieur mit Sportsitzen, Leder/Kunstleder-Kombination schwarz, beinhaltet:</p> <ul style="list-style-type: none"> <li>▶ Sportsitze vorn mit manuell ausziehbarer Oberschenkelauflage, optisch integrierten Kopfstützen und ausgeprägten Sitzseitenwangen für guten Seitenhalt in Kurven</li> <li>▶ Sitzmittelbahnen in Leder schwarz, Sitzseitenwangen, Kopfstützen und Mittelarmlehnen in Kunstleder schwarz, Kontrastnähte in Stahlgrau (Sitzbezüge im Fond optisch an die Vordersitze angepasst)</li> <li>▶ 4-Wege-Lendenwirbelstütze für die Vordersitze, elektrisch, horizontal und vertikal in vier Richtungen individuell einstellbar</li> <li>▶ Interieurelemente oben und unten Kunstleder plus: Dekorelemente in der Instrumententafel und den Türen in Kunstleder plus in Feinoptik mit Kontrastnähten, Mittelarmlehne in Kunstleder in Klassikoptik, Mittelkonsole und Türarmauflagen in Kunstleder plus in Feinoptik</li> <li>▶ Farbe des Kunstleders plus in Feinoptik und des Kunstleders in Klassikoptik, farbangepasst an die jeweilige Innenausstattungsfarbe</li> <li>▶ Akzentflächen und Bedientasten schwarz glänzend für Elemente in Mittelkonsole und Rollo Getränkehalter</li> <li>▶ Dekoreinlage Aluminium matt gebürstet anthrazit für Einleger in der Instrumententafel</li> <li>▶ Einstiegsleisten mit Aluminiumeinlegern vorn, beleuchtet</li> </ul>	PWE	2.370,- 1.991,60 1.720,- 1.445,38	●	●	●	-	●

	Bestellschlüssel	EUR inkl. 19% MwSt. <sup>4</sup> EUR ohne MwSt. <sup>4</sup>	Q6 SUV/Q6 Sportback e-tron	Q6 SUV/Q6 Sportback e-tron performance	Q6 SUV/Q6 Sportback e-tron quattro	Q6 SUV/Q6 Sportback S line business e-tron	SQ6 SUV/ SQ6 Sportback e-tron
<b>Interieur mit Sportsitzen, Leder/Kunstleder-Kombination beige</b>	PWF	<b>2.370,-</b> 1.991,60 <b>1.720,-</b> 1.445,38	●	●	●	-	-
 <p>Das Paket Interieur mit Sportsitzen, Leder/Kunstleder-Kombination beige, beinhaltet:</p> <ul style="list-style-type: none"> <li>▶ Sportsitze vorn mit manuell ausziehbarer Oberschenkelauflage, optisch integrierten Kopfstützen und ausgeprägten Sitzseitenwangen für guten Seitenhalt in Kurven</li> <li>▶ Sitzmittelbahn der Vordersitze und Sitzmittelbahn der beiden äußeren Fondsitze in Leder perforiert perlmuttbeige, Sitzseitenwangen und Mittelarmlehne der Fondsitze, mittleren Fondsitzplatz und Kopfstützen in Kunstleder perlmuttbeige, Kontrastnähte in Stahlgrau</li> <li>▶ 4-Wege-Lendenwirbelstütze für die Vordersitze, elektrisch, horizontal und vertikal in vier Richtungen individuell einstellbar</li> <li>▶ Interieurelemente oben und unten Kunstleder plus: Dekorelemente in der Instrumententafel sowie in den Türen in Kunstleder plus in Feinoptik mit Kontrastnähten in Stahlgrau, Mittelarmlehne in Kunstleder in Klassikoptik, Mittelkonsole und Türarmlauflagen in Kunstleder plus in Feinoptik</li> <li>▶ Farbe des Kunstleders plus in Feinoptik und des Kunstleders in Klassikoptik, farbangepasst an die jeweilige Innenausstattungsfarbe</li> <li>▶ Instrumententafel-Oberseite schwarz mit Kontrastnaht in Stahlgrau</li> <li>▶ Akzentflächen und Bedientasten schwarz glänzend für Elemente in Mittelkonsole und Rollo Getränkehalter</li> <li>▶ Dekoreinlage Aluminium matt gebürstet anthrazit für Einleger in der Instrumententafel</li> <li>▶ Einstiegsleisten mit Aluminiumeinlegern vorn, beleuchtet</li> </ul> <p>Hinweis: nur bestellbar in Verbindung mit Sitzbelüftung (4D3), Vordersitze elektrisch einstellbar mit Memory-Funktion für den Fahrersitz und die Außenspiegel und Tech (PQA), Tech plus (PQB) oder Tech pro (PQC)</p>							

# Sitze und Sitzkomfort

## Interieur S mit Sportsitzen, Stoff/Kunstleder-Kombination schwarz-grau



Das Paket Interieur S line mit Sportsitzen, Stoff/Kunstleder-Kombination schwarz, beinhaltet:

- ▶ Sportsitze vorn mit manuell ausziehbarer Oberschenkelauflage, optisch integrierten Kopfstützen und ausgeprägten Sitzseitenwangen für guten Seitenhalt in Kurven
- ▶ Sitzmittelbahnen in Stoff Melange<sup>18</sup> schwarz/anthrazit, Sitzseitenwangen und Kopfstützen in Kunstleder, Kontrastnähte in Felsgrau, S-Emblem in den Lehnen der Vordersitze (Sitzbezüge im Fond optisch an die Vordersitze angepasst)
- ▶ 4-Wege-Lendenwirbelstütze für die Vordersitze, elektrisch, horizontal und vertikal in vier Richtungen individuell einstellbar
- ▶ Dachhimmel Stoff schwarz
- ▶ Interieurelemente oben und unten in Stoff: Dekorelemente in der Instrumententafel und den Türen in Stoff Melange<sup>18</sup> schwarz/anthrazit mit Kontrastnähten, Mittelarmlehne, Mittelkonsole und Türarmlagen in Stoff Melange<sup>18</sup> schwarz/anthrazit
- ▶ Akzentflächen und Bedientasten schwarz glänzend für Elemente in Mittelkonsole und Rollo Getränkehalter
- ▶ Dekoreinlage Aluminium matt gebürstet anthrazit für Einleger in der Instrumententafel
- ▶ Sportlederlenkrad, 3-Speichen, oben und unten abgeflacht, mit Multifunktion und Schaltwippen sowie Lenkradapplikation Chromoptik, S-Emblem, Lenkradgriffe in perforiertem Leder und Kontrastnaht
- ▶ Pedalerie und Fußstütze in Edelstahl
- ▶ Einstiegsleisten mit Aluminiumeinlegern vorn, beleuchtet, S-Schriftzug

in Verbindung mit Tech plus oder Tech pro

Bestellschlüssel	EUR inkl. 19% MwSt. <sup>4</sup> EUR ohne MwSt. <sup>4</sup>	Q6 SUV/Q6 Sportback e-tron	Q6 SUV/Q6 Sportback e-tron performance	Q6 SUV/Q6 Sportback e-tron quattro	Q6 SUV/Q6 Sportback S line business e-tron	SQ6 SUV/ SQ6 Sportback e-tron
PWK	2.195,- 1.844,54 1.425,- 1.197,48	●	●	●	-	-
		-	-	-	●	-
	2.075,- 1.743,70	●	●	●	-	-



# Sitze und Sitzkomfort

## Interieur S mit Sportsitzen, Leder/Kunstleder-Kombination grau



Das Paket Interieur S mit Sportsitzen, Leder/Kunstleder-Kombination grau, beinhaltet für den Q6 e-tron:

- ▶ Sportsitze vorn mit manuell ausziehbarer Oberschenkelauflage, optisch integrierten Kopfstützen und ausgeprägten Sitzseitenwangen für guten Seitenhalt in Kurven
- ▶ Sitzmittelbahnen in Leder stahlgrau, Sitzseitenwangen und Kopfstützen in Kunstleder stahlgrau, Kontrastnähte in Anthrazit, S-Emblem in den Lehnen der Vordersitze (Sitzbezüge im Fond optisch an die Vordersitze angepasst)
- ▶ Dachhimmel Stoff schwarz
- ▶ 4-Wege-Lendenwirbelstütze für die Vordersitze, elektrisch, horizontal und vertikal in vier Richtungen individuell einstellbar
- ▶ Interieurelemente oben und unten Kunstleder plus: Dekorelemente in der Instrumententafel und den Türen in Kunstleder plus in Feinoptik, schwarz, mit Kontrastnähten, Mittelarmlehne in Kunstleder in Klassikoptik, schwarz, Mittelkonsole und Türarmlagen in Kunstleder plus in Feinoptik, schwarz
- ▶ Akzentflächen und Bedientasten schwarz glänzend für Elemente in Mittelkonsole und Rollo Getränkehalter
- ▶ Dekoreinlage Aluminium matt gebürstet anthrazit für Einleger in der Instrumententafel
- ▶ Sportlederlenkrad, 3-Speichen, oben und unten abgeflacht, mit Multifunktion und Schaltwippen sowie Lenkradapplikation Chromoptik, S-Emblem, Lenkradgriffe in perforiertem Leder und Kontrastnaht
- ▶ Pedalerie und Fußstütze in Edelstahl
- ▶ Einstiegsleisten mit Aluminiumeinlegern vorn, beleuchtet, S-Schriftzug

in Verbindung mit Tech plus oder Tech pro

Bestellschlüssel	EUR inkl. 19% MwSt. <sup>4</sup> EUR ohne MwSt. <sup>4</sup>	Q6 SUV/Q6 Sportback e-tron	Q6 SUV/Q6 Sportback e-tron performance	Q6 SUV/Q6 Sportback e-tron quattro	Q6 SUV/Q6 Sportback S line business e-tron	SQ6 SUV/SQ6 Sportback e-tron
PWM	3.075,- 2.584,03	●	●	●	-	-
	2.305,- 1.936,97	-	-	-	●	-
ohne Mehrpreis		-	-	-	-	●
	2.955,- 2.483,19	●	●	●	-	-

**Interieur S mit Sportsitzen plus, Mikrofaser Dinamica<sup>19</sup>/  
Leder-Kombination schwarz**



Das Paket Interieur S mit Sportsitzen plus, Mikrofaser Dinamica/Leder-Kombination schwarz, beinhaltet:

- ▶ Sportsitze plus vorn mit manuell ausziehbarer Oberschenkelauflage, optisch integrierten Kopfstützen, ausgeprägten Sitzseitenwangen für guten Seitenhalt in Kurven, Dekorblende im Lehnenkopf mit S-Emblem
- ▶ Sitzmittelbahnen in Mikrofaser Dinamica schwarz mit Rautensteppung und Kontrastnähten, Sitzseitenwangen und Kopfstützen in Leder schwarz mit Kontrastnähten in Stahlgrau, Mittelarmlehne in Mikrofaser Dinamica (Sitzbezüge im Fond optisch an die Vordersitze angepasst)
- ▶ Lendenwirbelstütze pneumatisch einstellbar mit Massagefunktion für die Vordersitze
- ▶ Dachhimmel Stoff schwarz
- ▶ Interieurelemente oben und unten Mikrofaser Dinamica: Dekorelemente in der Instrumententafel und den Türen in Mikrofaser Dinamica schwarz mit Kontrastnähten, Mittelarmlehne, Mittelkonsole und Türarmlagen in Mikrofaser Dinamica schwarz
- ▶ Akzentflächen und Bedientasten schwarz glänzend für Elemente in Mittelkonsole und Rollo Getränkehalter
- ▶ Dekoreinlage Aluminium matt gebürstet anthrazit für Einleger in der Instrumententafel
- ▶ Sportlederlenkrad, 3-Speichen, oben und unten abgeflacht, mit Multifunktion und Schaltwippen sowie Lenkradapplikation Chromoptik, S-Emblem, Lenkradgriffe in perforiertem Leder und Kontrastnaht
- ▶ Pedalerie und Fußstütze in Edelstahl
- ▶ Einstiegsleisten mit Aluminiumeinlegern vorn, beleuchtet, S-Schriftzug

Hinweis: im Q6 e-tron nur in Verbindung mit Vordersitzen elektrisch einstellbar mit Memory-Funktion für den Fahrersitz und die Außenspiegel (PV3) und Tech (PQA), Tech plus (PQB) oder Tech pro (PQC) erhältlich

in Verbindung mit Tech plus oder Tech pro

Bestellschlüssel	EUR inkl. 19% MwSt. <sup>4</sup> EUR ohne MwSt. <sup>4</sup>	Q6 SUV/Q6 Sportback e-tron	Q6 SUV/Q6 Sportback e-tron performance	Q6 SUV/Q6 Sportback e-tron quattro	Q6 SUV/Q6 Sportback S line business e-tron	SQ6 SUV/SQ6 Sportback e-tron
PWN	<b>3.650,-</b> 3.067,23 <b>2.880,-</b> 2.420,17 <b>575,-</b> 483,19	●	●	●	-	-
		-	-	-	●	-
		-	-	-	-	●
		●	●	●	-	-
	<b>3.530,-</b> 2.966,39	●	●	●	-	-

# Sitze und Sitzkomfort

## Interieur S mit Sportsitzen plus, Leder schwarz



Das Paket Interieur S mit Sportsitzen plus, Leder schwarz, beinhaltet:

- ▶ Sportsitze plus vorn mit manuell ausziehbarer Oberschenkelauflage, optisch integrierten Kopfstützen, ausgeprägten Sitzseitenwangen für guten Seitenhalt in Kurven, Dekorblende im Lenkenkopf mit S-Emblem
- ▶ Sitze in Leder Feinnappa schwarz mit Kontrastnähten in Stahlgrau, Sitzmittelbahnen mit Rautensteppung, Mittelarmlehne in Mikrofaser Dinamica<sup>19</sup> (Sitzbezüge im Fond optisch an die Vordersitze angepasst)
- ▶ Lendenwirbelstütze pneumatisch einstellbar mit Massagefunktion für die Vordersitze
- ▶ Dachhimmel Stoff schwarz
- ▶ Interieurelemente oben und unten Mikrofaser Dinamica<sup>19</sup>: Dekorelemente in der Instrumententafel und den Türen in Mikrofaser Dinamica<sup>19</sup> schwarz mit Kontrastnähten in Stahlgrau, Mittelarmlehne, Mittelkonsole und Türarmauflagen in Mikrofaser Dinamica<sup>19</sup> schwarz
- ▶ Akzentflächen und Bedientasten schwarz glänzend für Elemente in Mittelkonsole und Rollo Getränkehalter
- ▶ Dekoreinlage Aluminium matt gebürstet anthrazit für Einleger in der Instrumententafel
- ▶ Sportlederlenkrad, 3-Speichen, oben und unten abgeflacht, mit Multifunktion und Schaltwippen sowie Lenkradapplikation Chromoptik, S-Emblem, Lenkradgriffe in perforiertem Leder und Kontrastnaht
- ▶ Pedalerie und Fußstütze in Edelstahl
- ▶ Einstiegsleisten mit Aluminiumeinlegern vorn, beleuchtet, S-Schriftzug

Hinweis: im Q6 e-tron nur in Verbindung mit Vordersitzen elektrisch einstellbar mit Memory-Funktion für den Fahrersitz und die Außenspiegel (PV3) und Tech (PQA), Tech plus (PQB) oder Tech pro (PQC) erhältlich

in Verbindung mit Tech plus oder Tech pro

Bestellschlüssel	EUR inkl. 19% MwSt. <sup>4</sup> EUR ohne MwSt. <sup>4</sup>	Q6 SUV/Q6 Sportback e-tron	Q6 SUV/Q6 Sportback e-tron performance	Q6 SUV/Q6 Sportback e-tron quattro	Q6 SUV/Q6 Sportback S line business e-tron	SQ6 SUV/SQ6 Sportback e-tron
PWO	4.550,- 3.823,53	●	●	●	-	-
	3.780,- 3.176,47	-	-	-	●	-
	1.475,- 1.239,50	-	-	-	-	●
	4.430,- 3.722,69	●	●	●	-	-

	Bestellschlüssel	EUR inkl. 19% MwSt. <sup>4</sup> EUR ohne MwSt. <sup>4</sup>	Q6 SUV/Q6 Sportback e-tron	Q6 SUV/Q6 Sportback e-tron performance	Q6 SUV/Q6 Sportback e-tron quattro	Q6 SUV/Q6 Sportback S line business e-tron	SQ6 SUV/ SQ6 Sportback e-tron
<p><b>Interieur S mit Sportsitzen plus, Leder rot</b></p>  <p>Das Paket Interieur S mit Sportsitzen plus, Leder rot, beinhaltet zusätzlich zum serienmäßigen Interieur-Design:</p> <ul style="list-style-type: none"> <li>▶ Sportsitze plus vorn mit manuell ausziehbarer Oberschenkelauflage, optisch integrierten Kopfstützen, ausgeprägten Sitzseitenwangen für besseren Seitenhalt in Kurven, Dekorblende im Lehnenkopf mit S-Emblem</li> <li>▶ Sitze in Leder Feinnappa arrasrot mit Kontrastnähten in Stahlgrau, Sitzmittelbahnen mit Rautensteppung, Mittelarmlehne in Mikrofaser Dinamica<sup>19</sup> (Sitzbezüge im Fond optisch an die Vordersitze angepasst)</li> <li>▶ Lendenwirbelstütze pneumatisch einstellbar mit Massagefunktion für die Vordersitze</li> <li>▶ Interieurelemente oben und unten Mikrofaser Dinamica<sup>19</sup>: Dekorelemente in der Instrumententafel und den Türen in Mikrofaser Dinamica<sup>19</sup> schwarz mit Kontrastnähten, Mittelarmlehne, Mittelkonsole und Türarmauflagen in Mikrofaser Dinamica<sup>19</sup> schwarz</li> </ul> <p>Hinweis: nicht in Verbindung mit den Außenlackierungen Ascariblau Metallic und Soneirarot Metallic bestellbar</p>	PWQ	<b>1.475,-</b> 1.239,50	-	-	-	-	●

# Sitze und Sitzkomfort

## Interieur S mit Sportsitzen plus, Mikrofaser Dinamica<sup>19/</sup> Leder-Kombination schwarz, Farbnähte rot Audi Sport GmbH



Das Paket Interieur S mit Sportsitzen plus, Mikrofaser Dinamica/Leder-Kombination schwarz, Farbnähte rot Audi Sport GmbH, beinhaltet:

- ▶ Sportsitze plus vorn mit manuell ausziehbarer Oberschenkelauflage, optisch integrierten Kopfstützen, ausgeprägten Sitzseitenwangen für guten Seitenhalt in Kurven, Dekorblende im Lenkenkopf mit S-Emblem
- ▶ Sitzmittelbahnen in Mikrofaser Dinamica schwarz mit Rautensteppung und Kontrastnähten in Expressrot, Sitzseitenwangen und Kopfstützen in Leder schwarz mit Kontrastnähten in Expressrot, Mittelarmlehne in Mikrofaser Dinamica (Sitzbezüge im Fond optisch an die Vordersitze angepasst)
- ▶ Lendenwirbelstütze pneumatisch einstellbar mit Massagefunktion für die Vordersitze
- ▶ Dachhimmel Stoff schwarz
- ▶ Interieurelemente oben und unten Mikrofaser Dinamica: Dekorelemente in der Instrumententafel und den Türen in Mikrofaser Dinamica schwarz mit Kontrastnähten in Expressrot, Mittelarmlehne, Mittelkonsole und Türarmauflagen in Mikrofaser Dinamica schwarz
- ▶ Akzentflächen und Bedientasten schwarz glänzend für Elemente in Mittelkonsole und Rollo Getränkehalter
- ▶ Dekoreinlage Aluminium matt gebürstet anthrazit für Einleger in der Instrumententafel
- ▶ Sportlederlenkrad, 3-Speichen, oben und unten abgeflacht, mit Multifunktion und Schaltwippen sowie Lenkradapplikation Chromoptik, S-Emblem, Lenkradgriffe in perforiertem Leder und Kontrastnaht
- ▶ Pedalerie und Fußstütze in Edelstahl
- ▶ Einstiegsleisten mit Aluminiumeinlegern vorn, beleuchtet, S-Schriftzug
- ▶ Kontrastnähte in Expressrot auf Sitzbezügen, auf Dekorelementen in der Instrumententafel und auf den Türen in Mikrofaser Dinamica schwarz
- ▶ Gurtbänder schwarz mit Rändern in Rot (für Vordersitze und äußere Fondsitze)

Ein Angebot der Audi Sport GmbH

Hinweis: im Q6 e-tron nur in Verbindung mit Vordersitzen elektrisch einstellbar mit Memory-Funktion für den Fahrersitz und die Außenspiegel (PV3) und Tech (PQA), Tech plus (PQB) oder Tech pro (PQC) erhältlich

in Verbindung mit Tech plus oder Tech pro

Bestellschlüssel	EUR inkl. 19% MwSt. <sup>4</sup> EUR ohne MwSt. <sup>4</sup>	Q6 SUV/Q6 Sportback e-tron	Q6 SUV/Q6 Sportback e-tron performance	Q6 SUV/Q6 Sportback e-tron quattro	Q6 SUV/Q6 Sportback S line business e-tron	SQ6 SUV/ SQ6 Sportback e-tron
YYB	<b>4.330,-</b> 3.638,66	●	●	●	-	-
	<b>3.560,-</b> 2.991,60	-	-	-	●	-
	<b>1.255,-</b> 1.054,62	-	-	-	-	●
	<b>4.210,-</b> 3.537,82	●	●	●	-	-
		-	-	-	●	-

**Interieur S mit Sportsitzen plus, Mikrofaser Dinamica<sup>19</sup>/  
Leder-Kombination schwarz, Farbnähte Audi exclusive**



Das Paket Interieur S mit Sportsitzen plus, Mikrofaser Dinamica<sup>19</sup>/Leder-Kombination schwarz, Farbnähte Audi exclusive, beinhaltet:

- ▶ Kontrastnähte im Innenraum, wählbar aus den Audi exclusive-Farben Baikallblau, Cognacbraun, Diamantsilber, Ingwerweiß, Jetgrau, Karmesinrot, Mandelbeige, Mintgrau, Moraviolett, Neodymgold, Iguanagrün, Leuchtorange oder Ozeanblau
- ▶ Audi exclusive-Emblem in den Türverkleidungseinsätzen
- ▶ Sportsitze plus vorn mit manuell ausziehbarer Oberschenkelauflage, optisch integrierten Kopfstützen, ausgeprägten Sitzseitenwangen für guten Seitenhalt in Kurven, Dekorblende im Lehnenkopf mit S-Emblem
- ▶ Sitzmittelbahnen in Mikrofaser Dinamica<sup>19</sup> schwarz mit Rautensteppung und Kontrastnähten Audi exclusive, Sitzseitenwangen und Kopfstützen in Leder schwarz mit Kontrastnähten Audi exclusive, Mittelarmlehne in Mikrofaser Dinamica<sup>19</sup> (Sitzbezüge im Fond optisch an die Vordersitze angepasst)
- ▶ Lendenwirbelstütze pneumatisch einstellbar mit Massagefunktion für die Vordersitze
- ▶ Dachhimmel Stoff schwarz
- ▶ Interieurelemente oben und unten Mikrofaser Dinamica<sup>19</sup>: Dekorelemente in der Instrumententafel und den Türen in Mikrofaser Dinamica<sup>19</sup> schwarz mit Kontrastnähten Audi exclusive, Mittelarmlehne, Mittelkonsole und Türarmlagen in Mikrofaser Dinamica<sup>19</sup> schwarz
- ▶ Instrumententafel-Oberseite schwarz mit Kontrastnaht Audi exclusive
- ▶ Akzentflächen und Bedientasten schwarz glänzend für Elemente in Mittelkonsole und Rollo Getränkehalter
- ▶ Dekoreinlage Aluminium matt gebürstet anthrazit für Einleger in der Instrumententafel
- ▶ Sportlederlenkrad, 3-Speichen, oben und unten abgeflacht, mit Multifunktion und Schaltwippen sowie Lenkradapplikation Chromoptik, S-Emblem, Lenkradgriffe in perforiertem Leder und Kontrastnaht Audi exclusive
- ▶ Fußmatten schwarz Audi exclusive mit Keder in Schwarz und Kontrastnaht Audi exclusive
- ▶ Pedalerie und Fußstütze in Edelstahl
- ▶ Einstiegsleisten mit Aluminiumeinlegern vorn, beleuchtet, S-Schriftzug

Ein Angebot der Audi Sport GmbH

Hinweis: im Q6 e-tron nur bestellbar in Verbindung mit Vordersitzen elektrisch einstellbar mit Memory-Funktion für den Fahrersitz und die Außenspiegel (PV3) und Tech (PQA), Tech plus (PQB) oder Tech pro (PQC)

in Verbindung mit Tech plus oder Tech pro

Bestellschlüssel	EUR inkl. 19% MwSt. <sup>4</sup> EUR ohne MwSt. <sup>4</sup>	Q6 SUV/Q6 Sportback e-tron	Q6 SUV/Q6 Sportback e-tron performance	Q6 SUV/Q6 Sportback e-tron quattro	Q6 SUV/Q6 Sportback S line business e-tron	SQ6 SUV/ SQ6 Sportback e-tron
YN1	<b>8.540,-</b> 7.176,47 <b>7.770,-</b> 6.529,41 <b>5.465,-</b> 4.592,44	●	●	●	-	-
		-	-	-	●	-
		-	-	-	-	●
		●	●	●	-	-
	<b>8.420,-</b> 7.075,63	●	●	●	-	-

# Sitze und Sitzkomfort

## Interieur S mit Sportsitzen plus, Leder schwarz, Farbnähte Audi exclusive



Hochwertige Materialien und eine Auswahl markanter Farben für die Nähte verleihen dem Innenraum eine ganz persönliche Note.

Das Paket Interieur S mit Sportsitzen plus, Leder schwarz, Farbnähte Audi exclusive, beinhaltet:

- ▶ Kontrastnähte im Innenraum, wählbar aus den Audi exclusive-Farben Baikalblau, Cognacbraun, Diamantsilber, Ingwerweiß, Jetgrau, Karmesinrot, Mandelbeige, Mintgrau, Moraviolett, Neodymgold, Iguanagrün, Leuchtorange oder Ozeanblau
- ▶ Audi exclusive-Emblem in den Türverkleidungseinsätzen
- ▶ Sportsitze plus vorn mit manuell ausziehbarer Oberschenkelauflage, optisch integrierten Kopfstützen, ausgeprägten Sitzseitenwangen für guten Seitenhalt in Kurven, Dekorblende im Lenkenkopf mit S-Emblem
- ▶ Sitze in Leder Feinnappa schwarz mit Kontrastnähten Audi exclusive, Sitzmittelbahnen mit Rautensteppung, Mittelarmlehne in Mikrofaser Dinamica<sup>19</sup> (Sitzbezüge im Fond optisch an die Vordersitze angepasst)
- ▶ Lendenwirbelstütze pneumatisch einstellbar mit Massagefunktion für die Vordersitze
- ▶ Dachhimmel Stoff schwarz
- ▶ Interieurelemente oben und unten Mikrofaser Dinamica<sup>19</sup>: Dekorelemente in der Instrumententafel und den Türen in Mikrofaser Dinamica<sup>19</sup> schwarz mit Kontrastnähten Audi exclusive, Mittelarmlehne, Mittelkonsole und Türarmlagen in Mikrofaser Dinamica<sup>19</sup> schwarz
- ▶ Instrumententafel-Oberseite schwarz mit Kontrastnaht Audi exclusive
- ▶ Akzentflächen und Bedientasten schwarz glänzend für Elemente in Mittelkonsole und Rollo Getränkehalter
- ▶ Dekoreinlage Aluminium matt gebürstet anthrazit für Einleger in der Instrumententafel
- ▶ Sportlederlenkrad, 3-Speichen, oben und unten abgeflacht, mit Multifunktion und Schaltwippen sowie Lenkradapplikation Chromoptik, S-Emblem, Lenkradgriffe in perforiertem Leder und Kontrastnaht Audi exclusive
- ▶ Fußmatten schwarz Audi exclusive mit Keder in Schwarz und Kontrastnaht Audi exclusive
- ▶ Pedalerie und Fußstütze in Edelstahl
- ▶ Einstiegsleisten mit Aluminiumeinlegern vorn, beleuchtet, S-Schriftzug

Ein Angebot der Audi Sport GmbH

Hinweis: im Q6 e-tron nur bestellbar in Verbindung mit Vordersitzen elektrisch einstellbar mit Memory-Funktion für den Fahrersitz und die Außenspiegel (PV3) und Tech (PQA), Tech plus (PQB) oder Tech pro (PQC)

in Verbindung mit Tech plus oder Tech pro

Bestellschlüssel	EUR inkl. 19% MwSt. <sup>4</sup> EUR ohne MwSt. <sup>4</sup>	Q6 SUV/Q6 Sportback e-tron	Q6 SUV/Q6 Sportback e-tron performance	Q6 SUV/Q6 Sportback e-tron quattro	Q6 SUV/Q6 Sportback S line business e-tron	SQ6 SUV/SQ6 Sportback e-tron
YN2	9.440,- 7.932,77 8.670,- 7.285,71 6.365,- 5.348,74	●	●	●	-	-
		-	-	-	●	-
		-	-	-	-	●
		●	●	●	-	-
	9.320,- 7.831,93	●	●	●	-	-

**Interieur S mit Sportsitzen, Leder/Kunstleder-Kombination, schwarz-cognacbraun Audi exclusive**



- Das Paket Interieur S mit Sportsitzen, Leder/Kunstleder-Kombination, schwarz-cognacbraun Audi exclusive, beinhaltet:
- ▶ Sportsitze vorn mit manuell ausziehbarer Oberschenkelauflage, optisch integrierten Kopfstützen und ausgeprägten Sitzseitenwangen für guten Seitenhalt in Kurven
  - ▶ Farbindividualisierung Sitze Audi exclusive mit Sitzmittelbahnen in Leder cognacbraun und Kontrastnaht in Schwarz, Sitzseitenwangen und Kopfstützen in Kunstleder schwarz, Kontrastnähte in Cognacbraun, S-Emblem in den Lehnen der Vordersitze (Sitzbezüge im Fond optisch an die Vordersitze angepasst)
  - ▶ 4-Wege-Lendenwirbelstütze für die Vordersitze, elektrisch, horizontal und vertikal in 4 Richtungen individuell einstellbar
  - ▶ Audi exclusive-Emblem in den Türverkleidungseinsätzen
  - ▶ Dachhimmel Stoff schwarz
  - ▶ Farbindividualisierung Interieurelemente Audi exclusive mit Interieurelementen oben und unten Mikrofaser Dinamica<sup>19</sup>: Dekorelemente in der Instrumententafel und den Türen und Türarmauflagen vorn und hinten in Mikrofaser Dinamica<sup>19</sup> schwarz mit Kontrastnähten in Cognacbraun, Mittelarmlehne und Mittelkonsole in Mikrofaser Dinamica<sup>19</sup> cognacbraun
  - ▶ Farbindividualisierung Interieurelemente Audi exclusive mit Instrumententafel-Oberseite schwarz mit Kontrastnaht Audi exclusive in Cognacbraun
  - ▶ Akzentflächen und Bedientasten schwarz glänzend für Elemente in Mittelkonsole und Rollo Getränkehalter
  - ▶ Dekoreinlage Technikgewebe anthrazit<sup>20</sup> für Einleger in der Instrumententafel
  - ▶ Sportlederlenkrad, 3-Speichen, oben und unten abgeflacht, mit Multifunktion und Schaltwippen sowie Lenkradapplikation Chromoptik, S-Emblem, Lenkradgriffe in perforiertem Leder und Kontrastnaht Audi exclusive in Cognacbraun
  - ▶ Pedalerie und Fußstütze in Edelstahl
  - ▶ Fußmatten schwarz Audi exclusive mit Keder in Cognacbraun und Nähten in Schwarz
  - ▶ Einstiegsleisten mit Aluminiumeinlegern vorn, beleuchtet, S-Schriftzug

Ein Angebot der Audi Sport GmbH

in Verbindung mit Tech plus oder Tech pro

Bestellschlüssel	EUR inkl. 19% MwSt. <sup>4</sup> EUR ohne MwSt. <sup>4</sup>	Q6 SUV/Q6 Sportback e-tron	Q6 SUV/Q6 Sportback e-tron performance	Q6 SUV/Q6 Sportback e-tron quattro	Q6 SUV/Q6 Sportback S line business e-tron	SQ6 SUV/SQ6 Sportback e-tron
YDG	9.805,- 8.239,50	●	●	●	-	-
	9.035,- 7.592,44	-	-	-	●	-
	6.960,- 5.848,74	-	-	-	-	●
	9.685,- 8.138,66	●	●	●	-	-

# Sitze und Sitzkomfort

## Interieur S mit Sportsitzen plus, Leder jetgrau-ozeanblau Audi exclusive



Das Paket Interieur S mit Sportsitzen plus, Leder jetgrau-ozeanblau Audi exclusive, beinhaltet:

- ▶ Sportsitze plus vorn mit manuell ausziehbarer Oberschenkelauflage, optisch integrierten Kopfstützen, ausgeprägten Sitzseitenwangen für guten Seitenhalt in Kurven, Dekorblende im Lenkenkopf mit S-Emblem
- ▶ Farbindividualisierung Sitze Audi exclusive in Leder Feinnappa jetgrau, umlaufendes Band in Leder Feinnappa ozeanblau, Sitzmittelbahnen mit Rautensteppung und Kontrastnähten in Ozeanblau (Sitzbezüge im Fond optisch an die Vordersitze angepasst)
- ▶ Lendenwirbelstütze pneumatisch einstellbar mit Massagefunktion für die Vordersitze
- ▶ Audi exclusive-Emblem in den Türverkleidungseinsätzen
- ▶ Dachhimmel Stoff schwarz
- ▶ Farbindividualisierung Interieurelemente Audi exclusive mit Interieurelementen oben und unten Mikrofaser Dinamica<sup>19</sup>: Dekorelemente in der Instrumententafel und den Türen und Türarmauflagen vorn und hinten in Mikrofaser Dinamica<sup>19</sup> jetgrau mit Kontrastnähten in Ozeanblau, Mittelarmlehne und Mittelkonsole in Mikrofaser Dinamica<sup>19</sup> jetgrau
- ▶ Farbindividualisierung Interieurelemente Audi exclusive mit Instrumententafel-Oberseite schwarz mit Kontrastnaht Audi exclusive in Ozeanblau
- ▶ Akzentflächen und Bedientasten schwarz glänzend für Elemente in Mittelkonsole und Rollo Getränkehalter
- ▶ Dekoreinlage Carbon Mikro-Köper Struktur für Einleger in der Instrumententafel
- ▶ Bedienelemente schwarz mit Kontrastnaht Audi exclusive in Ozeanblau
- ▶ Sportlederlenkrad, 3-Speichen, oben und unten abgeflacht, mit Multifunktion und Schaltwippen sowie Lenkradapplikation Chromoptik, S-Emblem, Lenkradgriffe in perforiertem Leder und Kontrastnaht Audi exclusive in Ozeanblau
- ▶ Pedalerie und Fußstütze in Edelstahl
- ▶ Fußmatten schwarz Audi exclusive mit Keder in Ozeanblau und Nähten in Jetgrau
- ▶ Einstiegsleisten mit Aluminiumeinlegern vorn, beleuchtet, S-Schriftzug

Ein Angebot der Audi Sport GmbH

Hinweis: im Q6 e-tron nur bestellbar in Verbindung mit Seitenairbags vorn und hinten mit Kopfairbagsystem und Interaktionsairbag vorn (6C4), Vordersitzen elektrisch einstellbar mit Memory-Funktion für den Fahrersitz und die Außenspiegel (PV3) und Tech (PQA), Tech plus (PQB) oder Tech pro (PQC); im SQ6 e-tron nur bestellbar in Verbindung mit Seitenairbags vorn und hinten mit Kopfairbagsystem und Interaktionsairbag vorn (6C4)

in Verbindung mit Tech plus oder Tech pro

Bestellschlüssel	EUR inkl. 19% MwSt. <sup>4</sup> EUR ohne MwSt. <sup>4</sup>	Q6 SUV/Q6 Sportback e-tron	Q6 SUV/Q6 Sportback e-tron performance	Q6 SUV/Q6 Sportback e-tron quattro	Q6 SUV/Q6 Sportback S line business e-tron	SQ6 SUV/SQ6 Sportback e-tron
YDH	<b>11.770,-</b> 9.890,76	●	●	●	-	-
	<b>11.000,-</b> 9.243,70	-	-	-	●	-
	<b>8.695,-</b> 7.306,72	-	-	-	-	●
	<b>11.650,-</b> 9.789,92	●	●	●	-	-

		Bestellschlüssel	EUR inkl. 19% MwSt. <sup>4</sup> EUR ohne MwSt. <sup>4</sup>	Q6 SUV/Q6 Sportback e-tron	Q6 SUV/Q6 Sportback e-tron performance	Q6 SUV/Q6 Sportback e-tron quattro	Q6 SUV/Q6 Sportback S line business e-tron	SQ6 SUV/ SQ6 Sportback e-tron
<b>Farbindividualisierung Sitze Audi exclusive</b>	<p>Hochwertige Lederqualität und eine Auswahl besonderer Farben verleihen dem Innenraum des Fahrzeugs eine ganz persönliche Note. Für Sportsitze plus in Leder Feinnappa mit Rautensteppung steht eine große Auswahl an Audi exclusive-Farben für das Leder und die Nähte zur Verfügung. Die Farbe des Leders und der Nähte kann aus dem Angebot der Hauptfarben Audi exclusive gewählt werden:</p> <ul style="list-style-type: none"> <li>▶ Baikalblau</li> <li>▶ Cognacbraun</li> <li>▶ Diamantsilber</li> <li>▶ Ingwerweiß</li> <li>▶ Jetgrau</li> <li>▶ Karmesinrot</li> <li>▶ Mandelbeige</li> <li>▶ Mintgrau</li> <li>▶ Moraviolett</li> <li>▶ Neodymgold</li> <li>▶ Schwarz</li> </ul> <p>Die Farbe der Nähte kann zusätzlich aus dem Angebot der Akzentfarben Audi exclusive gewählt werden:</p> <ul style="list-style-type: none"> <li>▶ Iguanagrün</li> <li>▶ Leuchtorange</li> <li>▶ Ozeanblau</li> </ul> <p>Weitere Kontrastnahtfarben sind auf Anfrage verfügbar.</p> <p>Ein Angebot der Audi Sport GmbH</p> <p>Hinweis: im Q6 e-tron nur bestellbar in Verbindung mit Interieur S mit Sportsitzen plus, Leder schwarz (PWO), Vordersitzen elektrisch einstellbar mit Memory-Funktion für den Fahrersitz und die Außenspiegel (PV3), Seitenairbags vorn und hinten mit Kopfairbagsystem und Interaktionsairbag vorn (6C4) und Tech (PQA), Tech plus (PQB) oder Tech pro (PQC); im SQ6 e-tron nur bestellbar in Verbindung mit Interieur S mit Sportsitzen plus, Leder schwarz (PWO) und Seitenairbags vorn und hinten mit Kopfairbagsystem und Interaktionsairbag vorn (6C4)</p>	FC1	3.950,- 3.319,33	●	●	●	●	●
<b>Sicherheitsgurte schwarz mit farbigem Rand Audi exclusive</b>	<p>Die Farbe des Rands der schwarzen Sicherheitsgurte ist wählbar aus dem Angebot der Akzentfarben Audi exclusive: Iguanagrün, Leuchtorange und Ozeanblau.</p> <p>Ein Angebot der Audi Sport GmbH</p> <p>Hinweis: Der mittlere Gurt der Rücksitzbank ist immer vollflächig in Schwarz ausgeführt. Im Q6 e-tron nur bestellbar in Verbindung mit ausgewählten Interieurpaketen und Lenkrad schwarz mit Kontrastnaht Audi exclusive (OUD), Farbindividualisierung Interieurelemente Audi exclusive (Q8H) oder Fußmatten Audi exclusive (OTF) sowie Tech plus (PQB) oder Tech pro (PQC); im SQ6 e-tron nur mit Lenkrad schwarz mit Kontrastnaht Audi exclusive, Farbindividualisierung Interieurelemente Audi exclusive (Q8H) oder Fußmatten Audi exclusive (OTF) und Tech plus (PQB) oder Tech pro (PQC)</p>	FZ9	1.500,- 1.260,50	●	●	●	●	●



# Licht

	Bestellschlüssel	EUR inkl. 19% MwSt. <sup>4</sup> EUR ohne MwSt. <sup>4</sup>	Q6 SUV/Q6 Sportback e-tron	Q6 SUV/Q6 Sportback e-tron performance	Q6 SUV/Q6 Sportback e-tron quattro	Q6 SUV/Q6 Sportback S line business e-tron	SQ6 SUV/ SQ6 Sportback e-tron
<b>Ambiente-Lichtpaket</b>  Die Ambientebeleuchtung in LED-Technologie schafft eine angenehme Atmosphäre durch helles Lichtdesign und eindrucksvolle Lichtinszenierung im Fahrzeuginnenraum.  Das Ambiente-Lichtpaket beinhaltet: <ul style="list-style-type: none"> <li>▶ Make-up-Spiegel auf Fahrer- und Beifahrerseite, beleuchtet</li> <li>▶ Ambientebeleuchtung der Türflächen vorn und hinten (weiß)</li> <li>▶ Ambientebeleuchtung Audi virtual cockpit (weiß)</li> <li>▶ Telefonablage mit induktiver Ladefunktion und Mobilfunk-Koppelantenne (weiß)</li> <li>▶ Einstiegsleuchten auf der Unterseite der Türen vorn</li> <li>▶ LED-Dachmodul vorn und hinten, inklusive Leseleuchten (weiß)</li> <li>▶ Fußraumbeleuchtung vorn (weiß)</li> <li>▶ Vorfeldbeleuchtung Heckklappe</li> <li>▶ Gepäckraumleuchte</li> <li>▶ Handschuhfachbeleuchtung (weiß)</li> </ul>			○	○	○	○	○

# Dekorelemente

		Bestellschlüssel	EUR inkl. 19% MwSt. <sup>4</sup>	EUR ohne MwSt. <sup>4</sup>	Q6 SUV/Q6 Sportback e-tron	Q6 SUV/Q6 Sportback e-tron performance	Q6 SUV/Q6 Sportback e-tron quattro	Q6 SUV/Q6 Sportback S line business e-tron	SQ6 SUV/ SQ6 Sportback e-tron
<b>Dekoreinlage Feinlack vulkangrau</b> 	für Einleger in der Instrumententafel				<input type="radio"/>	<input type="radio"/>	<input type="radio"/>	<input type="radio"/>	-
<b>Dekoreinlage Aluminium matt gebürstet anthrazit</b> 	für Einleger in der Instrumententafel  Hinweis: im Q6 e-tron nur bestellbar in Verbindung mit einem Interieurpaket	5TG	ohne Mehrpreis		<input checked="" type="radio"/>	<input checked="" type="radio"/>	<input checked="" type="radio"/>	<input checked="" type="radio"/>	<input type="radio"/>
<b>Dekoreinlage Holz Amberbaum braun naturell</b> 	für Einleger in der Instrumententafel  Hinweis: nur in Verbindung mit einem Interieurpaket bestellbar	5TF	170,- 142,86		<input checked="" type="radio"/>	<input checked="" type="radio"/>	<input checked="" type="radio"/>	<input checked="" type="radio"/>	-

# Dekorelemente

		Bestellschlüssel	EUR inkl. 19 % MwSt. <sup>4</sup> EUR ohne MwSt. <sup>4</sup>	Q6 SUV/Q6 Sportback e-tron	Q6 SUV/Q6 Sportback e-tron performance	Q6 SUV/Q6 Sportback e-tron quattro	Q6 SUV/Q6 Sportback S line business e-tron	SQ6 SUV/ SQ6 Sportback e-tron
<p><b>Dekoreinlage Holz Birke linear steingrau naturell</b></p> 	<p>für Einleger in der Instrumententafel</p> <p>Hinweis: nur in Verbindung mit einem Interieurpaket bestellbar</p>	7TP	170,- 142,86	●	●	●	●	-
<p><b>Dekoreinlage Carbon Mikro-Köper Struktur</b></p> 	<p>für Einleger in der Instrumententafel</p> <p>Ein Angebot der Audi Sport GmbH</p> <p>Hinweis: für Q6 e-tron nur in Verbindung mit einem Interieurpaket bestellbar</p>	SMK	520,- 436,97	●	●	●	●	●
<p><b>Dekoreinlage Technikgewebe anthrazit</b></p> 	<p>für Einleger in der Instrumententafel</p> <p>Technikgewebe ist ein innovatives, technisch anmutendes Polyestergewebe mit haptischer Struktur und in neuartiger Optik.</p> <p>Ein Angebot der Audi Sport GmbH</p> <p>Hinweis: für Q6 e-tron nur in Verbindung mit einem Interieurpaket bestellbar</p>	SMC	420,- 352,94	●	●	●	●	●

# Dachhimmel



	Bestellschlüssel	EUR inkl. 19% MwSt. <sup>4</sup> EUR ohne MwSt. <sup>4</sup>	Q6 SUV/Q6 Sportback e-tron	Q6 SUV/Q6 Sportback e-tron performance	Q6 SUV/Q6 Sportback e-tron quattro	Q6 SUV/Q6 Sportback S line business e-tron	SQ6 SUV/ SQ6 Sportback e-tron
<p>Dachhimmel Stoff, Farbe spezifisch</p>  <p>in Felsgrau</p>			<input type="radio"/>	<input type="radio"/>	<input type="radio"/>	<input type="radio"/>	-
<p>Dachhimmel Stoff schwarz</p> 	6NQ	255,- 214,29	<input checked="" type="radio"/>	<input checked="" type="radio"/>	<input checked="" type="radio"/>	<input checked="" type="radio"/>	<input type="radio"/>

# Lenkräder/Bedienelemente

		Bestellschlüssel	EUR inkl. 19 % MwSt. <sup>4</sup>	EUR ohne MwSt. <sup>4</sup>	Q6 SUV/Q6 Sportback e-tron	Q6 SUV/Q6 Sportback e-tron performance	Q6 SUV/Q6 Sportback e-tron quattro	Q6 SUV/Q6 Sportback S line business e-tron	SQ6 SUV/ SQ6 Sportback e-tron
<p><b>Doppelspeichen-Lederlenkrad mit Multifunktion</b></p>  <p>Das progressive und markante Doppelspeichen-Lederlenkrad mit Aluminiumoptik liegt gut in der Hand und integriert sich nahtlos in das Interieur des Fahrzeugs.</p> <p>Zur einfachen Bedienung der umfangreichen serienmäßigen und optional gegen Aufpreis erhältlichen Infotainment-Umfänge ist das Lenkrad mit Multifunktionstasten und haptischen Walzen ausgestattet.</p>					○	○	○	-	-
<p><b>Sportlederlenkrad, 3-Speichen, oben und unten abgeflacht mit Multifunktion und Schaltwippen</b></p>  <p>Das progressive und markante Sportlederlenkrad im 3-Speichen-Design mit Lenkradgriffen in perforiertem Leder ist oben und unten abgeflacht und bietet eine besonders sportliche Optik. Es liegt gut in der Hand und integriert sich nahtlos in das Interieur des Fahrzeugs.</p> <p>Zur einfachen Bedienung der umfangreichen serienmäßigen und optional gegen Aufpreis erhältlichen Infotainment-Umfänge ist das Lenkrad mit Multifunktionstasten und haptischen Walzen ausgestattet.</p> <p>Schaltwippen ermöglichen das manuelle Wechseln der Rekuperationsstufen. Wenn der Fahrer den Fuß vom Fahrpedal nimmt, kann mittels Rekuperation kinetische Energie situationsabhängig und bedarfsgerecht in elektrische Energie umgewandelt werden. Diese wird entsprechend genutzt, um die Batterie zu laden. Damit können eine gesteigerte Effizienz und eine erhöhte Reichweite erzielt werden.</p> <p>Hinweis: im Q6 e-tron nur in ausgewählten Interieurpaketen erhältlich</p>					●	●	●	●	○

		Bestellschlüssel	EUR inkl. 19% MwSt. <sup>4</sup> EUR ohne MwSt. <sup>4</sup>	Q6 SUV/Q6 Sportback e-tron	Q6 SUV/Q6 Sportback e-tron performance	Q6 SUV/Q6 Sportback e-tron quattro	Q6 SUV/Q6 Sportback S line business e-tron	SQ6 SUV/ SQ6 Sportback e-tron	
<b>Doppelspeichen-Lederlenkrad mit Multifunktion und Schaltwippen</b>		<p>Das progressive und markante Doppelspeichen-Lederlenkrad mit Aluminiumoptik liegt gut in der Hand und integriert sich nahtlos in das Interieur des Fahrzeugs.</p> <p>Zur einfachen Bedienung der umfangreichen serienmäßigen und optional gegen Aufpreis erhältlichen Infotainment-Umfänge ist das Lenkrad mit Multifunktionstasten und haptischen Walzen ausgestattet.</p> <p>Schaltwippen ermöglichen das manuelle Wechseln der Rekuperationsstufen. Wenn der Fahrer den Fuß vom Fahrpedal nimmt, kann mittels Rekuperation kinetische Energie situationsabhängig und bedarfsgerecht in elektrische Energie umgewandelt werden. Diese wird entsprechend genutzt, um die Batterie zu laden. Damit können eine gesteigerte Effizienz und eine erhöhte Reichweite erzielt werden.</p> <p>Hinweis: nur bestellbar in Verbindung mit Tech (PQA) und Klimatisierungspaket Winter (PYE) oder Tech plus (PQB) oder Tech pro (PQC)</p>	2ZQ	120,- 100,84	●	●	●	○	-
		<p>in Verbindung mit Tech plus oder Tech pro</p>	ohne Mehrpreis	●	●	●	-	-	
<b>Doppelspeichen-Sportlederlenkrad, oben und unten abgeflacht, mit Multifunktion und Schaltwippen</b>		<p>Das progressive und markante Doppelspeichen-Sportlederlenkrad mit Aluminiumoptik ist oben und unten abgeflacht und bietet eine besonders sportliche Optik. Es liegt gut in der Hand und integriert sich nahtlos in das Interieur des Fahrzeugs.</p> <p>Zur einfachen Bedienung der umfangreichen serienmäßigen und optional gegen Aufpreis erhältlichen Infotainment-Umfänge ist das Lenkrad mit Multifunktionstasten und haptischen Walzen ausgestattet.</p> <p>Schaltwippen ermöglichen das manuelle Wechseln der Rekuperationsstufen. Wenn der Fahrer den Fuß vom Fahrpedal nimmt, kann mittels Rekuperation kinetische Energie situationsabhängig und bedarfsgerecht in elektrische Energie umgewandelt werden. Diese wird entsprechend genutzt, um die Batterie zu laden. Damit können eine gesteigerte Effizienz und eine erhöhte Reichweite erzielt werden.</p>	2FS	320,- 268,91	●	●	●	-	-
		<p>in Verbindung mit Tech plus oder Tech pro</p>	200,- 168,07	●	●	●	●	-	
<b>Lenkradheizung</b>	<p>mit beheizbarem Lenkradkranz</p> <p>Hinweis: Paketinhalt von Klimatisierungspaket Winter (PYE)</p>			●	●	●	●	●	

# Lenkräder/Bedienelemente

		Bestellschlüssel	EUR inkl. 19% MwSt. <sup>4</sup> EUR ohne MwSt. <sup>4</sup>	Q6 SUV/Q6 Sportback e-tron	Q6 SUV/Q6 Sportback e-tron performance	Q6 SUV/Q6 Sportback e-tron quattro	Q6 SUV/Q6 Sportback S line business e-tron	SQ6 SUV/ SQ6 Sportback e-tron
<b>Lenkradeinstellung manuell</b>		Das Lenkrad lässt sich manuell in die gewünschte Position bringen. Es ist in Höhe und Abstand einstellbar.		○	○	○	○	○
<b>Lenkradeinstellung elektrisch</b>		Das Lenkrad kann bequem per Knopfdruck in Höhe und Abstand in die gewünschte Position eingestellt werden. Die Ein- und Ausstiegsautomatik bringt das Lenkrad bei Bedarf in eine Position, die das Ein- und Aussteigen komfortabler macht. In Verbindung mit Vordersitzen elektrisch einstellbar und Memory-Funktion lassen sich die individuellen Einstellungen des Lenkrads speichern.  Hinweis: nur in Verbindung mit Tech pro (PQC) bestellbar	2C7 400,- 336,13	●	●	●	●	●
<b>Lenkrad schwarz mit Kontrastnaht Audi exclusive</b>		Für die Kontrastnaht sind folgende Farben wählbar: Baikyalblau, Cognacbraun, Diamantsilber, Ingwerweiß, Jetgrau, Karmesinrot, Mandelbeige, Mintgrau, Moraviolett, Neodymgold und Schwarz.  Die Kontrastnaht ist auch in folgenden Akzentfarben wählbar: ▶ Iguanagrün ▶ Leuchtorange ▶ Ozeanblau  Weitere Kontrastnahtfarben sind auf Anfrage verfügbar.  Ein Angebot der Audi Sport GmbH  Hinweis: nur bestellbar in Verbindung mit einem Interieurpaket	0UD 850,- 714,29	●	●	●	●	●

# Klimatisierung

		Bestellschlüssel	EUR inkl. 19% MwSt. <sup>4</sup>	EUR ohne MwSt. <sup>4</sup>	Q6 SUV/Q6 Sportback e-tron	Q6 SUV/Q6 Sportback e-tron performance	Q6 SUV/Q6 Sportback e-tron quattro	Q6 SUV/Q6 Sportback S line business e-tron	SQ6 SUV/SQ6 Sportback e-tron
<b>Elektrische Luftzusatzheizung</b>					<input type="radio"/>	<input type="radio"/>	<input type="radio"/>	<input type="radio"/>	<input type="radio"/>
<b>Automatische Umluftregelung</b>	Mithilfe einer intelligenten Umluft- und Frischluftsteuerung kann die Innenraumluftqualität deutlich verbessert werden. Der PM2.5 Innenraumluftfilter trägt mit einer Filterung von Feinstaubpartikeln, deren Durchmesser kleiner ist als 2,5 µm, zur Steigerung der Innenraumluftqualität bei.				<input type="radio"/>	<input type="radio"/>	<input type="radio"/>	<input type="radio"/>	<input type="radio"/>
<b>Wärmepumpe</b>	Die Wärmepumpe nutzt im Rahmen der Systemgrenzen die Abwärme der elektrischen Antriebskomponenten sowie die Außenluft, um den Fahrzeuginnenraum aufzuwärmen. Damit wird die Bereitstellung der benötigten Heizleistung bei niedrigen Außentemperaturen unterstützt. Die dadurch nicht gebrauchte elektrische Energie zum Heizen kann beispielsweise auch einen positiven Effekt auf die Reichweite haben.				<input type="radio"/>	<input type="radio"/>	<input type="radio"/>	<input type="radio"/>	<input type="radio"/>
<b>3-Zonen-Komfortklimaautomatik</b>	elektronisch geregelte Klimaautomatik für angenehme und komfortable Klimatisierung des Fahrzeuginnenraums; inklusive vielseitiger Einstellmöglichkeiten und Zusatzfunktionen  In der 3-Zonen-Komfortklimaautomatik sind folgende Funktionen enthalten: <ul style="list-style-type: none"> <li>▶ elektronische Regelung der Lufttemperatur, -menge und -verteilung</li> <li>▶ sonnenstandsabhängige Regelung</li> <li>▶ Komfortassistenten mit 4 vordefinierten Klimamodi, die über einen Button aktiviert werden können</li> <li>▶ Tasten für die Enteisung der Front- und Heckscheibe</li> <li>▶ automatische Umluftregelung</li> <li>▶ staub- und geruchsabscheidender PM2.5 Innenraumfilter, der für eine geringere Belastung des Fahrzeuginnenraums mit Staubpartikeln, die selbst kleiner als 2,5 µm sind, Gerüchen und Allergenen sorgt</li> <li>▶ Klimabedienteil zur Einstellung der Fondraumtemperatur in der Mittelkonsole hinten</li> <li>▶ Ausströmer in der Mittelkonsole hinten</li> </ul>				<input type="radio"/>	<input type="radio"/>	<input type="radio"/>	<input type="radio"/>	<input type="radio"/>
<b>Luftqualität-Paket</b>	 <p>Erfrischende Luftqualität und verbesserte Reinheit.</p> <p>Der Feinstaubsensor misst die Belastung mit Feinstaubpartikeln, deren Durchmesser kleiner ist als 2,5 µm, außerhalb des Fahrzeugs und im Fahrzeuginnenraum. Die gemessene Luftgüte wird farbige in einer Skala im MMI touch-Display visualisiert. Die Innenraumluftqualität kann durch Zuschaltung einer intelligenten Automatikfunktion deutlich verbessert werden.</p> <p>Die Luftionisation kann zu einem verbesserten Frischegefühl der Luft beitragen.</p>	2V4	400,- 336,13		<input checked="" type="radio"/>	<input checked="" type="radio"/>	<input checked="" type="radio"/>	<input checked="" type="radio"/>	<input checked="" type="radio"/>



# Klimatisierung

	Bestellschlüssel	EUR inkl. 19% MwSt. <sup>4</sup> EUR ohne MwSt. <sup>4</sup>	Q6 SUV/Q6 Sportback e-tron	Q6 SUV/Q6 Sportback e-tron performance	Q6 SUV/Q6 Sportback e-tron quattro	Q6 SUV/Q6 Sportback S line business e-tron	SQ6 SUV/SQ6 Sportback e-tron
<p><b>Standklimatisierung</b></p>  <p>Mit der serienmäßigen Standklimatisierung ist es möglich, den Innenraum im Sommer vor Fahrtbeginn herunterzukühlen oder ihn im Winter vorzuheizen. Die Standklimatisierung kann gezielt geplant und durch die Eingabe eines Abfahrtszeitpunkts unmittelbar vor Beginn der Fahrt gestartet werden.</p> <p>Die Funktionen sind komfortabel über das MMI touch im Fahrzeug programmierbar oder über die myAudi App<sup>9, 12</sup> programmier- und aktivierbar und können mit der myAudi App<sup>9, 12</sup> komfortabel eingeschaltet werden. Die Standklimatisierung funktioniert unabhängig davon, ob das Auto gerade über die Ladeinfrastruktur geladen wird oder nicht – ein ausreichend hoher Ladezustand der Hochvoltbatterie vorausgesetzt.</p> <p>Um den Fahrzeuginnenraum während kurzer Pausen (z. B. beim Einkaufen) warm bzw. kühl zu halten, ist beim Verlassen des Fahrzeugs zudem ein Sofortstart der Standklimatisierung über das MMI touch-Display möglich.</p>			○	○	○	○	○
<p><b>Komfort-Standklimatisierung</b></p> <p>Die Komfort-Standklimatisierung kühlt oder erwärmt den Innenraum vor Fahrtantritt auf eine gewünschte Temperatur. So wird schon beim Einsteigen in das Fahrzeug ein sehr hoher Klimakomfort erreicht.</p> <p>Wenn weitere optional gegen Aufpreis erhältliche Ausstattungen wie Sitzheizung, Lenkradheizung und Glasflächenheizung gewählt wurden, können diese zusätzlich mit aktiviert werden. Die Komfort-Standklimatisierung kann gezielt geplant und durch die Eingabe eines Abfahrtszeitpunkts unmittelbar vor Beginn der Fahrt gestartet werden. Die jeweilige Wunschtemperatur ist dabei individuell einstellbar.</p> <p>Die Funktionen sind komfortabel über das MMI touch im Fahrzeug oder über die myAudi App<sup>9, 12</sup> programmier- und aktivierbar. Die Komfort-Standklimatisierung funktioniert unabhängig davon, ob das Auto gerade über die Ladeinfrastruktur geladen wird oder nicht – einen ausreichend hohen Ladezustand der Hochvoltbatterie vorausgesetzt. Beim Entriegeln des Fahrzeugs mit dem Komfortschlüssel kann zusätzlich eine „Kurz-Klimatisierung“ gestartet werden.</p> <p>Hinweis: Paketinhalt von Klimatisierungspaket Winter (PYE)</p>			●	●	●	●	●
<p><b>Sitzheizung vorn</b></p> <p>Die Sitzheizung beheizt die Sitz- und Lehnenmittelbahn sowie in Verbindung mit einer Lederausstattung und Sportsitzen vorn bzw. Sportsitzen plus vorn auch die Sitzseitenwangen der Vordersitze.</p> <p>Im MMI touch-Display ist die Sitzheizung für den Fahrer- und Beifahrersitz individuell in drei Stufen einstellbar. Mit der Sitzklima-Balance-Funktion kann über das MMI touch-Display die Beheizung von Sitzlehne und Sitzfläche der Vordersitze individuell geregelt werden.</p>			○	○	○	○	○

	Bestellschlüssel	EUR inkl. 19% MwSt. <sup>4</sup> EUR ohne MwSt. <sup>4</sup>	Q6 SUV/Q6 Sportback e-tron	Q6 SUV/Q6 Sportback e-tron performance	Q6 SUV/Q6 Sportback e-tron quattro	Q6 SUV/Q6 Sportback S line business e-tron	SQ6 SUV/ SQ6 Sportback e-tron
<p><b>Klimatisierungspaket Winter</b></p>  <p>Zum Klimatisierungspaket Winter zählen Ausstattungen, die den Komfort in der kalten Jahreszeit spürbar steigern können.</p> <p>Das Klimatisierungspaket Winter beinhaltet:</p> <ul style="list-style-type: none"> <li>▶ Lenkradheizung</li> <li>▶ Sitzheizung vorn und hinten</li> <li>▶ Komfort-Standklimatisierung</li> </ul> <p>Bei der Lenkradheizung ist der Lenkradkranz beheizbar.</p> <p>Die Sitzheizung vorn und hinten beheizt die Sitz- und Lehnenmittelbahn der Vorder- und der äußeren Fondsitze sowie in Verbindung mit einer Lederausstattung und Sportsitzen vorn bzw. Sportsitzen plus vorn auch die Sitzseitenwangen der Vordersitze. Die Komfort-Standklimatisierung kühlt oder erwärmt den Innenraum vor Fahrtantritt auf eine gewünschte Temperatur. So wird schon beim Einsteigen in das Fahrzeug ein sehr hoher Klimakomfort erreicht.</p> <p>Hinweis: im Q6 e-tron nur bestellbar in Verbindung mit Doppelspeichen-Lederlenkrad mit Multifunktion und Schaltwippen (2ZQ), Doppelspeichen-Sportlederlenkrad, oben und unten abgeflacht, mit Multifunktion und Schaltwippen (2FS) oder Sportlederlenkrad, 3-Speichen, oben und unten abgeflacht mit Multifunktion und Schaltwippen (1XY) und Tech (PQA), Tech plus (PQB) oder Tech pro (PQC); im SQ6 e-tron nur bestellbar mit Tech plus (PQB) oder Tech pro (PQC)</p>	PYE	770,- 647,06	●	●	●	●	●
<p><b>Sitzbelüftung vorn</b></p>  <p>Die aktive Sitzbelüftung reguliert die Belüftung von Fahrer- und Beifahrersitz. Zur Belüftung wird Luft mittels Lüfter durch das perforierte Leder der Sitz- und Lehnenmittelbahn angesaugt. Die Stärke des Luftstroms ist in drei Stufen direkt im MMI touch-Display einstellbar. Der Unterkühlschutz wird durch automatische Beheizung erreicht.</p> <p>Mit der Sitzklima-Balance-Funktion kann über das MMI touch-Display die Belüftung von Sitzlehne und Sitzfläche individuell geregelt werden.</p> <p>Hinweis: Bei der Sitzbelüftung vorn ist das Leder der belüfteten Vorder- und der unbelüfteten äußeren Fondsitze perforiert. Im Q6 e-tron nur in Verbindung mit ausgewählten Interieurpaketen und Vordersitzen elektrisch einstellbar mit Memory-Funktion für den Fahrersitz und die Außenpiegel (PV3) sowie Tech (PQA), Tech plus (PQB) oder Tech pro (PQC) bestellbar; im SQ6 e-tron nur bestellbar in Verbindung mit der Serienausstattung oder Interieur S mit Sportsitzen, Leder/Kunstleder-Kombination, schwarz-cognacbraun Audi exclusive (YDG)</p>	4D3	900,- 756,30	●	●	●	●	●



# Komfort und Funktion

		Bestellschlüssel	EUR inkl. 19% MwSt. <sup>4</sup>	EUR ohne MwSt. <sup>4</sup>	Q6 SUV/Q6 Sportback e-tron	Q6 SUV/Q6 Sportback e-tron performance	Q6 SUV/Q6 Sportback e-tron quattro	Q6 SUV/Q6 Sportback S line business e-tron	SQ6 SUV/SQ6 Sportback e-tron
<b>Komfortschlüssel ohne Safelock<sup>21</sup></b>	<p>Mit dem Komfortschlüssel kann das Fahrzeug durch drahtlose Kommunikation zwischen dem Schlüssel und dem Fahrzeug durch Betätigung des Türgriffs ohne aktive Verwendung des Schlüssels geöffnet werden. Dies ist bei allen Türen möglich. Dazu muss der Komfortschlüssel lediglich mitgeführt werden.</p> <p>Der Schlüssel wird über die Ultra-Breitband-Technologie vom Fahrzeug erkannt. Zum Verriegeln des Fahrzeugs von außen genügt das Berühren einer der Sensortasten, die sich an allen Türgriffen befinden.</p> <p>Ein komfortables Öffnen der elektrischen Gepäckraumklappe ist mittels der Gepäckraumtaste des Komfortschlüssels, der Taste in der Fahrertür, der Softtouch-Taste des Gepäckraumklappengriffs oder, wenn man gerade keine Hand frei hat, mit einer Fußgeste durch Kick-Bewegung am Heck möglich. Die Kick-Position wird dabei mithilfe einer Projektionsleuchte angezeigt. Die Gepäckraumklappe wird automatisch verschlossen durch Betätigung der Taste am Komfortschlüssel, in der Fahrertür oder an der Gepäckraumklappe oder durch eine Kick-Bewegung am Heck.</p> <p>Die Freigabe der Motorstartberechtigung erfolgt ebenfalls ohne aktive Betätigung des Komfortschlüssels. Der Komfortschlüssel muss dazu im Fahrzeug mitgeführt werden. Das Starten und Abstellen des Fahrzeugs erfolgt über die Start-Stop-Taste in der Mittelkonsole.</p>				○	○	○	○	○
<b>Digitaler Schlüssel<sup>9, 22</sup></b>	<p>Mit dem digitalen Schlüssel komfortablen Zugang zum Fahrzeug erhalten. Das alleinige Mitführen des digitalen Schlüssels auf einem kompatiblen Smartphone (iPhone<sup>23</sup> oder Android-Gerät<sup>23</sup>), einer Apple Watch<sup>23</sup> oder einer anderen Smartwatch<sup>23</sup> reicht aus, um das Fahrzeug zu ent- oder verriegeln. Die Freigabe der Motorstartberechtigung erfolgt ebenfalls ohne aktive Betätigung des digitalen Schlüssels. Das Smartphone oder die Smartwatch muss dazu eingeschaltet sein und über eine aktive Bluetooth-Verbindung verfügen. Alternativ kann der digitale Fahrzeugschlüssel über die NFC-Technologie benutzt werden (z. B. zur Nutzung über einen gewissen Zeitraum, wenn das Smartphone aufgeladen werden muss). Dazu müssen das Smartphone oder die Smartwatch an den Griff der Fahrertür gehalten werden, um das Fahrzeug zu ent- oder versperren. Zum Starten des Fahrzeugs kann das ausgeschaltete Smartphone in die Telefonablage mit induktiver Ladefunktion gelegt werden.</p> <p>Der digitale Schlüssel bietet:</p> <ul style="list-style-type: none"> <li>▶ bis zu 5 digitale Fahrzeugschlüssel, die an 4 weitere Personen einfach und bequem über das Wallet auf dem Smartphone<sup>23</sup> weitergegeben werden können. Der jeweilige digitale Schlüssel kann auf mindestens 2 kompatiblen<sup>23</sup> Endgeräten genutzt werden.</li> <li>▶ eine NFC-fähige Schlüsselkarte zur schnellen Weitergabe an Dritte (z. B. Parkservice, Werkstattservice)</li> </ul> <p>Um den Dienst zu nutzen, ist ein aktivierter und verifizierter myAudi Account<sup>24</sup> des Hauptnutzers des Fahrzeugs erforderlich. Die myAudi App<sup>9, 25</sup> zur Vergabe und Verwaltung der digitalen Fahrzeugschlüssel ist kostenlos erhältlich.</p> <p>Der digitale Schlüssel wird nach Einrichtung auf dem Smartphone<sup>23</sup> gespeichert und über die Ultrabreitband-Technologie und Bluetooth Low Energy-Technologie vom Fahrzeug erkannt.</p>				○	○	○	○	○



	Bestellschlüssel	EUR inkl. 19% MwSt. <sup>4</sup> EUR ohne MwSt. <sup>4</sup>	Q6 SUV/Q6 Sportback e-tron	Q6 SUV/Q6 Sportback e-tron performance	Q6 SUV/Q6 Sportback e-tron quattro	Q6 SUV/Q6 Sportback S line business e-tron	SQ6 SUV/ SQ6 Sportback e-tron
<p><b>Garagentoröffner<sup>26</sup></b></p>  <p>Der Garagentoröffner (HomeLink®) ist eine integrierte programmierbare Funkfernbedienung zur Bedienung von Garagentoren, Grundstückstoren, Parkbarrieren, Sicherheitssystemen und Beleuchtungsanlagen.</p> <p>Die fest in das Bedienkonzept integrierte Steuerungs- und Sendeeinheit ist frei programmierbar. Touchscreen-Felder zur Bedienung können individuell benannt werden. Insgesamt können bis zu acht verschiedene Systeme gespeichert werden. Die verwendete Funktechnologie gewährleistet Zuverlässigkeit und Sicherheit. Ein externer Zugriff auf das Steuerungssystem über das Internet ist nicht möglich.</p> <p>Bei Annäherung an den gespeicherten Standort erscheint eine entsprechende Benachrichtigung zur Auslösung des Sendevorgangs. Zur Einrichtung des Systems steht eine benutzerfreundlich geführte Programmierunterstützung über das MMI touch mit passenden Bordbuchinformationen zur Verfügung. Durch die feste Integration der universellen Funkfernbedienung müssen keine Handsender mehr mitgeführt werden, da mit dem Garagentoröffner (HomeLink®) das Fahrzeug selbst die Schnittstelle zu Haussystemen wird.</p> <p>Hinweis: nur bestellbar in Verbindung mit Tech pro (PQC)</p>	VC2	250,- 210,08	●	●	●	●	●
<p><b>Wegfahrsperre elektronisch</b></p> <p>Die elektronische Wegfahrsperre ist eine in das Steuergerät integrierte Sicherheitsfunktion, die das unberechtigte Starten des Fahrzeugs verhindert. Die automatische Aktivierung erfolgt durch den Fahrzeugschlüssel beim Verlassen des Fahrzeugs. Beim Öffnen wird sie wieder aufgehoben.</p>			○	○	○	○	○
<p><b>Innenspiegel automatisch abdunkelnd</b></p>  <p>Der automatisch abdunkelnde Innenspiegel vermindert Blendeffekte. Der nachfolgende Verkehr kann so bei Dunkelheit besser wahrgenommen werden.</p> <p>Hinweis: im Q6 e-tron Paketinhalt von Tech (PQA), Tech plus (PQB) und Tech pro (PQC)</p>			●	●	●	○	○

# Komfort und Funktion

		Bestellschlüssel	EUR inkl. 19% MwSt. <sup>4</sup>	EUR ohne MwSt. <sup>4</sup>	Q6 SUV/Q6 Sportback e-tron	Q6 SUV/Q6 Sportback e-tron performance	Q6 SUV/Q6 Sportback e-tron quattro	Q6 SUV/Q6 Sportback S line business e-tron	Q6 SUV/Q6 Sportback e-tron
<p><b>Außenspiegel elektrisch einstell- und beheizbar</b></p> 	<p>Die Außenspiegel mit integriertem LED-Blinklicht verfügen über Spiegelglas in den Formen konvex (Beifahrerseite) und asphärisch (Fahrerseite).</p>				○	○	○	-	-
<p><b>Außenspiegel elektrisch einstell-, beheizbar und anklappbar, beidseitig automatisch abblendend</b></p> 	<p>Die Außenspiegel mit integriertem LED-Blinklicht und Bordsteinautomatik für den Fahrer- und Beifahreraußenspiegel verfügen über Spiegelglas in den Formen konvex und asphärisch.</p> <p>Durch die Bordsteinautomatik klappt der Beifahreraußenspiegel bei eingelegtem Rückwärtsgang nach unten und ermöglicht dem Fahrer eine bessere Sicht auf die Bordsteinkante. Diese Funktion ist voreingestellt. Für den Spiegel auf der Fahrerseite kann bei eingelegtem Rückwärtsgang ebenfalls eine Bordsteinstellung aktiviert werden. Diese wird anschließend abgespeichert und beim nächsten Einlegen des Rückwärtsgangs wird auch der Spiegel auf der Fahrerseite verstellt. Sowohl Fahrer- als auch Beifahreraußenspiegel klappen nach unten.</p> <p>Deaktiviert werden kann die Funktion jederzeit durch eine Taste an der Bedieneinheit Fahrertür im Fahrzeug. Über die Bedieneinheit Fahrertür im Fahrzeug können die Spiegel auch manuell abgesenkt werden.</p> <p>Hinweis: im Q6 e-tron Paketinhalt von Tech (PQA), Tech plus (PQB) und Tech pro (PQC)</p>				●	●	●	○	○
<p><b>Rücksitzbank ungeteilt, Lehne geteilt umlegbar (dreiteilig) mit Mittelarmlehne</b></p> 	<p>Die Rücksitzlehne ist im Verhältnis 40 : 20 : 40 teilbar oder vollständig umklappbar.</p> <p>Die Ausstattung beinhaltet:</p> <ul style="list-style-type: none"> <li>▶ Lehnenfernentriegelung im Gepäckraum</li> <li>▶ Mittelarmlehne</li> <li>▶ Getränkehalter</li> </ul>				○	○	○	○	○

	Bestellschlüssel	EUR inkl. 19% MwSt. <sup>4</sup> EUR ohne MwSt. <sup>4</sup>	Q6 SUV/Q6 Sportback e-tron	Q6 SUV/Q6 Sportback e-tron performance	Q6 SUV/Q6 Sportback e-tron quattro	Q6 SUV/Q6 Sportback S line business e-tron	SQ6 SUV/SQ6 Sportback e-tron
<p><b>Gepäckraumklappe elektrisch öffnend und schließend</b></p>  <p>Ein komfortables Öffnen der elektrischen Gepäckraumklappe ist mittels der Gepäckraumtaste des Komfortschlüssels, der Taste in der Fahrertür, der Softtouch-Taste des Gepäckraumklappengriffs oder, wenn man gerade keine Hand frei hat, mit einer Fußgeste durch Kick-Bewegung am Heck möglich. Die Kick-Position wird dabei mithilfe einer Projektionsleuchte angezeigt.</p> <p>Die Gepäckraumklappe wird automatisch verschlossen durch Betätigung der Taste am Komfortschlüssel, in der Fahrertür oder an der Gepäckraumklappe oder durch eine Kick-Bewegung am Heck. Die Zuziehhilfe erleichtert das manuelle Schließen, wenn es erforderlich ist. Das Öffnen der Gepäckraumklappe bei niedrigen Deckenhöhen wird durch einen programmierbaren Öffnungswinkel komfortabel gestaltet.</p>			<input type="radio"/>	<input type="radio"/>	<input type="radio"/>	<input type="radio"/>	<input type="radio"/>
<p><b>Diebstahlwarnanlage in Verbindung mit Safelock-Verriegelung</b></p> <p>Die Diebstahlwarnanlage dient zur Überwachung von Türen, Front- und Gepäckraumklappe.</p> <p>Das mit den Türschlössern gekoppelte Safelock<sup>21</sup> verhindert ein Öffnen der Türen von innen, sobald das Fahrzeug über den Fahrzeugschlüssel verschlossen worden ist.</p> <p>Die Diebstahlwarnanlage bietet außerdem:</p> <ul style="list-style-type: none"> <li>▶ abschaltbare Innenraumüberwachung auf Ultraschallbasis</li> <li>▶ Warnung im Falle eines Diebstahls durch Neigungswinkelsensor</li> <li>▶ akkugestütztes Signalhorn gegen Leitungsmanipulation</li> </ul> <p>Das Fahrzeug wird entriegelt, wenn sich eine Person mit dem Fahrzeugschlüssel nähert. Sobald die Person das Fahrzeug verlässt und sich davon entfernt, wird es automatisch verriegelt. Die Funktion kann über das MMI deaktiviert werden.</p>	PG3	500,- 420,17	<input checked="" type="radio"/>	<input checked="" type="radio"/>	<input checked="" type="radio"/>	<input checked="" type="radio"/>	-
<p><b>Frontkofferraum</b></p>  <p>Unter der Fronthaube befindet sich ein zusätzlicher Stauraum.</p>			<input type="radio"/>	<input type="radio"/>	<input type="radio"/>	<input type="radio"/>	<input type="radio"/>



# Komfort und Funktion

		Bestellschlüssel	EUR inkl. 19% MwSt. <sup>4</sup>	EUR ohne MwSt. <sup>4</sup>	Q6 SUV/Q6 Sportback e-tron	Q6 SUV/Q6 Sportback e-tron performance	Q6 SUV/Q6 Sportback e-tron quattro	Q6 SUV/Q6 Sportback S line business e-tron	Q6 SUV/ SQ6 Sportback e-tron
<p><b>Ablage- und Gepäckraumpaket</b></p>  	<p>Für flexiblen Transport von Gegenständen und Komfort bietet das Ablage- und Gepäckraumpaket praktische Halterungen, Netze und Fächer.</p> <p>Das Ablage- und Gepäckraumpaket beinhaltet:</p> <ul style="list-style-type: none"> <li>▶ Ablagenetz an der Rückseite der Vordersitzlehnen</li> <li>▶ Ablagefach in der Mittelkonsole vorn mit Aschenbechereinsatz</li> <li>▶ Ablagefach auf der Fahrerseite</li> <li>▶ abschließbares Handschuhfach</li> <li>▶ Gepäckraumnetz</li> <li>▶ Netz Gepäckraummulde links und rechts</li> <li>▶ Spannband Gepäckraumseite links</li> </ul>	QE2	260,- 218,49	●	●	●	○	●	
<p><b>Trennnetz</b></p> 	<p>Für einen gesicherten Transport von Gegenständen im Gepäckraum. Die einfache und flexible Befestigung erlaubt vielseitige Einsatzmöglichkeiten.</p> <p>Die Netztrennwand ist:</p> <ul style="list-style-type: none"> <li>▶ karosserieseitig oder an der umgeklappten Rücksitzlehne zu befestigen</li> <li>▶ sowohl bei hochgestellter oder einseitig umgeklappter als auch bei ganz umgeklappter Rücksitzlehne verwendbar</li> <li>▶ herausnehmbar und im Fahrzeug verstaubar</li> </ul> <p>Hiwneis: nur für Q6/SQ6 SUV e-tron verfügbar</p>			○/-	○/-	○/-	○/-	○/-	



	Bestellschlüssel	EUR inkl. 19% MwSt. <sup>4</sup> EUR ohne MwSt. <sup>4</sup>	Q6 SUV/Q6 Sportback e-tron	Q6 SUV/Q6 Sportback e-tron performance	Q6 SUV/Q6 Sportback e-tron quattro	Q6 SUV/Q6 Sportback S line business e-tron	SQ6 SUV/ SQ6 Sportback e-tron
<b>Online-Fahrtenbuch<sup>27</sup></b>	9NY	500,- 420,17	●	●	●	●	●
<p>Das Online-Fahrtenbuch ist ein elektronisches Aufzeichnungssystem, das detaillierte Informationen über die gefahrenen Kilometer eines Fahrzeugs enthält. Mit dieser Funktion ist es möglich, die Nutzung eines Fahrzeugs zu dokumentieren. Folgende Umfänge werden je Fahrt erfasst:</p> <ul style="list-style-type: none"> <li>▶ Datum und Uhrzeit der Fahrt</li> <li>▶ Start- und Zielort</li> <li>▶ Kilometerstand zu Beginn und am Ende der Fahrt</li> <li>▶ Zweck der Fahrt (geschäftlich oder privat)</li> </ul> <p>Aufzeichnungen können bis zu sieben Tage nach Fahrtende noch angepasst bzw. korrigiert werden. Über die myAudi App<sup>9, 25</sup> sind individuell angepasste Statistiken und Ausdrücke der aufgezeichneten Fahrten möglich.</p>							

# Weitere Innenausstattungen

	Bestellschlüssel	EUR inkl. 19% MwSt. <sup>4</sup> EUR ohne MwSt. <sup>4</sup>	Q6 SUV/Q6 Sportback e-tron	Q6 SUV/Q6 Sportback e-tron performance	Q6 SUV/Q6 Sportback e-tron quattro	Q6 SUV/Q6 Sportback S line business e-tron	SQ6 SUV/ SQ6 Sportback e-tron
<b>Einstiegsleisten mit Aluminiumeinlegern vorn</b> 			○	○	○	○	-
<b>Einstiegsleisten mit Aluminiumeinlegern vorn, beleuchtet</b> 	Hinweis: nur in ausgewählten Interieurpaketen erhältlich		●	●	●	●	-
<b>Einstiegsleisten mit Aluminiumeinlegern vorn, beleuchtet, S-Schriftzug</b> 	Hinweis: im Q6 e-tron Paketinhalt der Interieur S-Pakete		●	●	●	●	○

		Bestellschlüssel	EUR inkl. 19% MwSt. <sup>4</sup>	EUR ohne MwSt. <sup>4</sup>	Q6 SUV/Q6 Sportback e-tron	Q6 SUV/Q6 Sportback e-tron performance	Q6 SUV/Q6 Sportback e-tron quattro	Q6 SUV/Q6 Sportback S line business e-tron	SQ6 SUV/ SQ6 Sportback e-tron
<b>Akzentflächen und Bedientasten schwarz glänzend</b>									
	Elemente in Mittelkonsole und Rollo Getränkehalter schwarz glänzend  Hinweis: im Q6 e-tron nur in ausgewählten Interieurpaketen erhältlich		ohne Mehrpreis		●	●	●	●	○
<b>Instrumententafel-Oberseite schwarz mit Kontrastnaht</b>									
	Kontrastnaht in Stahlgrau				○	○	○	○	○
<b>Interieurelemente oben und unten Kunstleder</b>									
	Interieurelemente oben und unten Kunstleder beinhalten: ▶ Dekorelemente in der Instrumententafel in Kunstleder in Klassikoptik, schwarz ▶ Dekorelemente in den Türen und Türarmauflagen in Kunstleder in Klassikoptik, schwarz ▶ Mittelarmlehne und Mittelkonsole in Kunstleder in Klassikoptik, schwarz				○	○	○	○	-

# Weitere Innenausstattungen

		Bestellschlüssel	EUR inkl. 19% MwSt. <sup>4</sup> EUR ohne MwSt. <sup>4</sup>	Q6 SUV/Q6 Sportback e-tron	Q6 SUV/Q6 Sportback e-tron performance	Q6 SUV/Q6 Sportback e-tron quattro	Q6 SUV/Q6 Sportback S line business e-tron	SQ6 SUV/ SQ6 Sportback e-tron
<p><b>Interieurelemente oben und unten Kunstleder plus</b></p>  <p>Interieurelemente oben und unten Kunstleder plus beinhalten:</p> <ul style="list-style-type: none"> <li>▶ Dekorelemente in der Instrumententafel und den Türen in Kunstleder plus in Feinoptik mit Kontrastnähten</li> <li>▶ Mittelarmlehne in Kunstleder in Klassikoptik</li> <li>▶ Mittelkonsole und Türaromauflagen in Kunstleder plus in Feinoptik</li> </ul> <p>Die Farbe des Kunstleders plus in Feinoptik und des Kunstleders in Klassikoptik ist farbangepasst an die jeweilige Innenausstattungsfarbe.</p> <p>In Verbindung mit Interieur S und für SQ6 e-tron ist die Farbe des Kunstleders plus in Feinoptik und des Kunstleders in Klassikoptik schwarz ausgeführt.</p> <p>Hinweis: im Q6 e-tron nur in ausgewählten Interieurpaketen erhältlich</p>				●	●	●	●	○
<p><b>Interieurapplikationen Vanadiumoptik</b></p>  <p>dunkle Akzente im Interieur in Vanadiumoptik</p> <p>Ein Angebot der Audi Sport GmbH</p> <p>Hinweis: im Q6 e-tron nur in Verbindung mit ausgewählten Interieurpaketen erhältlich</p>		QJ3	230,- 193,28	●	●	●	●	●

		Bestellschlüssel	EUR inkl. 19% MwSt. <sup>4</sup>	EUR ohne MwSt. <sup>4</sup>	Q6 SUV/Q6 Sportback e-tron	Q6 SUV/Q6 Sportback e-tron performance	Q6 SUV/Q6 Sportback e-tron quattro	Q6 SUV/Q6 Sportback S line business e-tron	SQ6 SUV/ SQ6 Sportback e-tron
<b>Farbindividualisierung Interieurelemente Audi exclusive</b>	<p>Das Interieur ist aus Mikrofasermaterial ausgeführt.</p> <p>Interieurelemente oben und unten Mikrofaser Dinamica<sup>19</sup> Audi exclusive beinhalten:</p> <ul style="list-style-type: none"> <li>▶ Dekorelemente in der Instrumententafel (nicht in Diamantsilber erhältlich) in Mikrofaser Dinamica<sup>19</sup> mit Kontrastnähten</li> <li>▶ Dekorelemente in den Türen und Türarmauflagen vorn und hinten in Mikrofaser Dinamica<sup>19</sup> mit Kontrastnähten</li> <li>▶ Mittelarmlehne und Mittelkonsole in Mikrofaser Dinamica<sup>19</sup></li> </ul> <p>Die Farben der Mikrofaser Dinamica<sup>19</sup> und der Nähte können aus dem Angebot der Hauptfarben Audi exclusive gewählt werden:</p> <ul style="list-style-type: none"> <li>▶ Baikalblau</li> <li>▶ Jetgrau</li> <li>▶ Moraviolett</li> <li>▶ Cognacbraun</li> <li>▶ Karmesinrot</li> <li>▶ Neodymgold</li> <li>▶ Diamantsilber</li> <li>▶ Mandelbeige</li> <li>▶ Schwarz</li> <li>▶ Ingwerweiß</li> <li>▶ Mintgrau</li> </ul> <p>Die Nähte sind in folgenden Akzentfarben Audi exclusive wählbar:</p> <ul style="list-style-type: none"> <li>▶ Iguanagrün</li> <li>▶ Leuchtorange</li> <li>▶ Ozeanblau</li> </ul> <p>Weitere Kontrastnahtfarben sind auf Anfrage verfügbar.</p> <p>Ein Angebot der Audi Sport GmbH</p> <p>Hinweis: nur bestellbar in Verbindung mit ausgewählten Interieurpaketen</p>	Q8H	2.800,- 2.352,94	2.500,- 2.100,84	●	●	●	●	-
<b>Fußmatten vorn und hinten</b>	 <p>Die Fußmatten sind serienmäßig in Schwarz ausgeführt.</p>				○	○	○	○	○

# Weitere Innenausstattungen

		Bestellschlüssel	EUR inkl. 19 % MwSt. <sup>4</sup> EUR ohne MwSt. <sup>4</sup>	Q6 SUV/Q6 Sportback e-tron	Q6 SUV/Q6 Sportback e-tron performance	Q6 SUV/Q6 Sportback e-tron quattro	Q6 SUV/Q6 Sportback S line business e-tron	SQ6 SUV/ SQ6 Sportback e-tron
<b>Fußmatten Audi exclusive</b>	<p>Für die individuelle Gestaltung des Fußraums. Die Farben der Keder und der Nähte für die immer in Schwarz ausgeführten Fußmatten kann aus dem Angebot der Haupt- und Akzentfarben Audi exclusive gewählt werden:</p> <ul style="list-style-type: none"> <li>▶ Baikalblau</li> <li>▶ Cognacbraun</li> <li>▶ Diamantsilber</li> <li>▶ Ingwerweiß</li> <li>▶ Jetgrau</li> <li>▶ Karmesinrot</li> <li>▶ Mandelbeige</li> <li>▶ Mintgrau</li> <li>▶ Moraviolett</li> <li>▶ Neodymgold</li> <li>▶ Schwarz</li> </ul> <p>Die Farbe der Nähte kann zusätzlich aus dem Angebot der Akzentfarben Audi exclusive gewählt werden:</p> <ul style="list-style-type: none"> <li>▶ Iguanagrün</li> <li>▶ Leuchtorange</li> <li>▶ Ozeanblau</li> </ul> <p>Weitere Kontrastnahtfarben sind auf Anfrage verfügbar.</p> <p>Ein Angebot der Audi Sport GmbH</p> <p>Hinweis: in der Ausstattungsvariante S line business nur bestellbar in Verbindung mit ausgewählten Interieurpaketen</p>	OTF	<b>430,-</b> 361,34	●	●	●	●	●
<b>Pedalerie und Fußstütze in Edelstahl</b>	 <p>Hinweis: im Q6 e-tron nur in den Interieur S-Paketen erhältlich</p>			●	●	●	●	○



# Technologien





50  
25 75  
0% MAX  
CHARGE  
50 km/h

9:46 +22,0°C

Bluetooth icon

9:46

Audi drive select

Displays Licht Sitze Türen Service Mehr

MAX  
-MAX-  
-0-  
-MIN-

balanced dynamic comfort **efficiency** offroad individual efficiency +

21.0°C + AUTO Sanft A/C

19.5°C +

drive select A

# Navigation, Medien und Soundsysteme



17,2 kWh/100km  
0,42 h  
68 km/h  
37,6 km



- Navigation
- Radio
- Teufel
- Laden
- Fahrerassist
- Fahrerassist
- Erweiterungen

21,0°C  
AUTO  
A/C



Audi

S

		Bestellschlüssel	EUR inkl. 19% MwSt. <sup>4</sup>	EUR ohne MwSt. <sup>4</sup>	Q6 SUV/Q6 Sportback e-tron	Q6 SUV/Q6 Sportback e-tron performance	Q6 SUV/Q6 Sportback e-tron quattro	Q6 SUV/Q6 Sportback S line business e-tron	SQ6 SUV/SQ6 Sportback e-tron
<b>Audi virtual cockpit plus</b>	<p>Das volligitale Kombiinstrument in OLED-Technologie zeichnet sich durch eine flexible, klar strukturierte Anzeige aus. Ausgewählte Informationen rund um das Fahrzeug und seine Funktionen können individuell und bedarfsgerecht angezeigt werden.</p> <p>Das Audi virtual cockpit plus beinhaltet:</p> <ul style="list-style-type: none"> <li>▶ bedarfsgerechte Anzeige von Geschwindigkeit, Leistungsabruf, Radio- und Media-Informationen und vielem mehr</li> <li>▶ Fahrerassistenzanzeige mit separat dargestellten Navigationshinweisen und kombinierter spurgenaue Darstellung des eigenen Fahrzeugs mit umgebenden Fahrzeugen</li> <li>▶ permanente Anzeige von Navigationsinformationen bei aktiver Routenführung und wahlweise vollflächige Navigationskarten-Ansicht</li> <li>▶ Pausenempfehlung</li> </ul> <p>Mit der VIEW-Taste im Multifunktionslenkrad kann zwischen einer Anzeige mit Instrumentendarstellung, einer Fahrerassistenzanzeige oder einer großflächigen Navigationskarte gewechselt werden. Das Rundinstrument-Design der Instrumentendarstellung ist abhängig vom gewählten Audi drive select-Modus.</p>				○	○	○	○	○
<b>MMI experience mit Audi Soundsystem</b>	 <p>Navigieren, kommunizieren, informieren oder das umfangreiche Infotainment-Angebot genießen. Mit einem Bedienkonzept, das fasziniert. Durch die brillante Darstellung auf hochauflösenden Farbdisplays oder dem großflächigen Augmented-Reality-Head-up-Display<sup>11, 28</sup>. Ebenso begeisternd ist die Bedienung mittels Touchdisplay, Sprachbedienung mit natürlicher Interaktion oder einer verbesserten Schriftzeichenerkennung.</p> <p>Die MMI Navigation plus mit MMI touch bietet:</p> <ul style="list-style-type: none"> <li>▶ MMI-Panoramadisplays in OLED-Technologie, bestehend aus Audi virtual cockpit plus sowie dem MMI touch-Display</li> <li>▶ Navigationssystem mit Kartendarstellung und Routenführung auf dem hochauflösenden MMI-touch-Farbdisplay</li> <li>▶ Audi virtual cockpit plus mit Farbdisplay inklusive visueller Umgebungsanzeige mit Manövrierinformationen</li> <li>▶ Online-Kartenupdate</li> <li>▶ 3D-Kartendarstellung mit Anzeige vieler Sehenswürdigkeiten und Stadtmodelle</li> <li>▶ e-tron Routenplaner zur Berechnung der erforderlichen Ladepunkte, um das Ziel zu erreichen. Die Berechnung bezieht neben dem Füllstand der Batterie auch die Verkehrslage mit ein und zeigt die Ankunftszeit inklusive der notwendigen Ladezeit an.</li> <li>▶ Online-Verkehrsinformationen plus</li> <li>▶ MMI-Suche: Freitextsuche mit intelligenten Zielvorschlägen bereits während der Eingabe</li> <li>▶ MMI touch zur schnellen, intuitiven Bedienung – z. B. Zieleingabe per Handschrifterkennung sowie freies Bewegen und Zoomen in der Karte</li> </ul>				○	○	○	○	○

# Navigation, Medien und Soundsysteme

	Bestellschlüssel	EUR inkl. 19% MwSt. <sup>4</sup> EUR ohne MwSt. <sup>4</sup>	Q6 SUV/Q6 Sportback e-tron	Q6 SUV/Q6 Sportback e-tron performance	Q6 SUV/Q6 Sportback e-tron quattro	Q6 SUV/Q6 Sportback S line business e-tron	SQ6 SUV/SQ6 Sportback e-tron
<b>MMI experience mit Audi Soundsystem</b> (Fortsetzung) <ul style="list-style-type: none"> <li>▶ detaillierte Routeninformationen: Kartenvorschau, Wahl aus Alternativrouten, POIs, Spurempfehlungen, Autobahn- ausfahrten, Kreuzungsdetailkarten u. v. m.</li> <li>▶ Nutzung von Navigationsdaten für vorausschauendes und effizientes Fahren, z. B. Tempolimits und Steigungen</li> <li>▶ gesamtes Portfolio Audi connect Navigation &amp; Infotainment<sup>29</sup></li> </ul>							
<b>MMI experience plus mit Bang &amp; Olufsen Premium Soundsystem</b>  <p>So wird der Innenraum durch beeindruckenden Sound, stimmungsvolle Inszenierung und hilfreiche connect-Umfänge zu einem Ort des Wohlbefindens und der Produktivität.</p> <p>Im Paket sind folgende Umfänge enthalten:</p> <ul style="list-style-type: none"> <li>▶ Ambiente-Lichtpaket plus</li> <li>▶ USB-Schnittstellen mit erhöhter Ladeleistung</li> <li>▶ Bang &amp; Olufsen Premium Soundsystem mit 3D-Klang</li> <li>▶ In-Car Office<sup>30</sup></li> <li>▶ Erlebniswelt</li> </ul> <p>Das <b>Ambiente-Lichtpaket plus</b> taucht den Innenraum in ein stimmungsvolles, farbiges Licht. Die Eleganz des Designs wird durch die gezielte Beleuchtung von Konturen und Flächen betont. Die Farbwelt im Innenraum kann ganz nach individuellem Wunsch konfiguriert werden.</p> <p>Das Ambiente-Lichtpaket plus beinhaltet die Umfänge des serienmäßigen Ambiente-Lichtpakets:</p> <ul style="list-style-type: none"> <li>▶ Make-up-Spiegel auf Fahrer- und Beifahrerseite, beleuchtet</li> <li>▶ Einstiegsleuchten auf der Unterseite der Türen vorn</li> <li>▶ LED-Dachmodul vorn und hinten, inklusive Leseleuchten (weiß)</li> <li>▶ Fußraumbeleuchtung vorn (weiß)</li> <li>▶ Vorfeldbeleuchtung Heckklappe</li> <li>▶ Gepäckraumleuchte</li> <li>▶ Handschuhfachbeleuchtung (weiß)</li> </ul> <p>Zusätzlich beinhaltet das Ambiente-Lichtpaket plus:</p> <ul style="list-style-type: none"> <li>▶ Ambientebeleuchtung der Türflächen vorn und hinten (farbig)</li> <li>▶ Ambientebeleuchtung Audi virtual cockpit (farbig)</li> <li>▶ Konturbeleuchtung in den Türen (farbig)</li> <li>▶ Beleuchtung der Telefonablage mit induktiver Lade- funktion und Mobilfunk-Koppelantenne (farbig)</li> <li>▶ dynamisches Interaktionslicht (farbig)</li> </ul> <p>Es kann zwischen 30 verschiedenen Farben gewählt werden. Das dynamische Interaktionslicht ist eine Lichtleiste unterhalb der Windschutzscheibe, die den Innenraum in einem schönen Farbspektrum inszeniert und den Fahrer situationsgerecht unterstützen kann. Lichtanimationen signalisieren zum Beispiel den Ladezustand der Batterie während des Ladens oder dass der Blinker gesetzt wurde. Bei aktiviertem Themenwelt-Motiv passt das Ambiente-Lichtpaket plus die Farbstimmung automatisch an das aktivierte Themenwelt-Motiv an.</p>	PYH	2.060,- 1.731,09	●	●	●	●	●

		Bestellschlüssel	EUR inkl. 19% MwSt. <sup>4</sup> EUR ohne MwSt. <sup>4</sup>	Q6 SUV/Q6 Sportback e-tron	Q6 SUV/Q6 Sportback e-tron performance	Q6 SUV/Q6 Sportback e-tron quattro	Q6 SUV/Q6 Sportback S line business e-tron	SQ6 SUV/SQ6 Sportback e-tron
<p><b>MMI experience plus mit Bang &amp; Olufsen Premium Soundsystem</b> (Fortsetzung)</p> <p><b>USB-Schnittstellen mit erhöhter Ladeleistung</b> für ein schnelles Aufladen von externen Mobilgeräten inklusive Business-Laptops/-Tablets. Die Ausstattung besteht aus USB-C-Anschlüssen mit erhöhter Ladeleistung:</p> <ul style="list-style-type: none"> <li>▶ 2 x 100 Watt im Fond</li> <li>▶ 2 x 60 Watt in der 1. Sitzreihe</li> </ul> <p>Das <b>Bang &amp; Olufsen Premium Soundsystem mit 3D-Klang</b> besteht aus:</p> <ul style="list-style-type: none"> <li>▶ 16 Lautsprechern inklusive 3D-Klang-Hoch- und Mitteltönern, Centerspeaker und Subwoofer</li> <li>▶ 16-Kanal-Verstärker mit einer Gesamtleistung von 705 Watt</li> <li>▶ Hinterleuchtung des Bang &amp; Olufsen Logos in den Lautsprecherblenden vorn</li> <li>▶ geschwindigkeitsabhängiger Lautstärkeanpassung</li> <li>▶ kontinuierlicher Anpassung des Klangbilds an die Geräuschkulisse</li> </ul> <p>Der 3D-Klang überzeugt durch eine räumliche Klangwiedergabe für die Vordersitze. Dieses Soundfeature wird durch zusätzliche Lautsprecher in der A-Säule, durch die Mitteltöner und die Fraunhofer-Technologie Symphoria erzeugt. Der 3D-Klang kann mit sämtlichen Quellen wiedergegeben werden. So wird im Fahrzeug ein nahezu beispiellos authentisches Stereo- und 3D-Surround-Erlebnis erzeugt.</p> <p>Symphoria ergänzt diejenigen Dimensionen, die für ein natürliches Klangbild sowie einen ausgewogenen Raumklang unverzichtbar sind. Weite, Tiefe und Höhe bewirken ein bisher unbekanntes Gefühl von Räumlichkeit im Fahrzeug. Der Fahrzeuginnenraum wirkt akustisch größer und die Musik kann sich in ihrer ursprünglichsten Form entfalten.</p> <p>Folgende Functions on Demand-Funktionen<sup>31</sup> können nachträglich erworben werden:</p> <ul style="list-style-type: none"> <li>▶ Sound-Funktionspaket mit Bass-Intensivierung, Musik-Revitalisierung und automatischer Pegelanpassung</li> <li>▶ virtuelle Umgebungen</li> </ul> <p>Mit <b>In-Car Office</b><sup>30</sup> gestalten Sie Ihre wertvolle Zeit auch im Fahrzeug produktiv, z. B. dank Vorlesefunktion für E-Mails. Durch die direkte Anbindung des E-Mail-Accounts werden E-Mails und Kalendereinträge im MMI stetig aktualisiert.</p> <ul style="list-style-type: none"> <li>▶ E-Mails und Kalendereinträge vorlesen lassen</li> <li>▶ Antworten auf E-Mails mittels Spracheingabe</li> <li>▶ Erinnerungsfunktion für Telefonkonferenzen</li> <li>▶ automatische Einwahl in Telefonkonferenzen</li> <li>▶ Starten der Navigation zu Ortsangaben im Terminkalender</li> </ul>								

# Navigation, Medien und Soundsysteme

## MMI experience plus mit Bang & Olufsen Premium Soundsystem (Fortsetzung)

### Erlebnisswelt

Ob entspannend, ausgleichend oder anregend, Ihr Fahrzeug erzeugt die gewünschte Stimmung mithilfe von Innenlicht, Sound, Klimafunktionen und vielen weiteren Ausstattungen<sup>32</sup>.

Zur Auswahl stehen verschiedene Erlebnisswelten:

- ▶ Stimmungen wie entspannend, ausgleichend oder anregend
- ▶ Entertainment zur Unterstützung von Musik<sup>33</sup> oder Videowiedergabe<sup>34</sup> wie z. B. farbliche Anpassung des Ambientelichts an das Songcover
- ▶ Povernap<sup>35</sup> für kurze Erholungspausen von bis zu 30 Minuten

Möchten Sie beispielsweise eine anregende Stimmung, erscheinen u. a. im MMI touch-Display und MMI Beifahrerdisplay<sup>11</sup> animierte Grafiken, das Innenraumlicht wechselt auf stimulierende Farben, das Panorama-Schiebedach<sup>11</sup> lässt Licht herein und die Innenraumtemperatur wird leicht abgesenkt.

Das Highlight in der Kategorie „Stimmungen“ ist eine individuell erzeugte Musik-Klangwelt, die unter Einbeziehung von Geschwindigkeit sowie Beschleunigungs- und Bremsverhalten live generiert wird.

Hinweis: im Q6 e-tron nur in Verbindung mit Tech (PQA), Tech plus (PQB) oder Tech pro (PQC) bestellbar; im SQ6 e-tron nur mit Tech plus (PQB) oder Tech pro (PQC)

## MMI Beifahrerdisplay



Die 10,9-Zoll-Anzeigefläche bietet ein faszinierendes Infotainment-Erlebnis für den Beifahrer.

Dem Beifahrer wird durch das Touchdisplay der Zugriff auf Apps<sup>36</sup> aus dem Audi Application Store inklusive eines umfangreichen Entertainmentangebots, auf Medien sowie auf individuell einstellbare Stand-by-Designs ermöglicht. Der Fahrer kann bei der Suche nach Navigationszielen durch Routenadaption auf dem MMI Beifahrerdisplay unterstützt werden.

Durch die Kopplung eigener Kopfhörer per Bluetooth kann der Beifahrer Video-, Gaming- und Browser-Inhalte des MMI Beifahrerdisplays hören, während der Fahrer eine andere Audio-Quelle über das Soundsystem nutzen kann.

Durch den dynamischen Privacy-Modus wird die Sichtbarkeit des auf dem MMI Beifahrerdisplay angezeigten Inhalts während des Fahrens auf den Beifahrer begrenzt, sobald dies aus Sicherheitsgründen und zur Vermeidung von Ablenkungen des Fahrers erforderlich ist. Ist der Fahrer allein im Fahrzeug, wird für das MMI Beifahrerdisplay ein individuell einstellbares Stand-by-Design gezeigt.

Hinweis: nur in Verbindung mit Tech plus (PQB) oder Tech pro (PQC) erhältlich

Bestellschlüssel	EUR inkl. 19% MwSt. <sup>4</sup> EUR ohne MwSt. <sup>4</sup>	Q6 SUV/Q6 Sportback e-tron	Q6 SUV/Q6 Sportback e-tron performance	Q6 SUV/Q6 Sportback e-tron quattro	Q6 SUV/Q6 Sportback S line business e-tron	SQ6 SUV/ SQ6 Sportback e-tron
JH1	795,- 668,07	●	●	●	●	●

		Bestellschlüssel	EUR inkl. 19% MwSt. <sup>4</sup> EUR ohne MwSt. <sup>4</sup>	Q6 SUV/Q6 Sportback e-tron	Q6 SUV/Q6 Sportback e-tron performance	Q6 SUV/Q6 Sportback e-tron quattro	Q6 SUV/Q6 Sportback S line business e-tron	SQ6 SUV/ SQ6 Sportback e-tron
<b>Augmented-Reality-Head-up-Display<sup>28</sup></b>	<p>Das Augmented-Reality-Head-up-Display kann dazu beitragen, das schnelle und ablenkungsarme Erfassen der Informationen zu vereinfachen.</p> <p>Der Anzeigebereich wird im Vergleich zu einem konventionellen Head-up-Display durch ein vergrößertes Bild und größeren Bildabstand erweitert. Dadurch wird im direkten Sichtbereich des Fahrers ein virtuelles Bild mit räumlicher Wirkung dargestellt, in dem die Anzeigeinformationen optisch scheinbar mit der realen Umgebung verschmelzen.</p> <p>Das Augmented-Reality-Head-up-Display projiziert auf Wunsch die Geschwindigkeit und weitere fahrerrelevante Informationen aus Ausstattungen wie Assistenzsystemen<sup>5</sup> und Navigation sowie Warnhinweise auf die Windschutzscheibe.</p> <p>Die Anzeige ist höhenverstellbar und kann bezüglich der Anzeigeposition angepasst werden.</p> <p>Hinweis: im Q6 e-tron nur bestellbar in Verbindung mit Tech (PQA), Tech plus (PQB) oder Tech pro (PQC); im SQ6 e-tron nur mit Tech plus (PQB) oder Tech pro (PQC)</p>	KSS	<b>1.450,-</b> 1.218,49	●	●	●	●	●
<b>Audi connect Navigation &amp; Infotainment<sup>29</sup></b>	<p>Audi connect vernetzt Ihr Fahrzeug mit dem Internet und liefert so Echtzeitinformationen und Zugriff auf nützliche Online-Funktionen.</p> <p>Lassen Sie sich durch die innovativen Dienste Ihren Alltag erleichtern und bei der Fahrt- und Reiseplanung unterstützen.</p> <p>Ein vielseitiges Dienstportfolio kann Ihnen in komplexen Fahrsituationen helfen und für mehr Komfort und Sicherheit sorgen.</p> <p>Mit dem Audi assistant<sup>37</sup> wird die Interaktion mit dem Fahrzeug einfacher durch die Sprachbedienung für zahlreiche Fahrzeug- und Infotainment-Funktionen. Durch die Paketierung mit Audi connect bietet der Assistent außerdem den Zugang zu zahlreichen Online-Inhalten wie z. B. zum aktuellen Wetter oder zu den möglichen Navigationszielen<sup>38</sup>. Durch Aktivierung der „proaktiven Vorschläge und Routinen“ lernt der Audi assistant<sup>37</sup> die angemeldete Person kennen, um die Nutzung des Fahrzeugs noch einfacher und komfortabler zu machen.</p> <p>Audi connect Navigation &amp; Infotainment beinhaltet die folgenden Dienste:</p> <ul style="list-style-type: none"> <li>▶ Audi assistant<sup>37</sup></li> <li>▶ Kartenupdate online</li> <li>▶ myAudi Navigation<sup>12</sup></li> <li>▶ e-tron Routenplaner<sup>12</sup></li> <li>▶ Navigation mit Google<sup>39</sup> Satellitenkarte</li> <li>▶ Onlinesuche nach Navigationszielen</li> <li>▶ Online-Verkehrsinformationen plus</li> <li>▶ Online-Points-of-Interest</li> <li>▶ On-Street-Parking<sup>40, 41</sup></li> <li>▶ Gefahreninformationen</li> <li>▶ Hochdetaillierte 3D-Städte-Darstellung</li> <li>▶ Spurgenaue Navigation</li> <li>▶ Nutzer-Profile</li> <li>▶ Zugang Themenwelt</li> <li>▶ Ampelinformationen online<sup>42</sup></li> </ul> <p>Die Erbringung der Dienste erfolgt über eine fest im Fahrzeug verbaute SIM-Karte. Die Kosten für Datenverbindungen sind im Preis für die Dienste enthalten.</p>			○	○	○	○	○

# Navigation, Medien und Soundsysteme

## Digitaler Radioempfang<sup>43</sup>

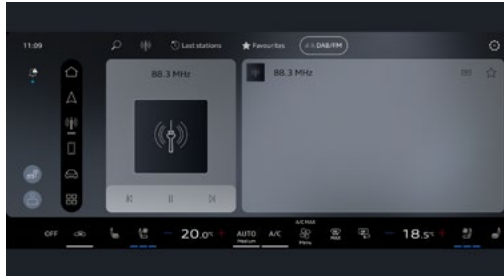

Zusätzlich zum analogen Senderangebot wird der Empfang von digital ausgestrahlten Radiosendern nach DAB-Standard, inklusive DAB+ und DMB Audio, angeboten.

Im MMI touch-Display werden programmbegleitende Informationen<sup>44</sup>, wie z. B. Interpret\_in oder Titel, sowie Zusatzinformationen in Form einer Slideshow (z. B. Cover oder Wetter) angezeigt.

## USB-Anschlüsse mit Ladefunktion in erster und zweiter Sitzreihe



Die Ausstattung besteht aus:

- ▶ 2 USB-C-Anschlüssen mit Ladefunktion im Fond
- ▶ 2 Schnittstellen in der 1. Sitzreihe

Einfache Verbindung mithilfe eines USB-Kabels mit einer Leistung von 15 Watt

## USB Type-C<sup>45</sup> Power Delivery Ladekabel



Mit dem USB Type-C<sup>45</sup> Power Delivery Ladekabel (beidseitig USB Type-C<sup>45</sup>-Anschlüsse) kann bei gleichzeitiger Verwendung mit dem USB Power-Ladegerät eine max. Ladeleistung von bis zu 100 Watt (Power Delivery) für das schnelle und komfortable Laden von Mobiltelefonen, Tablets oder mobilen Endgeräten mit USB Type-C<sup>45</sup>-Buchse im Fahrzeug abgerufen werden. Das Ladekabel ist ebenfalls geeignet für die Verwendung des Audi music interface, des Smartphone-Interface oder der USB-Ladefunktion, vorausgesetzt, das Fahrzeug ist mit diesen Funktionen ausgestattet.

Lieferumfang:

USB-Ladekabel mit USB Type-C<sup>45</sup>-Stecker für mobile Endgeräte mit USB Type-C<sup>45</sup>-Buchse, abgewinkelt

## FOD Funktionen online verfügbar

Bestellschlüssel	EUR inkl. 19% MwSt. <sup>4</sup> EUR ohne MwSt. <sup>4</sup>	Q6 SUV/Q6 Sportback e-tron	Q6 SUV/Q6 Sportback e-tron performance	Q6 SUV/Q6 Sportback e-tron quattro	Q6 SUV/Q6 Sportback S line business e-tron	SQ6 SUV/SQ6 Sportback e-tron
		○	○	○	○	○
		○	○	○	○	○
YJW	30,- 25,21	●	●	●	●	●
		○	○	○	○	○

	Bestellschlüssel	EUR inkl. 19% MwSt. <sup>4</sup> EUR ohne MwSt. <sup>4</sup>	Q6 SUV/Q6 Sportback e-tron	Q6 SUV/Q6 Sportback e-tron performance	Q6 SUV/Q6 Sportback e-tron quattro	Q6 SUV/Q6 Sportback S line business e-tron	SQ6 SUV/ SQ6 Sportback e-tron
<p><b>Audi Soundsystem</b></p>  <p>Das Audi Soundsystem besteht aus:</p> <ul style="list-style-type: none"> <li>▶ 10 Lautsprechern inklusive Centerspeaker und Subwoofer</li> <li>▶ 6-Kanal-Verstärker mit einer Gesamtleistung von 180 Watt</li> </ul> <p>Folgende Functions on Demand-Funktionen<sup>31</sup> können nachträglich erworben werden:</p> <ul style="list-style-type: none"> <li>▶ Sound-Funktionspaket mit Bass-Intensivierung, Musik-Revitalisierung und automatischer Pegelanpassung</li> <li>▶ virtueller Surround-Sound</li> </ul>			<input type="radio"/>	<input type="radio"/>	<input type="radio"/>	<input type="radio"/>	<input type="radio"/>
<p><b>Bang &amp; Olufsen Premium Soundsystem mit 3D-Klang und Kopfstützenlautsprechern</b></p>  <p>Das 3D-Sound-Erlebnis des Bang &amp; Olufsen Premium Soundsystem mit 3D-Klang wird durch die zusätzlichen Kopfstützenlautsprecher vorn auf ein neues Level gesteigert. Der 3D-Klang überzeugt durch eine räumliche Klangwiedergabe für die Vordersitze. Dieses Soundfeature wird durch zusätzliche Lautsprecher in der A-Säule, durch die Mitteltöner und die Fraunhofer-Technologie Symphoria erzeugt. Der 3D-Klang kann mit sämtlichen Quellen wiedergegeben werden. So wird im Fahrzeug ein nahezu beispiellos authentisches Stereo- und 3D-Surround-Erlebnis erzeugt.</p> <p>Das Bang &amp; Olufsen Premium Soundsystem mit 3D-Klang und Kopfstützenlautsprechern besteht aus:</p> <ul style="list-style-type: none"> <li>▶ 16 Lautsprechern inklusive 3D-Klang-Hoch- und Mitteltönern, Subwoofer und verbessertem Centerspeaker im Vergleich zum Bang &amp; Olufsen Premium Soundsystem mit 3D-Klang</li> <li>▶ 20-Kanal-Verstärker mit einer Gesamtleistung von 830 Watt</li> <li>▶ 4 Kopfstützenlautsprechern in den Vordersitzen für ein 3D-Erlebnis sowie Surround Sound, Navigationsansagen und Telefonie für den Fahrer</li> <li>▶ Hinterleuchtung des Bang &amp; Olufsen Logos in den Lautsprecherblenden vorn</li> <li>▶ geschwindigkeitsabhängiger Lautstärkeanpassung</li> <li>▶ kontinuierlicher Anpassung des Klangbilds an die Geräuschkulisse</li> </ul> <p>Symphoria ergänzt diejenigen Dimensionen, die für ein natürliches Klangbild sowie einen ausgewogenen Raumklang unverzichtbar sind. Weite, Tiefe und Höhe bewirken ein bisher unbekanntes Gefühl von Räumlichkeit im Fahrzeug. Der Fahrzeuginnenraum wirkt akustisch größer und die Musik kann sich in ihrer ursprünglichsten Form entfalten.</p>	8RT	390,- 327,73	<input checked="" type="radio"/>	<input checked="" type="radio"/>	<input checked="" type="radio"/>	<input checked="" type="radio"/>	<input checked="" type="radio"/>

# Navigation, Medien und Soundsysteme

Bestellschlüssel	EUR inkl. 19 % MwSt. <sup>4</sup>	EUR ohne MwSt. <sup>4</sup>	Q6 SUV/Q6 Sportback e-tron	Q6 SUV/Q6 Sportback e-tron performance	Q6 SUV/Q6 Sportback e-tron quattro	Q6 SUV/Q6 Sportback S line business e-tron	SQ6 SUV/SQ6 Sportback e-tron

## Bang & Olufsen Premium Soundsystem mit 3D-Klang und Kopfstützenlautsprechern (Fortsetzung)

Folgende Functions on Demand-Funktionen<sup>31</sup> können nachträglich erworben werden:

- ▶ Sound-Funktionspaket mit Bass-Intensivierung, Musik-Revitalisierung und automatischer Pegelanpassung
- ▶ virtuelle Umgebungen

Hinweis: In Verbindung mit Kopfstützenlautsprechern ist der Kopfstützenbezug perforiert. Im Q6 e-tron nur in Verbindung mit MMI experience plus mit Bang & Olufsen Premium Soundsystem (PYH), einem Interieurpaket und Tech (PQA), Tech plus (PQB) oder Tech pro (PQC), im SQ6 e-tron nur in Verbindung mit MMI experience plus mit Bang & Olufsen Premium Soundsystem (PYH) bestellbar

# Telefon und Kommunikation

		Bestellschlüssel	EUR inkl. 19% MwSt. <sup>4</sup> EUR ohne MwSt. <sup>4</sup>	Q6 SUV/Q6 Sportback e-tron	Q6 SUV/Q6 Sportback e-tron performance	Q6 SUV/Q6 Sportback e-tron quattro	Q6 SUV/Q6 Sportback S line business e-tron	SQ6 SUV/SQ6 Sportback e-tron
<p><b>Audi connect Notruf &amp; Service mit Audi connect Remote &amp; Control</b><sup>46</sup></p> <p><b>Audi connect Notruf &amp; Service</b></p> <p>Die Audi connect Notruf &amp; Service-Dienste sorgen für ein sicheres Gefühl auf jeder Fahrt – egal, was passiert und wohin der Weg führt. So wird z. B. im Falle eines schweren Unfalls ein automatischer Notruf an die Audi Notrufzentrale geleitet. Mithilfe der automatisch übermittelten Fahrzeuginformationen kann schnellstmöglich Hilfe organisiert werden.</p> <p>Sollte es zu einer Panne oder einem leichten Unfall kommen, steht mit dem Online-Pannruf und dem Audi Schadenservice unmittelbar Hilfe bereit. Mit dem Dienst Prädiktive Wartungserinnerung<sup>5, 9, 47, 48, 49</sup> wird der Zustand ausgewählter Verschleißteile des Fahrzeugs auf Basis von Zeit, Laufleistung und Sensordaten überwacht. Somit kann frühzeitig ein Wartungs- und Servicebedarf erkannt werden. Zusätzlich können mit dem Dienst Fahrzeug-Ferndiagnose<sup>5, 9, 47, 49</sup> eine ortsunabhängige Fehleranalyse durchgeführt und Handlungsempfehlungen abgeleitet werden.</p> <p>Mit dem Dienst Fahrzeug-Fernreparatur<sup>9, 47, 49, 50</sup> können softwarebasierte Fehlfunktionen ortsunabhängig behoben und Lösungen direkt angeboten werden.</p> <p>Außerdem zeigt Ihnen Online-Car-Care<sup>9, 47, 49, 51</sup> Servicehinweise, prädiktive Meldungen und Feldmaßnahmen (Servicemaßnahmen oder Rückrufe) an.</p> <p>Das Paket beinhaltet folgende Dienste:</p> <ul style="list-style-type: none"> <li>▶ Gesetzlicher Notruf</li> <li>▶ Audi connect Notruf<sup>52</sup></li> <li>▶ Audi Schadenservice</li> <li>▶ Online-Pannruf</li> <li>▶ Prädiktive Wartungserinnerung<sup>5, 9, 47, 48, 49</sup></li> <li>▶ Fahrzeug-Ferndiagnose<sup>5, 9, 47, 49</sup></li> <li>▶ Fahrzeug-Fernreparatur<sup>9, 47, 49, 50</sup></li> <li>▶ Online-Car-Care<sup>9, 47, 49, 51</sup></li> </ul> <p><b>Audi connect Remote &amp; Control</b></p> <p>Die Dienste von Audi connect Remote &amp; Control vernetzen das Fahrzeug mit dem Smartphone. Mit der myAudi App<sup>9, 12</sup> kann aus der Ferne auf das Fahrzeug zugegriffen, die letzte Parkposition und der aktuelle Fahrzeugstatus eingesehen werden. Dazu gehören unter anderem die aktuelle elektrische Reichweite, der aktuelle Ladezustand, der aktuelle Kilometerstand, die nächste fällige Inspektion sowie die Information, ob Türen und Fenster verschlossen sind. Bei Bedarf kann das Fahrzeug aus der Ferne ver- und entriegelt werden. Für den höchsten Komfort können zusätzlich die Standklimatisierung sowie der Ladevorgang sofort gestartet oder auch programmiert werden. Bestimmte optional gegen Aufpreis erhältliche Sonderausstattungen können zusätzlich von der Online-Anbindung profitieren. So kann beispielsweise eine Benachrichtigung beim Auslösen der Diebstahlwarnanlage an das Smartphone gesendet werden.</p> <p>Das Paket beinhaltet folgende Dienste:</p> <ul style="list-style-type: none"> <li>▶ Fahrzeugstatus</li> <li>▶ Fahrdaten</li> <li>▶ Remote Ver- und Entriegeln<sup>53</sup></li> <li>▶ Parkposition</li> <li>▶ Remote Klimatisieren</li> <li>▶ Remote Laden</li> <li>▶ Benachrichtigung Diebstahlwarnanlage<sup>54</sup></li> </ul>				○	○	○	○	○



# Telefon und Kommunikation

		Bestellschlüssel	EUR inkl. 19 % MwSt. <sup>4</sup> EUR ohne MwSt. <sup>4</sup>	Q6 SUV/Q6 Sportback e-tron	Q6 SUV/Q6 Sportback e-tron performance	Q6 SUV/Q6 Sportback e-tron quattro	Q6 SUV/Q6 Sportback S line business e-tron	SQ6 SUV/ SQ6 Sportback e-tron
<p><b>Audi Application Store und Smartphone-Interface</b></p> <p>Das Smartphone-Interface verbindet das Smartphone über Apple CarPlay<sup>®55</sup> oder Android Auto<sup>™55</sup> mit dem Fahrzeug und bringt Smartphone-Inhalte nahtlos direkt aufs MMI touch-Display. Navigation, Telefonie, Musik und ausgewählte Apps von Drittanbietern<sup>56</sup> lassen sich bequem über das MMI touch-Display sowie per Sprachsteuerung bedienen. Die Verbindung kann entweder über ein geeignetes USB-Kabel oder kabellos hergestellt werden.<sup>57</sup></p> <p>Der Audi Application Store im MMI des Fahrzeugs ermöglicht den Zugang zu einer großen und stetig wachsenden Auswahl beliebter Apps, z. B. aus den Kategorien Nachrichten und Podcasts, Sport und Spiele oder Video und Entertainment. Ohne die Verwendung eines Smartphones können diverse Apps direkt ins MMI des Fahrzeugs geladen und im Rahmen der rechtlichen Vorgaben genutzt werden. Über verfügbare Updates für die geladenen Apps werden Sie informiert. Diese können direkt im Fahrzeug heruntergeladen werden.</p> <p>Verbinden Sie bis zu zwei Gamecontroller<sup>58</sup> via Bluetooth mit dem Audi MMI und spielen Sie allein oder gemeinsam mit einem Freund Spiele des Audi Application Stores. Auf dem MMI kann nur während des Parkens gespielt werden, auf dem MMI-Beifahrerdisplay<sup>59</sup> können Mitreisende auch während der Fahrt spielen.</p> <p>Die Ausstattung beinhaltet zudem eine App zur Nutzung von Amazon Alexa<sup>60</sup> im Fahrzeug und bietet damit Zugriff auf Ihre mit Alexa verbundenen Smarthome-Geräte sowie Unterhaltung, Nachrichten, Sportergebnisse und vieles mehr.</p> <p>Für die Nutzung der Apps und von Amazon Alexa<sup>60</sup> werden ein myAudi<sup>9, 12</sup> Account und eine Datenverbindung benötigt.</p> <p>Mit der Ausstattung besteht ebenfalls die Möglichkeit, monatlich ein kostenloses Datenpaket für drei Jahre ab Neufahrzeugauslieferung des Fahrzeugs zu buchen<sup>61</sup>. Dieses kann anschließend bei Bedarf verlängert werden. Zusätzliche Datenpakete können jederzeit kostenpflichtig hinzugebucht werden.</p> <p>Über dieses Datenvolumen und einen integrierten WLAN-Hotspot ist es außerdem möglich, bis zu acht mobile Endgeräte wie Smartphones und Tablets mit dem WLAN des Fahrzeugs zu verbinden und das gebuchte Datenvolumen zu nutzen.</p> <p>Alternativ können Sie die Datenverbindung auch mittels eines mobilen Hotspots über Ihr Smartphone herstellen, wobei abhängig von Ihrem Mobilfunkvertrag zusätzliche Kosten anfallen können.</p>				○	○	○	○	○

		Bestellschlüssel	EUR inkl. 19% MwSt. <sup>4</sup>	EUR ohne MwSt. <sup>4</sup>	Q6 SUV/Q6 Sportback e-tron	Q6 SUV/Q6 Sportback e-tron performance	Q6 SUV/Q6 Sportback e-tron quattro	Q6 SUV/Q6 Sportback S line business e-tron	SQ6 SUV/SQ6 Sportback e-tron
<p><b>Telefonablage mit induktiver Ladefunktion<sup>62</sup></b></p>  <p>Das Smartphone kann mittels Bluetooth mit dem Fahrzeug verbunden werden, um Telefonate zu führen oder Musik über das Fahrzeug abzuspielen. Kompatible Smartphones können kabellos im Fahrzeug geladen werden.</p> <p>Es können zwei Mobiltelefone gleichzeitig verbunden werden. Die im zuerst verbundenen Mobiltelefon hinterlegten Kontaktdaten werden im MMI angezeigt. Beide Mobiltelefone können zum Freisprechen genutzt werden. Je nach Smartphone-Modell können auch E-Mails und SMS mittels Bluetooth im MMI angezeigt werden.</p> <p>Die Telefonablage mit induktiver Ladefunktion bietet:</p> <ul style="list-style-type: none"> <li>▶ universelle Bluetooth-Schnittstelle</li> <li>▶ komfortable, integrierte Freisprecheinrichtung</li> <li>▶ Telefonablagefläche vorn mit den Abmessungen 171 x 88 mm</li> <li>▶ Ladestatusanzeige im MMI touch-Display</li> <li>▶ Lademöglichkeit mit bis zu 15 Watt über USB-Anschluss oder per Wireless Charging (Qi-Standard) inklusive aktiver Kühlung der Ablagefläche</li> <li>▶ Unterstützung von Apple Fast Charging und Samsung Fast Charging</li> </ul>					○	○	○	–	○
<p><b>Telefonablage mit induktiver Ladefunktion und Mobilfunk-Koppelantenne<sup>9, 62</sup></b></p> <p>Das Smartphone kann mittels Bluetooth mit dem Fahrzeug verbunden werden, um Telefonate zu führen oder Musik über das Fahrzeug abzuspielen. Kompatible Smartphones können kabellos im Fahrzeug geladen werden. Dank LTE-Unterstützung mit 5G-Technologie wird das Mobilfunksignal verstärkt und somit eine sehr gute Sprach- und Empfangsqualität ermöglicht.</p> <p>Es können zwei Mobiltelefone gleichzeitig verbunden werden. Die im zuerst verbundenen Mobiltelefon hinterlegten Kontaktdaten werden im MMI angezeigt. Beide Mobiltelefone können zum Freisprechen genutzt werden. Je nach Smartphone-Modell können auch E-Mails und SMS mittels Bluetooth im MMI angezeigt werden.</p> <p>Die Ausstattung bietet:</p> <ul style="list-style-type: none"> <li>▶ universelle Bluetooth-Schnittstelle</li> <li>▶ komfortable, integrierte Freisprecheinrichtung</li> <li>▶ Telefonablagefläche vorn mit den Abmessungen 171 x 88 mm</li> <li>▶ Ladestatusanzeige im MMI touch-Display</li> <li>▶ Lademöglichkeit mit bis zu 15 Watt über USB-Anschluss oder per Wireless Charging (Qi-Standard) inklusive aktiver Kühlung der Ablagefläche</li> <li>▶ Unterstützung von Apple Fast Charging und Samsung Fast Charging</li> <li>▶ Koppelantenne zur Verbindung des Mobiltelefons mit der Außenantenne für verbesserte Empfangsqualität</li> <li>▶ LTE-Signalverstärker mit 5G-Technologie für verlustarme Übertragung zwischen Außenantenne und Telefonablage</li> </ul>	9ZE	300,- 252,10	●	●	●	○	●		

# Assistenzsysteme



		Bestellschlüssel	EUR inkl. 19% MwSt. <sup>4</sup>	EUR ohne MwSt. <sup>4</sup>	Q6 SUV/Q6 Sportback e-tron	Q6 SUV/Q6 Sportback e-tron performance	Q6 SUV/Q6 Sportback e-tron quattro	Q6 SUV/Q6 Sportback S line business e-tron	SQ6 SUV/SQ6 Sportback e-tron
<b>Kamerabasierte Verkehrszeichenerkennung<sup>5</sup></b>		<p>Standortbezogene Information und automatische Anzeige von Verkehrszeichen wie Überholverbote und Geschwindigkeitsbegrenzungen inklusive situations- und tageszeitabhängiger Geschwindigkeitsgebote im Audi virtual cockpit plus.</p> <p>Die kamerabasierte Verkehrszeichenerkennung beinhaltet:</p> <ul style="list-style-type: none"> <li>▶ Erkennung und Anzeige von Geschwindigkeitsbegrenzungen inklusive temporärer Geschwindigkeitsgebote sowie Überholverbote</li> <li>▶ Erkennung von Beginn und Ende von Autobahnen, Kraftfahrstraßen, Ortschaften sowie von verkehrsberuhigten Bereichen und Anzeige des dazugehörigen Geschwindigkeitslimits<sup>63</sup></li> <li>▶ situationsabhängige Anzeige und Bewertung bei Nässe, bei tageszeitabhängigen Geschwindigkeitsbegrenzungen und im Anhängerbetrieb<sup>64</sup></li> </ul> <p>Eine optische und akustische Warnung kann beim Überschreiten der Geschwindigkeitsbegrenzung eingeschaltet werden.</p> <p>Die kamerabasierte Verkehrszeichenerkennung hat einen rein informativen Charakter.</p>			○	○	○	○	○
<b>Verkehrszeichenbasierter Geschwindigkeitsbegrenzer<sup>5, 9</sup></b>		<p>Bei aktiviertem verkehrszeichenbasiertem Geschwindigkeitsbegrenzer kann mit dem Fahrpedal wie gewohnt die Geschwindigkeit geregelt werden. Diese ist jedoch auf die vom System erkannte, automatisch eingestellte Geschwindigkeit begrenzt.</p> <p>Die eingestellten Geschwindigkeiten basieren dabei auf Tempolimits aus den hinterlegten Kartendaten und aus der kamerabasierten Verkehrszeichenerkennung<sup>11</sup>. Die aktuell gesetzte Geschwindigkeitsbegrenzung und – sobald verfügbar – die vorausliegende Geschwindigkeitsbegrenzung werden angezeigt.</p> <p>Die automatisch eingestellten Geschwindigkeitswerte können auch manuell geändert und die Übernahme kommender Geschwindigkeitsbegrenzungen kann unterbunden werden. Die Bedienung erfolgt über einen separaten Lenkstockhebel. Per Kick-down kann der Geschwindigkeitsbegrenzer-Betrieb temporär deaktiviert bzw. überstimmt werden.</p>			○	○	○	○	○
<b>Adaptiver Geschwindigkeitsassistent<sup>5, 63</sup></b>		<p>Der adaptive Geschwindigkeitsassistent unterstützt, indem er die eingestellte Geschwindigkeit und den Abstand zum vorausfahrenden Fahrzeug im Regelbereich weitestgehend konstant hält.</p> <p>Wird ein vorausfahrendes Fahrzeug erkannt, kann das System das Fahrzeug innerhalb der Systemgrenzen abbremsen bzw. beschleunigen. Auch im Stop-and-go-Verkehr und in Stausituationen bremst das System bis zum Stillstand ab und kann wieder automatisch anfahren.</p>			○	○	○	○	○

● = als Sonderausstattung lieferbar ○ = Serienausstattung ● = Serien-/Sonderausstattung modellabhängig – = kein Angebot. Erläuterungen zu den Fußnoten finden Sie ab Seite 162.

# Assistenzsysteme

		Bestellschlüssel	EUR inkl. 19 % MwSt. <sup>4</sup>	EUR ohne MwSt. <sup>4</sup>	Q6 SUV/Q6 Sportback e-tron	Q6 SUV/Q6 Sportback e-tron performance	Q6 SUV/Q6 Sportback e-tron quattro	Q6 SUV/Q6 Sportback S line business e-tron	SQ6 SUV/SQ6 Sportback e-tron
<p><b>Adaptiver Fahrassistent plus<sup>5, 65</sup></b></p> <p>Der adaptive Fahrassistent plus unterstützt beim Beschleunigen, Bremsen, Halten von Geschwindigkeit und eingestelltem Abstand sowie bei der Spurführung. Dadurch kann der Fahrkomfort speziell auf Langstrecken gesteigert werden. Auf Autobahnstrecken assistiert das System bei der Durchführung von fahrerinitiierten Spurwechseln.</p> <p>Das System nutzt verschiedene Sensoren, um das Fahrzeugumfeld permanent zu überwachen. Zu diesen gehören der in der Fahrzeugfront verbaute Radarsensor, die Frontkamera sowie die Ultraschallsensoren. Zudem werden je nach Region hochauflösende Kartendaten und in der Cloud berechnete Schwarmdaten anderer Fahrzeuge zur Verbesserung des Fahrverhaltens verwendet.</p> <p>Durch unterstützende Lenkeingriffe hilft das System dabei, das Fahrzeug in der Spurmitte zu führen. Zudem wird die Geschwindigkeit in Kurven, an Kreuzungen und in Kreisverkehren sowie Auf- und Abfahrten von Autobahnen angepasst und der Abstand zu vorausfahrenden und einsicherenden Fahrzeugen geregelt. Ergänzend zum adaptiven Geschwindigkeitsassistenten passt der adaptive Fahrassistent plus die Fahrzeuggeschwindigkeit vorausschauend an Tempolimits an.</p> <p>An Stoppschildern oder in Vorfahrt gewährenden Situationen wird die Geschwindigkeit reduziert. Dem Fahrer wird dadurch ein komfortables Übernehmen der Situation ermöglicht. Im Stop-and-go-Verkehr kann das System bis zum Stillstand bremsen und je nach Dauer der Standzeit automatisiert wieder anfahren.</p> <p>Auf Autobahnstrecken kann das System bei der Durchführung von fahrerinitiierten Spurwechseln assistieren, sofern die Umfeldbedingungen es zulassen. Durch die Vielzahl der einbezogenen Parameter ermöglicht der adaptive Fahrassistent plus ein komfortables Fahrerlebnis im gesamten Geschwindigkeitsbereich und in Stausituationen.</p> <p>Hinweis: Paketinhalt von Tech plus (PQB) und Tech pro (PQC)</p>					●	●	●	○	●
<p><b>Spurverlassenswarnung<sup>5, 9</sup></b></p>  <p>hilft innerhalb der Systemgrenzen, ein unbeabsichtigtes Verlassen der Fahrspur zu vermeiden</p> <p>Ist das System aktiviert und funktionsbereit und wurde kein Blinker gesetzt, hilft die Spurverlassenswarnung durch korrigierende Lenkeingriffe, ein Überfahren von erkannten Fahrbahnbegrenzungslinien zu vermeiden. Eine zusätzliche Lenkradvibration kann auf Fahrerwunsch eingestellt werden. Das System hat einen Funktionsbereich ab ca. 65 km/h.</p> <p>In Kombination mit der Spurwechselwarnung werden auch überholende Fahrzeuge in die Funktion eingebunden und ein Verlassen der Fahrspur wird verhindert, wenn die Nebenspur belegt ist, auch wenn der Blinker gesetzt wurde.</p> <p>Bei erkanntem Gegenverkehr wird der Eingriff früher begonnen und stärker ausgeführt.</p> <p>Das System wird aktiviert, sobald das Fahrzeug gestartet wird. Es kann zusätzlich über das MMI touch-Display manuell ein- und ausgeschaltet werden.</p>				○	○	○	-	○	

Bestellschlüssel	EUR inkl. 19% MwSt. <sup>4</sup> EUR ohne MwSt. <sup>4</sup>	Q6 SUV/Q6 Sportback e-tron	Q6 SUV/Q6 Sportback e-tron performance	Q6 SUV/Q6 Sportback e-tron quattro	Q6 SUV/Q6 Sportback S line business e-tron	SQ6 SUV/ SQ6 Sportback e-tron
------------------	-----------------------------------------------------------------------	----------------------------	----------------------------------------	------------------------------------	--------------------------------------------	----------------------------------

#### Spurverlassenswarnung mit Notfallassistent<sup>5, 65</sup>



Die Spurverlassenswarnung hilft innerhalb der Systemgrenzen, ein unbeabsichtigtes Verlassen der Fahrspur zu vermeiden. Der Notfallassistent kann das Fahrzeug innerhalb der Systemgrenzen zum Stillstand bringen.

Ist das System aktiviert und funktionsbereit und wurde kein Blinker gesetzt, hilft die Spurverlassenswarnung durch korrigierende Lenkeingriffe, ein Überfahren von erkannten Fahrbahnbegrenzungslinien zu vermeiden. Eine zusätzliche Lenkrad-vibration kann auf Fahrerwunsch eingestellt werden. Das System hat einen Funktionsbereich ab ca. 65 km/h.

In Kombination mit der Spurwechselwarnung werden auch überholende Fahrzeuge in die Funktion eingebunden und ein Verlassen der Fahrspur verhindert, wenn die Nebenspur belegt ist, auch wenn der Blinker gesetzt wurde.

Das System wird aktiviert, sobald das Fahrzeug gestartet wird. Es kann zusätzlich über das MMI touch-Display manuell ein- und ausgeschaltet werden.

Bei erkanntem Gegenverkehr wird der Eingriff früher begonnen und stärker ausgeführt.

Der Notfallassistent erkennt innerhalb der Systemgrenzen, wenn der Fahrer inaktiv ist. In solchen Fällen warnt er optisch, akustisch und haptisch. Erfolgt keine Reaktion, übernimmt das System die Führung des Fahrzeugs und bringt es in der eigenen Fahrspur zum Stillstand. Dabei werden Insassenschutzmaßnahmen wie die Straffung der Sicherheitsgurte und die Einleitung des Schließvorgangs der Fenster sowie des Panorama-Schiebedachs<sup>11</sup> (falls vorhanden) aktiviert und das Fahrzeug wird auf eine Rettung der im Fahrzeug sitzenden Personen vorbereitet. Falls vorhanden, wird ein automatischer Notruf ab-gesetzt.<sup>46</sup>

Hinweis: Paketinhalt von Tech plus (PQB) und Tech pro (PQC)

		●	●	●	○	●
--	--	---	---	---	---	---

# Assistenzsysteme

## Spurwechsel- und Ausstiegswarnung, Querverkehrsassistent hinten und Abbiegeassistent hinten<sup>5,9</sup>



Unterstützt den Fahrer dabei, den toten Winkel und das Verkehrsgeschehen hinter dem Fahrzeug zu überwachen. Zudem wird vor möglichen Kollisionen beim Aussteigen, Rückwärtsausparken und Abbiegen gewarnt.

Diese Ausstattung umfasst:

- ▶ Spurwechselwarnung
- ▶ Ausstiegswarnung
- ▶ Querverkehrsassistenten hinten
- ▶ Abbiegeassistenten hinten

**Überblick beim Spurwechsel.** Das System überwacht mithilfe der Radarsensoren das Verkehrsgeschehen hinter und neben dem Fahrzeug. Es warnt vor näher kommenden oder „mitschwimmenden“ Fahrzeugen im Erfassungsbereich. In einer für einen Spurwechsel vom System als kritisch eingestuften Situation erfolgt die Warnung durch Anzeigen am jeweiligen Außenspiegel sowie durch eine Anzeige im Audi virtual cockpit plus. Wird der Spurwechsel dennoch durchgeführt und droht eine Kollision, wird der Fahrer erneut optisch und auch akustisch gewarnt.

**Rücksicht beim Aussteigen.** Die Ausstiegswarnung warnt beim Türöffnen im Fahrzeugstillstand vor einer möglichen Kollision mit erkanntem, von hinten herannahendem Verkehr. Das System überwacht mithilfe der Radarsensoren das rückwärtige und seitliche Fahrzeugumfeld. Erkennt werden von hinten herannahende, bewegte Objekte wie z. B. Autos oder Radfahrer. Wenn der Türöffnungshebel gezogen wird und ein als kritisch eingestuftes Verkehrsteilnehmer herannaht, leuchten die Warnleiste in der Tür und die LED-Anzeige am Außenspiegel auf der betroffenen Seite auf. Gleichzeitig wird die Türöffnung kurz verzögert und ein akustisches Warnsignal ertönt.

**Querverkehr erkennen.** Der Querverkehrsassistent hinten kann beim Rückwärtsfahren vor einer möglichen Kollision mit herannahendem Querverkehr warnen. Das System überwacht mithilfe der Radarsensoren beim Ausparken das rückwärtige und seitliche Fahrzeugumfeld. Erkennt werden herannahende, bewegte Objekte wie z. B. Autos oder Radfahrer. Das System warnt den Fahrer optisch in der Parkansicht im MMI touch-Display und kann bei der Rückwärtsfahrt ebenfalls akustisch warnen und in als besonders kritisch erkannten Situationen zusätzlich einen Bremsengriff durchführen.

**Unterstützung beim Abbiegen.** Der Abbiegeassistent hinten überwacht den toten Winkel und das Verkehrsgeschehen auf den Nachbarspuren hinter dem Fahrzeug und unterstützt beim Abbiegen. Wenn das System ein näher kommendes Objekt erkennt und als kritisch einstuft, leuchtet die Anzeige am Außenspiegel der jeweiligen Fahrzeugseite auf. Sobald der Blinker gesetzt ist, warnt das System vor kritisch eingestuften Objekten mit steigender Kollisionsgefahr, indem die Anzeige am jeweiligen Außenspiegel hell blinkt. Im Falle einer drohenden Kollision erfolgt situativ und geschwindigkeitsabhängig in der ersten Stufe ein Warnton, in der zweiten Stufe wird durch einen Bremsruck gewarnt und in der dritten Stufe erfolgt eine Bremsung bis zum Stillstand.

Bestellschlüssel	EUR inkl. 19 % MwSt. <sup>4</sup>	EUR ohne MwSt. <sup>4</sup>	Q6 SUV/Q6 Sportback e-tron	Q6 SUV/Q6 Sportback e-tron performance	Q6 SUV/Q6 Sportback e-tron quattro	Q6 SUV/Q6 Sportback S line business e-tron	SQ6 SUV/SQ6 Sportback e-tron
			○	○	○	○	○

Bestellschlüssel	EUR inkl. 19% MwSt. <sup>4</sup> EUR ohne MwSt. <sup>4</sup>	Q6 SUV/Q6 Sportback e-tron	Q6 SUV/Q6 Sportback e-tron performance	Q6 SUV/Q6 Sportback e-tron quattro	Q6 SUV/Q6 Sportback S line business e-tron	SQ6 SUV/ SQ6 Sportback e-tron
------------------	-----------------------------------------------------------------------	----------------------------	----------------------------------------	------------------------------------	--------------------------------------------	----------------------------------

#### Ausweichassistent und Abbiegeassistent<sup>5</sup>

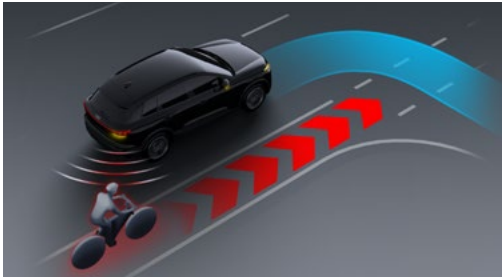

Der Ausweichassistent und Abbiegeassistent sind Bestandteil des aktiven Frontassistenten.

Der Ausweichassistent kann in einer als kritisch erkannten Ausweichsituation dabei helfen, das Fahrzeug um einen Verkehrsteilnehmer herum zu lenken. Weicht der Fahrer nach einer Warnung aktiv aus, unterstützt ihn der Ausweichassistent durch gezieltes Abbremsen der Räder und Aufbringen eines geringen Lenkmoments bei der Korrektur des Lenkeinschlags. Wenn der Fahrer nicht lenkt, kann der Ausweichassistent in einer als kritisch erkannten Situation in der eigenen Fahrspur automatisch ausweichen.

Der Abbiegeassistent kann durch einen Bremsenriff dafür sorgen, dass das Fahrzeug, je nach Geschwindigkeitsbereich und Fahrsituation, beim Abbiegen nicht mit einem entgegenkommenden Verkehrsteilnehmer, wie z. B. Fahrzeugen, Motorradfahrern, Fahrradfahrern oder Fußgängern, kollidiert.

<input type="radio"/>	<input type="radio"/>	<input type="radio"/>	<input type="radio"/>	<input type="radio"/>	<input type="radio"/>
-----------------------	-----------------------	-----------------------	-----------------------	-----------------------	-----------------------

#### Querverkehrassistent vorn<sup>5</sup>

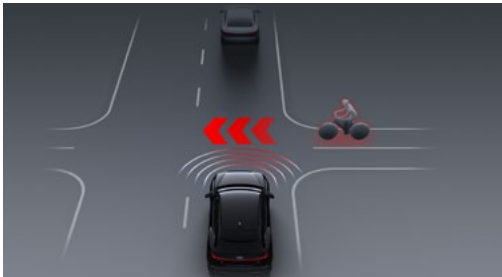

Der Querverkehrassistent vorn ist Bestandteil des aktiven Frontassistenten und überwacht mithilfe der in der Fahrzeugfront verbauten Radarsensoren das vordere und seitliche Fahrzeugumfeld im Bereich von Kreuzungen und Ausfahrten.

Innerhalb der Systemgrenzen werden herannahende, sich bewegende Objekte wie z. B. Autos erkannt.

In als kritisch erkannten Situationen kann das System durch einen automatischen Bremsenriff unterstützen.

Die Anzeige erfolgt im Audi virtual cockpit plus und bei aktivierter Einparkhilfe im MMI touch-Display. In Verbindung mit dem Augmented-Reality-Head-up-Display<sup>11, 28</sup> wird eine Warnung vor kritischen Situationen auch dort eingeblendet.

<input type="radio"/>	<input type="radio"/>	<input type="radio"/>	<input type="radio"/>	<input type="radio"/>	<input type="radio"/>
-----------------------	-----------------------	-----------------------	-----------------------	-----------------------	-----------------------

#### Aufmerksamkeits- und Müdigkeitserkennung mit Fahrerbeobachtung<sup>5</sup>



Das System warnt den Fahrer optisch und akustisch bei erkannten Aufmerksamkeitsverlusten, die beispielsweise durch Ablenkung oder Müdigkeit hervorgerufen werden.

Mithilfe von Sensoren wird innerhalb der Systemgrenzen zum Beispiel das Fahr- und Lenkverhalten überwacht und damit ein Müdigkeitslevel ermittelt. Zur besseren Einschätzung kommt zusätzlich eine Fahrerbeobachtungskamera zum Einsatz. In verschiedenen Stufen warnt das System anschließend im Audi virtual cockpit plus visuell durch ein farbig hervorgehobenes Pop-up, welches zur Pause auffordert, und durch eine akustische Meldung.



<input type="radio"/>	<input type="radio"/>	<input type="radio"/>	<input type="radio"/>	<input type="radio"/>	<input type="radio"/>
-----------------------	-----------------------	-----------------------	-----------------------	-----------------------	-----------------------

# Assistenzsysteme

	Bestellschlüssel	EUR inkl. 19 % MwSt. <sup>4</sup>	EUR ohne MwSt. <sup>4</sup>	Q6 SUV/Q6 Sportback e-tron	Q6 SUV/Q6 Sportback e-tron performance	Q6 SUV/Q6 Sportback e-tron quattro	Q6 SUV/Q6 Sportback S line business e-tron	SQ6 SUV/SQ6 Sportback e-tron
<p><b>Notbremsassistent vorn<sup>5</sup></b></p>  <p>Der Notbremsassistent vorn ist Bestandteil des aktiven Frontassistenten und erfasst den Bereich vor dem Fahrzeug und kann situations- und geschwindigkeitsabhängig vor drohenden Kollisionen warnen sowie entsprechende Bremsungen einleiten.</p> <p>Wird eine drohende Frontkollision ermittelt, warnt das System in einem mehrstufigen Konzept optisch, akustisch und haptisch. Um die Geschwindigkeit zu reduzieren bzw. eine Kollision unter Umständen zu vermeiden, kann eine Bremskraftunterstützung oder eine Vollverzögerung eingeleitet werden.</p>				○	○	○	○	○
<p><b>Notbremsassistent vorn und hinten<sup>5</sup></b></p> <p>Der Notbremsassistent vorn ist Bestandteil des aktiven Frontassistenten und erfasst den Bereich vor dem Fahrzeug und kann situations- und geschwindigkeitsabhängig vor drohenden Kollisionen warnen sowie entsprechende Bremsungen einleiten. Wird eine drohende Frontkollision ermittelt, warnt das System in einem mehrstufigen Konzept optisch, akustisch und haptisch. Um die Geschwindigkeit zu reduzieren bzw. eine Kollision unter Umständen zu vermeiden, kann eine Bremskraftunterstützung oder eine Vollverzögerung eingeleitet werden.</p> <p>Der Notbremsassistent hinten unterstützt den Fahrer bei drohenden Heckkollisionen mit Fußgängern mit einer automatischen Notbremsung.</p> <p>Hinweis: Paketinhalt von Tech pro (PQC)</p>				●	●	●	●	●
<p><b>Halteassistent<sup>5</sup></b></p> <p>Der Halteassistent hält das Fahrzeug nach dem Anhalten an im Straßenverkehr üblichen Steigungen und in Gefällen zeitlich unbegrenzt. Nachdem die Aktivierung erfolgt ist, wird die Bremse bei stehendem Fahrzeug so lange gehalten, bis das Fahrpedal zum Anfahren wieder betätigt wird.</p>				○	○	○	○	○
<p><b>Rückfahrkamera<sup>5</sup></b></p> <p>Die Rückfahrkamera stellt im MMI-Display den Erfassungsbereich hinter dem Fahrzeug dar. Im MMI touch-Display kann das Sichtfeld der Kamera um eine Panoramansicht erweitert oder in den Anhängermodus<sup>64</sup> gewechselt werden.</p> <p>Zur besseren Orientierung und Einschätzung der Situation werden abhängig von der gewählten Ansichtsoption Hilfslinien und -flächen eingeblendet. Das Ankuppeln eines Anhängers<sup>64</sup> wird erleichtert, da sowohl Kupplung als auch Deichsel im Bild sichtbar sind.</p>				○	○	○	-	-

		Bestellschlüssel	EUR inkl. 19% MwSt. <sup>4</sup> EUR ohne MwSt. <sup>4</sup>	Q6 SUV/Q6 Sportback e-tron	Q6 SUV/Q6 Sportback e-tron performance	Q6 SUV/Q6 Sportback e-tron quattro	Q6 SUV/Q6 Sportback S line business e-tron	SQ6 SUV/ SQ6 Sportback e-tron
<p><b>Umgebungskameras<sup>5</sup></b></p>  <p>Für noch komfortablere Park- und Rangiermanöver liefern vier Umgebungskameras verschiedene Ansichten der unmittelbaren Fahrzeugumgebung.</p> <p>Folgende Ansichten werden im MMI touch-Display dargestellt:</p> <ul style="list-style-type: none"> <li>▶ virtuelle Draufsicht liefert einen Überblick über die gesamte Parksituation, wodurch das Fahrzeug genauer in die Parklücke manövriert werden kann</li> <li>▶ Panoramaansicht vorn und hinten für bessere Sicht bei der Ausfahrt aus engen Parklücken oder Hofeinfahrten</li> <li>▶ Ansicht der vorderen oder hinteren Räder für eine bessere Sicht bei Annäherung an einen Bordstein</li> <li>▶ Rückfahransicht mit Hilfselementen zum Querparken sowie Ankuppeln eines Anhängers<sup>64</sup></li> </ul> <p>Hinweis: im Q6 e-tron Paketinhalt von Tech plus (PQB)</p>				●	●	●	○	○
<p><b>Umgebungskameras 3D und 360<sup>°5</sup></b></p>  <p>Für noch komfortablere Park- und Rangiermanöver liefern vier Umgebungskameras eine Vielzahl von Ansichten der unmittelbaren Fahrzeugumgebung, die über das MMI touch-Display gesteuert werden können. Zudem erleichtern praktische Hilfslinien die Orientierung während der Park- und Rangiermanöver.</p> <p>Die Aktivierung der Umgebungskameras erfolgt durch Einlegen des Rückwärtsgangs. Alternativ können die Kameras auch über eine Taste in der Mittelkonsole oder eine Schaltfläche im MMI touch-Display aktiviert werden, sofern die Abstandsanzeige eingeblendet ist.</p> <p>Folgende Ansichten können per Touchbedienung im MMI ausgewählt und angepasst werden:</p> <ul style="list-style-type: none"> <li>▶ stufenlos schwenk- und zoombare 3D-Außenansicht inklusive virtueller Draufsicht (Vogelperspektive) von Fahrzeug und Umgebung</li> <li>▶ Auf Wunsch kann das 3D-Modell transparent geschaltet werden.</li> <li>▶ Ansicht der vorderen oder hinteren Räder für eine bessere Sicht bei Annäherung an einen Bordstein</li> <li>▶ Rückfahransicht mit Hilfselementen zum Querparken sowie Ankuppeln von Anhängern<sup>64</sup></li> <li>▶ Ansicht der vorderen Kamera mit Hilfslinien</li> <li>▶ Panoramaansicht vorn und hinten</li> <li>▶ Ansicht für Waschanlagen mit eingeblendeten Hilfslinien</li> </ul> <p>Hinweis: Paketinhalt von Tech pro (PQC)</p>				●	●	●	●	●

# Assistenzsysteme

	Bestellschlüssel	EUR inkl. 19 % MwSt. <sup>4</sup>	EUR ohne MwSt. <sup>4</sup>	Q6 SUV/Q6 Sportback e-tron	Q6 SUV/Q6 Sportback e-tron performance	Q6 SUV/Q6 Sportback e-tron quattro	Q6 SUV/Q6 Sportback S line business e-tron	SQ6 SUV/SQ6 Sportback e-tron
<p><b>Einparkhilfe plus mit Distanzanzeige<sup>5</sup></b></p>  <p>Durch die Nutzung von Daten der unauffällig in das Fahrzeug integrierten Ultraschallsensoren wird der Abstand zu Hindernissen gemessen. So unterstützt die akustische und optische Einparkhilfe vorn, seitlich und hinten beim Ein- und Ausparken sowie beim Rangieren.</p> <p>Abhängig vom Lenkeinschlag und von der Fahrtrichtung wird der Abstand zu erkannten Objekten akustisch sowie in einer optischen Darstellung im MMI touch-Display angezeigt. Eine virtuelle Fahrspuranzeige bietet zudem seitliche Führungslinien, die anhand des aktuell gewählten Lenkeinschlags vorausberechnet werden.</p> <p>Die Aktivierung erfolgt durch Einlegen des Rückwärtsgangs, über eine Taste in der Mittelkonsole sowie auf Wunsch automatisch, sobald sich das Fahrzeug mit einer Geschwindigkeit von unter 10 km/h einem erkannten Hindernis nähert.</p>				○	○	○	○	○
<p><b>Parkassistent plus<sup>5, 65</sup></b></p>  <p>Ermöglicht das assistierte Ein- und Ausparken in und aus Parklücken, die durch Fahrzeuge und Objekte begrenzt sein können. Komfortabel und zielgenau.</p> <p>Bei diesem permanent und vollumfänglich zu überwachenden Vorgang steuert das Assistenzsystem im Rahmen der Systemgrenzen das Lenken, Beschleunigen und Bremsen sowie das Abstellen des Motors. Aktiviert wird der Parkassistent plus über das MMI touch-Display.</p> <p>Der Parkassistent bremst bei Hindernissen, sofern diese innerhalb der Systemgrenzen erfasst werden, automatisch ab. Das System kann bei Querparklücken, beim Rückwärtseinparken sowie bei Längsparklücken beim Ein- und Ausparken unterstützen.</p>				○	○	○	○	○
<p><b>Parkassistent pro mit Remote-Funktionalität<sup>5, 7, 65</sup></b></p> <p>Der Parkassistent pro mit Remote-Funktionalität ermöglicht Ein- und Ausparken in und aus Parklücken. Das Fahrzeug übernimmt dabei das Lenken, Beschleunigen, Bremsen und das Abstellen des Motors. Bedient wird der Parkassistent pro über das MMI touch-Display oder über die myAudi App<sup>12, 66</sup>. Der Fahrer muss den Parkvorgang permanent überwachen.</p> <p>Der Parkassistent pro mit Remote-Funktionalität bietet:</p> <ul style="list-style-type: none"> <li>▶ vorwärts sowie rückwärts ein- und ausparken in bzw. aus Längs-, Schräg- und Querparklücken</li> <li>▶ Ein- und Ausparken mit Fernbedienung per myAudi App<sup>12, 66</sup></li> <li>▶ Bordsteinwarnung</li> <li>▶ Rückfahrassistent</li> <li>▶ Manövrierassistent</li> <li>▶ trainiertes Parken</li> </ul>				●	●	●	●	●

		Bestellschlüssel	EUR inkl. 19% MwSt. <sup>4</sup> EUR ohne MwSt. <sup>4</sup>	Q6 SUV/Q6 Sportback e-tron	Q6 SUV/Q6 Sportback e-tron performance	Q6 SUV/Q6 Sportback e-tron quattro	Q6 SUV/Q6 Sportback S line business e-tron	SQ6 SUV/ SQ6 Sportback e-tron
<p><b>Parkassistent pro mit Remote-Funktionalität (Fortsetzung)</b></p> <p>Der Parkassistent pro ermöglicht das assistierte Ein- und Ausparken in und aus Parklücken, die durch Fahrzeuge und Objekte sowie Markierungslinien begrenzt sein können. Der Parkassistent bremst bei Hindernissen, sofern diese innerhalb der Systemgrenzen erfasst werden, automatisch ab. Das System kann bei Querparklücken beim Vorwärts- und Rückwärtseinparken sowie bei Längsparklücken beim Ein- und Ausparken unterstützen.</p> <p>Die Remote-Funktionalität ermöglicht zusätzlich fernbedientes Ein- und Ausparken in und aus Parklücken und in Einzel- und Doppelgaragen. Der Fahrer kann komfortabel vor dem Einparkvorgang aussteigen oder nach dem Ausparken in das Fahrzeug einsteigen. Aktiviert und gesteuert wird die Remote-Funktionalität über die myAudi App<sup>12, 66</sup>. Der Fahrer muss den Parkvorgang durch einen permanenten Druck auf eine Smartphone-Schaltfläche aktiv steuern und dabei den gesamten Parkvorgang vollumfänglich überwachen. Alternativ kann die Remote-Funktionalität auch im Fahrzeuginnen über das MMI touch-Display bedient werden.</p> <p>Die Bordsteinwarnung warnt optisch in mehreren Stufen, wenn sich ein Rad innerhalb einer kritischen Distanz an einen Bordstein oder an andere niedrige Objekte annähert. Das System hilft so, Beschädigungen an Rad und Felge zu vermeiden.</p> <p>Der Manövriassistent unterstützt in engen und unübersichtlichen Rangiersituationen und hilft dabei, Beschädigungen am Fahrzeug und im Umfeld durch Bremsengriffe zu vermeiden. Der Rückfahrassistent unterstützt den Fahrer in engen und unübersichtlichen Situationen beim Rückwärtsfahren. Das System kann eine zuvor vorwärts gefahrene Strecke rückwärts fahren und übernimmt dabei das Lenken, Beschleunigen und Bremsen des Fahrzeugs. Werden dabei Hindernisse innerhalb von Systemgrenzen erfasst, bremst der Rückfahrassistent das Fahrzeug automatisch ab.</p> <p>Die Funktion „Trainiertes Parken“ erweitert den Nutzen des Parkassistenten, indem auch komplexere Anfahrten im Bereich von bis zu 200 Metern von bekannten, wiederkehrenden Parkroutinen (z. B. Hofeinfahrten) ermöglicht werden. Ein häufig zu fahrendes Parkmanöver kann, nachdem es mindestens einmal manuell gefahren wurde, gespeichert werden. Bei jeder weiteren Fahrt erkennt die Funktion die dann bekannte Umgebung und bietet an, den Parkvorgang zu übernehmen. Der Fahrer muss sich dabei entweder auf dem Fahrersitz befinden oder den Vorgang mit der myAudi App<sup>12, 66</sup> auf dem Smartphone steuern. Dabei muss der Parkvorgang permanent überwacht werden.</p> <p>Hinweis: Paketinhalt von Tech pro (PQC)</p>								

# Assistenzsysteme

	Bestellschlüssel	EUR inkl. 19 % MwSt. <sup>4</sup> EUR ohne MwSt. <sup>4</sup>	Q6 SUV/Q6 Sportback e-tron	Q6 SUV/Q6 Sportback e-tron performance	Q6 SUV/Q6 Sportback e-tron quattro	Q6 SUV/Q6 Sportback S line business e-tron	SQ6 SUV/ SQ6 Sportback e-tron
<b>Dashcam<sup>67</sup></b>							
 <p>Die unauffällig in den Innenspiegelfuß integrierte Kamera zeichnet Video- und Bildmaterial der Umgebung vor dem Fahrzeug auf.</p> <p>Zusammen mit zusätzlichen Fahrzeugdaten wie beispielsweise der Fahrzeugposition wird das Bildmaterial bei bestimmten Ereignissen automatisch auf eine externe SD-Karte<sup>68</sup> übertragen.</p> <p>Die Speicherung auf der SD-Karte<sup>68</sup> erfolgt nach einmaliger Aktivierung durch den Nutzer beispielsweise bei:</p> <ul style="list-style-type: none"> <li>▶ einem Unfall, registriert durch den proaktiven Insassenschutz<sup>5</sup></li> <li>▶ einer Vollbremsung</li> <li>▶ einer Aktivierung der Lichthupe oder der Warnblinkanlage</li> <li>▶ einem Eingriff des aktiven Frontassistenten<sup>5</sup></li> </ul> <p>Eine Aufnahme kann zudem manuell durch den Fahrer gestartet werden, um schöne Fahrten oder Roadtrips festzuhalten.</p>	QK5	300,- 252,10	●	●	●	●	●

# Fahrwerk und Bremsen

		Bestellschlüssel	EUR inkl. 19% MwSt. <sup>4</sup>	EUR ohne MwSt. <sup>4</sup>	Q6 SUV/Q6 Sportback e-tron	Q6 SUV/Q6 Sportback e-tron performance	Q6 SUV/Q6 Sportback e-tron quattro	Q6 SUV/Q6 Sportback S line business e-tron	SQ6 SUV/ SQ6 Sportback e-tron
<b>quattro</b>	<p>Mit vollvariablem quattro Antrieb ausgestattet. In Verbindung mit dem elektrischen Antriebssystem kann so eine besonders schnelle und bedarfsgerechte Verteilung der Antriebskräfte an die einzelnen Räder erfolgen.</p> <p>Damit überzeugt der quattro Antrieb in vier Kernfeldern:</p> <ul style="list-style-type: none"> <li>▶ Fahrdynamik: beeindruckende Beschleunigung und erhöhte Anfahrspontaneität sorgen für ein sportliches Fahrverhalten</li> <li>▶ Traktion: verbesserte Traktion, insbesondere bei Fahrbahnen mit gemischter Oberflächenbeschaffenheit, unter anderem dank einer besonders schnell regelnden Anti-Schlupf-Regelung</li> <li>▶ Sicherheit: gesteigerte Fahrstabilität und Spurtreue</li> <li>▶ Effizienz: erhöhter Wirkungsgrad durch bedarfsgerechte Steuerung der Antriebsmomente und verbesserte Rekuperation unter Ausnutzung der Reibpotenziale an beiden Achsen</li> </ul>			-	-	○	-/○	○	
<b>Komfortfahrwerk</b>	<p>Das serienmäßige Fahrwerk vereint hohen Fahrkomfort mit guter Fahrdynamik.</p> <p>Durch den Einsatz eines sogenannten frequenzselektiven Dämpfersystems sorgt das Komfortfahrwerk für eine kontinuierliche Veränderung der Dämpfungskraft und ein harmonisches Fahrverhalten.</p> <p>So werden die Dämpfungkräfte bei Unebenheiten wie Kopfsteinpflaster oder Rauasphalt reduziert, was zur spürbaren Steigerung des Fahrkomforts führt.</p> <p>Höhere Dämpfungkräfte werden beispielsweise bei Kurvenfahrten, beim Spurwechsel oder bei langwelligen Unebenheiten generiert, wodurch die Fahrdynamik gesteigert werden kann.</p>			○	○	○	○	-	
<b>S-Sportfahrwerk</b>	<p>Für beeindruckende Fahrdynamik, agiles Handling und einen sportlichen Auftritt.</p> <p>Das S-Sportfahrwerk umfasst:</p> <ul style="list-style-type: none"> <li>▶ Tieferlegung um 25 mm im Vergleich zum Komfortfahrwerk</li> <li>▶ frequenzselektives Dämpfersystem für eine kontinuierliche Veränderung der Dämpfungskraft und ein harmonisches Fahrverhalten</li> </ul> <p>Die Dämpfungkräfte werden bei Unebenheiten wie Kopfsteinpflaster oder Rauasphalt reduziert, was zur spürbaren Steigerung des Fahrkomforts führt.</p> <p>Höhere Dämpfungkräfte werden beispielsweise bei Kurvenfahrten, beim Spurwechsel oder bei langwelligen Unebenheiten generiert, wodurch die Fahrdynamik gesteigert werden kann.</p>	1BD	340,- 285,71	●	●	●	●	○	

# Fahrwerk und Bremsen

		Bestellschlüssel	EUR inkl. 19 % MwSt. <sup>4</sup> EUR ohne MwSt. <sup>4</sup>	Q6 SUV/Q6 Sportback e-tron	Q6 SUV/Q6 Sportback e-tron performance	Q6 SUV/Q6 Sportback e-tron quattro	Q6 SUV/Q6 Sportback S line business e-tron	SQ6 SUV/ SQ6 Sportback e-tron
<b>Adaptives Luftfederfahrwerk</b>	<p>Das adaptive Luftfederfahrwerk ist eine elektronisch geregelte Luftfederung mit stufenlos adaptivem Dämpfungssystem an allen vier Rädern.</p> <p>Durch eine automatische Regelung von Fahrzeugniveau und -dämpfung kann ein sehr hoher Fahrkomfort auf der einen Seite und gesteigerte Fahrdynamik auf der anderen Seite erreicht werden. Die Einstellung verschiedener Modi (inkl. Niveauregulierung und manueller Anhebefunktion an allen vier Rädern und Absenkfunktion an der Hinterachse) erfolgt über Audi drive select.</p> <p>Das System umfasst:</p> <ul style="list-style-type: none"> <li>▶ 5-Lenker-Leichtbau-Vorderachse mit geregelten Stoßdämpfern und Luftfedern, Stabilisator und fest mit der Karosserie verschraubtem Achsträger</li> <li>▶ 5-Lenker-Leichtbau-Hinterachse mit Einzelradaufhängung, geregelten Stoßdämpfern und Luftfedern, Stabilisator und elastisch gelagertem Achsträger</li> </ul> <p>Über Audi drive select sind verschiedene Modi einstellbar, welche folgende Trimmlagen, gemessen im Stand, ergeben:</p> <ul style="list-style-type: none"> <li>▶ „offroad“: +28 mm</li> <li>▶ „balanced“/„comfort“: ±0 mm</li> <li>▶ „dynamic“: -20 mm</li> <li>▶ „efficiency“/„efficiency plus“: -20 mm</li> </ul> <p>Je nach gewähltem Audi drive select-Modus erfolgt geschwindigkeitsabhängig eine Absenkung um bis zu 30 mm. Die Absenkung an der Hinterachse (-50 mm, aktivierbar über Taste im Gepäckraum) erleichtert den Zugang zum Gepäckraum und das Ankuppeln eines Anhängers<sup>64</sup>.</p> <p>Das Normalniveau des adaptiven Luftfederfahrwerks ist 25 mm tiefer als das Niveau des serienmäßigen Komfortfahrwerks.</p>	1BK	2.150,- 1.806,72	●	●	●	●	-

		Bestellschlüssel	EUR inkl. 19% MwSt. <sup>4</sup>	EUR ohne MwSt. <sup>4</sup>	Q6 SUV/Q6 Sportback e-tron	Q6 SUV/Q6 Sportback e-tron performance	Q6 SUV/Q6 Sportback e-tron quattro	Q6 SUV/Q6 Sportback S line business e-tron	SQ6 SUV/ SQ6 Sportback e-tron
<b>Adaptives S-Luftfederfahrwerk</b>	<p>Das adaptive S-Luftfederfahrwerk ist eine elektronisch geregelte Luftfederung mit stufenlos adaptivem Dämpfungssystem und dynamischerer Abstimmung. Dadurch erhält der Audi SQ6 e-tron ein agileres, zu seinem sportlichen Charakter passendes Fahrverhalten.</p> <p>Durch eine automatische Regelung von Fahrzeugniveau und -dämpfung kann ein sehr hoher Fahrkomfort auf der einen Seite und gesteigerte Fahrdynamik auf der anderen Seite erreicht werden. Die Einstellung verschiedener Modi (inkl. Niveauregulierung und manueller Anhebefunktion an allen vier Rädern und Absenkefunktion an der Hinterachse) erfolgt über Audi drive select.</p> <p>Das System umfasst:</p> <ul style="list-style-type: none"> <li>▶ 5-Lenker-Leichtbau-Vorderachse mit geregelten Stoßdämpfern und Luftfedern, Stabilisator und fest mit der Karosserie verschraubtem Achsträger</li> <li>▶ 5-Lenker-Leichtbau-Hinterachse mit Einzelradaufhängung, geregelten Stoßdämpfern und Luftfedern, Stabilisator und elastisch gelagertem Achsträger</li> </ul> <p>Über Audi drive select sind verschiedene Modi einstellbar, welche folgende Trimmlagen, gemessen im Stand, ergeben:</p> <ul style="list-style-type: none"> <li>▶ „offroad“: +28 mm</li> <li>▶ „balanced“/„comfort“: ±0 mm</li> <li>▶ „dynamic“: -20 mm</li> <li>▶ „efficiency“/„efficiency plus“: -20 mm</li> </ul> <p>Zusätzlich kann die Luftfederung auf eine maximale Trimmlage von +45 mm gestellt werden.</p> <p>Je nach gewähltem Audi drive select-Modus erfolgt geschwindigkeitsabhängig eine Absenkung um bis zu 30 mm. Die Absenkung an der Hinterachse auf -50 mm, aktivierbar über Taste im Gepäckraum, erleichtert den Zugang zum Gepäckraum und das Ankuppeln eines Anhängers<sup>64</sup>.</p>	2MB	1.810,- 1.521,01	-	-	-	-	●	
<b>Progressivlenkung mit Servotronic</b>	<p>Die Progressivlenkung bietet beeindruckende Fahreigenschaften durch eine variable, vom Lenkeinschlag abhängige Lenkübersetzung sowie eine geschwindigkeitsabhängige Lenkunterstützung.</p> <p>Mithilfe der variablen Übersetzung wird eine Steigerung von Fahrdynamik und Fahrkomfort durch direkteres Lenkverhalten (z. B. auf kurvigen Landstraßen oder beim Abbiegen) sowie durch reduzierten Lenkaufwand (z. B. beim Parken und Rangieren) ermöglicht.</p> <p>Die integrierte geschwindigkeitsabhängige Lenkunterstützung sorgt für ein präzises Lenkgefühl bei hohem Tempo und erleichtert das Einparken.</p> <p>Die Grundabstimmung kann über Audi drive select gewählt werden.</p>				○	○	○	○	○

# Fahrwerk und Bremsen

Bestellschlüssel	EUR inkl. 19% MwSt. <sup>4</sup> EUR ohne MwSt. <sup>4</sup>	Q6 SUV/Q6 Sportback e-tron	Q6 SUV/Q6 Sportback e-tron performance	Q6 SUV/Q6 Sportback e-tron quattro	Q6 SUV/Q6 Sportback S line business e-tron	SQ6 SUV/ SQ6 Sportback e-tron
------------------	-----------------------------------------------------------------------	-------------------------------	-------------------------------------------	---------------------------------------	-----------------------------------------------	----------------------------------

## Audi drive select

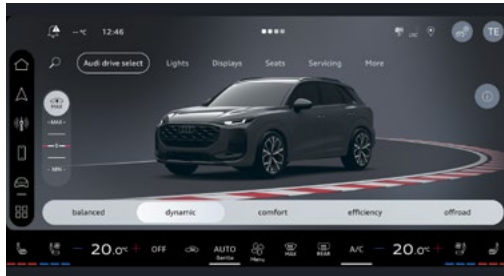

mehr Dynamik, mehr Komfort oder ganz individuell kombiniert

Die gewünschte Charakteristik des Fahrzeugs ist über verschiedene Standard-Modi wählbar, um das passende Fahrerlebnis zu ermöglichen:

- ▶ „balanced“
- ▶ „efficiency“
- ▶ „comfort“
- ▶ „offroad“ (bei Fahrzeugen mit adaptivem Luftfederfahrwerk<sup>11</sup>/adaptivem S-Luftfederfahrwerk im S-Modell)
- ▶ „dynamic“
- ▶ „individual“

Über das MMI können zusätzliche Modi ausgewählt werden (bei Vorauswahl des entsprechenden Standard-Modus):

- ▶ „efficiency plus“
- ▶ „offroad plus“

Dabei erfolgt die Anpassung u. a. folgender Systeme und Ausstattungen an den jeweiligen eingestellten Modus:

- ▶ Lenkunterstützung
- ▶ Antriebscharakteristik
- ▶ Fahrdynamikregelung
- ▶ Allradantrieb (bei quattro)
- ▶ adaptives Fahrwerk<sup>11</sup> (bei Fahrzeugen mit adaptivem Luftfederfahrwerk<sup>11</sup>/adaptivem S-Luftfederfahrwerk im S-Modell)
- ▶ Rekuperation
- ▶ Antriebssound (bei Fahrzeugen mit e-tron Sportsound<sup>11</sup>)
- ▶ weitere serienmäßige und optional gegen Aufpreis erhältliche Systeme



Der Modus „efficiency“ versetzt beispielsweise Antrieb, Klimatisierung, Rekuperation und den adaptiven Fahrassistenten plus<sup>11</sup> in eine verbrauchsoptimierte Grundeinstellung. Im Modus „efficiency plus“ werden alle Systeme auf die Maximierung der Reichweite ausgerichtet.

Bei jedem Fahrzeugstart wird automatisch der Modus „balanced“ aktiviert. Bei Fahrzeugen mit adaptivem Luftfederfahrwerk<sup>11</sup> bzw. adaptivem S-Luftfederfahrwerk wird nach einem Motorstart automatisch der Modus „offroad“ aktiviert, falls das der letzte aktive Modus war, bevor der Motor ausgeschaltet wurde.

- |                       |                       |                       |                       |                       |
|-----------------------|-----------------------|-----------------------|-----------------------|-----------------------|
| <input type="radio"/> | <input type="radio"/> | <input type="radio"/> | <input type="radio"/> | <input type="radio"/> |
|-----------------------|-----------------------|-----------------------|-----------------------|-----------------------|

		Bestellschlüssel	EUR inkl. 19% MwSt. <sup>4</sup> EUR ohne MwSt. <sup>4</sup>	Q6 SUV/Q6 Sportback e-tron	Q6 SUV/Q6 Sportback e-tron performance	Q6 SUV/Q6 Sportback e-tron quattro	Q6 SUV/Q6 Sportback S line business e-tron	SQ6 SUV/ SQ6 Sportback e-tron
<p><b>Audi drive select assistant</b></p> <p>Mehr Dynamik, mehr Komfort oder ganz individuell kombiniert.</p> <p>Die gewünschte Charakteristik des Fahrzeugs ist über verschiedene Standard-Modi wählbar, um das passende Fahrerlebnis zu ermöglichen:</p> <ul style="list-style-type: none"> <li>▶ „balanced“</li> <li>▶ „comfort“</li> <li>▶ „dynamic“</li> <li>▶ „offroad“ (bei Fahrzeugen mit adaptivem Luftfederfahrwerk<sup>11</sup>/adaptivem S-Luftfederfahrwerk im S-Modell)</li> <li>▶ „efficiency“</li> <li>▶ „individual“</li> <li>▶ „assistant“</li> </ul> <p>Über das MMI können zusätzliche Modi ausgewählt werden (bei Vorauswahl des entsprechenden Standard-Modus):</p> <ul style="list-style-type: none"> <li>▶ „efficiency plus“</li> <li>▶ „offroad plus“</li> </ul> <p>Dabei erfolgt die Anpassung u. a. folgender Systeme und Ausstattungen an den jeweiligen eingestellten Modus:</p> <ul style="list-style-type: none"> <li>▶ Lenkunterstützung</li> <li>▶ Antriebscharakteristik</li> <li>▶ Fahrdynamikregelung</li> <li>▶ Allradantrieb (bei quattro)</li> <li>▶ adaptives Fahrwerk (bei Fahrzeugen mit adaptivem Luftfederfahrwerk<sup>11</sup>/adaptivem S-Luftfederfahrwerk im S-Modell)</li> <li>▶ Rekuperation</li> <li>▶ Antriebsound (bei Fahrzeugen mit e-tron Sportsound<sup>11</sup>)</li> <li>▶ weitere serienmäßige und optional gegen Aufpreis erhältliche Systeme</li> </ul> <p>Der Modus „efficiency“ versetzt beispielsweise Antrieb, Klimatisierung, Rekuperation und den adaptiven Fahrassistenten plus<sup>11</sup> in eine verbrauchsoptimierte Grundeinstellung. Im Modus „efficiency plus“ werden alle Systeme auf die Maximierung der Reichweite ausgerichtet.</p> <p>Der Modus „assistant“ unterstützt den Fahrer, indem er automatisch den passenden Fahrmodus auswählt. Je nach Straßentyp und Fahrsituation aktiviert das Fahrzeug den Modus „balanced“, „comfort“ oder „dynamic“. Der Fahrer kann jederzeit den Modus wechseln. Eine Lernfunktion bewirkt, dass die Fahrerpräferenzen bei zukünftigen Situationen berücksichtigt werden.</p> <p>Bei jedem Fahrzeugstart wird automatisch der Modus „balanced“ aktiviert. Bei Fahrzeugen mit adaptivem Luftfederfahrwerk<sup>11</sup> bzw. adaptivem S-Luftfederfahrwerk wird nach einem Motorstart automatisch der Modus „offroad“ aktiviert, falls das der letzte aktive Modus war, bevor der Motor ausgeschaltet wurde.</p>		2H6	90,- 75,63	●	●	●	●	●

# Fahrwerk und Bremsen

		Bestellschlüssel	EUR inkl. 19 % MwSt. <sup>4</sup> EUR ohne MwSt. <sup>4</sup>	Q6 SUV/Q6 Sportback e-tron	Q6 SUV/Q6 Sportback e-tron performance	Q6 SUV/Q6 Sportback e-tron quattro	Q6 SUV/Q6 Sportback S line business e-tron	SQ6 SUV/ SQ6 Sportback e-tron
<b>Scheibenbremsen vorn und hinten, 18 Zoll</b>				○	○	○	○	-
<b>Scheibenbremsen vorn und hinten, 18 Zoll</b>		Bremssättel schwarz, vorn mit S-Schriftzug		-	-	-	-	○
<b>Bremssättel rot</b>		PC2	350,- 294,12	●	●	●	●	●
 <p>Bremssättel vorn und hinten in Rot, für eine betont sportliche Optik der Bremsanlage</p>								
<b>Akustisches Fahrzeug-Warnsystem</b>		akustisches System zur Erzeugung eines Warntons im Exterieurbereich bei niedrigen Geschwindigkeiten mit dem Ziel der Erhöhung der Verkehrssicherheit z. B. für Fußgänger_innen und Radfahrer_innen		○	○	○	-	-
<b>e-tron Sportsound</b>		Sportlichkeit, Hochwertigkeit und der progressive Charakter kommen während der Fahrt durch den e-tron Sportsound noch deutlicher zur Geltung.		●	●	●	○	○
 <p>Der faszinierende Klang der digital erzeugten Soundkulisse variiert last- und geschwindigkeitsabhängig. Das digital erzeugte Fahrgeräusch wird über einen weiteren Außenlautsprecher im Heckbereich und das jeweils verbaute Soundsystem abgegeben. Das akustische Erlebnis des e-tron Sportsounds lässt sich in Audi drive select über die fest definierten Fahrmodi einstellen.</p> <p>In den Modi „efficiency“ und „comfort“ ermöglicht der e-tron Sportsound in einer dezenten Ausprägung ein komfortables und nahezu geräuschloses Fahren, in den Modi „balanced“ und „offroad“ ist das Fahrgeräusch ausgewogen und im Modus „dynamic“ in sportlicher Ausprägung.</p> <p>Das gesetzlich vorgeschriebene akustische Fahrzeug-Warnsystem ist immer aktiv. Damit ist das Fahrzeug mit dem Ziel der Erhöhung der Verkehrssicherheit auch bei niedrigen Geschwindigkeiten wahrnehmbar.</p> <p>Hinweis: Paketinhalt von Tech plus (PQB) und Tech pro (PQC)</p>								

● = als Sonderausstattung lieferbar ○ = Serienausstattung ● = Serien-/Sonderausstattung modellabhängig - = kein Angebot. Erläuterungen zu den Fußnoten finden Sie ab Seite 162.

# Technik/Sicherheit

		Bestellschlüssel	EUR inkl. 19% MwSt. <sup>4</sup>	EUR ohne MwSt. <sup>4</sup>	Q6 SUV/Q6 Sportback e-tron	Q6 SUV/Q6 Sportback e-tron performance	Q6 SUV/Q6 Sportback e-tron quattro	Q6 SUV/Q6 Sportback S line business e-tron	SQ6 SUV/SQ6 Sportback e-tron
<b>On-board-Ladegerät bis 11 kW (AC)<sup>69</sup></b>	Das Fahrzeug kann serienmäßig mit bis zu 11 kW Wechselstrom (AC-)Ladeleistung geladen werden. Das ins Fahrzeug integrierte On-board-Ladegerät legt die auf 11 kW begrenzte AC-Ladeleistung fest. Der AC/DC-Wandler konvertiert während des Ladevorgangs Wechselstrom (AC) in Gleichstrom (DC), um die Hochvoltbatterie zu laden.				○	○	○	○	○
<b>Ladedose Combo 2 (EU)</b>	 <p>Ladezugang zur Hochvoltbatterie mit Combined Charging System Typ 2 (CCS2) – einem kombinierten AC- und DC-Ladezugang. Der DC-Ladezugang ermöglicht High Power Charging.</p> <ul style="list-style-type: none"> <li>▶ Ladezugang über AC-Laden (Mode 2 und Mode 3)</li> <li>▶ Ladezugang über DC-Laden (Mode 4)</li> </ul>				○	○	○	○	○
<b>Zweiter Ladezugang</b>	 <p>Der zweite AC-Ladezugang auf der Beifahrerseite bietet in vielen alltäglichen Parksituationen einen möglichst kurzen Weg von der Ladesäule oder Steckdose bis zum Ladezugang des Fahrzeugs. Damit wird der Komfort beim klassischen Laden an Ladesäulen am Straßenrand gesteigert, da das Ladekabel auf der Gehwegseite verbleiben kann. Den gleichen Komfort bietet der zweite AC-Ladezugang beim Laden zu Hause in der privaten Garage oder am Stellplatz, wenn sich der Stromzugang auf der Beifahrerseite befindet. Der zweite AC-Ladezugang erlaubt die gleiche Ladeleistung wie der AC-Ladezugang auf der Fahrerseite.</p> <p>Die beiden AC-Ladezugänge können nicht gleichzeitig genutzt werden, eine gleichzeitige Verwendung der beiden AC-Ladezugänge wird durch ein Verriegelungskonzept der Ladeklappen verhindert.</p>				○	○	○	○	○
<b>Ladeklappe elektrisch</b>					○	○	○	○	○
<b>Maximal mögliche Ladeleistung (DC)<sup>70</sup></b>	An High Power Charging-Stationen kann eine Schnellladeleistung der Hochvoltbatterie von bis zu 270 kW (DC) erreicht und dadurch ein Energiegehalt nachgeladen werden, der die Reichweite in 10 Min. um bis zu 275 km erhöht. Der Ladezustand (SOC) der Hochvolt-Batterie kann von 10 % auf 80 % in ca. 21 Min. erhöht werden.				○	○	○	○	○

# Technik/Sicherheit

		Bestellschlüssel	EUR inkl. 19% MwSt. <sup>4</sup> EUR ohne MwSt. <sup>4</sup>	Q6 SUV/Q6 Sportback e-tron	Q6 SUV/Q6 Sportback e-tron performance	Q6 SUV/Q6 Sportback e-tron quattro	Q6 SUV/Q6 Sportback S line business e-tron	SQ6 SUV/ SQ6 Sportback e-tron
<p><b>Mobiles Heimpladepaket kompakt<sup>71</sup></b></p> 	<p>Das e-tron Ladesystem kompakt ist für das Laden an Steckdosen konzipiert, ein sogenanntes Mode-2-Ladesystem:</p> <ul style="list-style-type: none"> <li>▶ Es ist mobil einsetzbar.</li> <li>▶ Es besteht aus einer Bedieneinheit inklusive eines Fahrzeuganschlusskabels sowie zweier unterschiedlicher Netzanschlusskabel (mit Haushalts- und Industriestecker).</li> <li>▶ manuelles Umschalten zwischen 100 % und 50 % Ladeleistung</li> <li>▶ LEDs zeigen den Status des Ladesystems und des Ladevorgangs an.</li> <li>▶ Ladeleistung an Ihrem Fahrzeug bis zu 11 kW (3-phasig) oder 7,4 kW (1-phasig). Die Ladeleistung ist abhängig vom mitgelieferten Industriestecker und von marktspezifischen Stromnetzeigenschaften.</li> <li>▶ Lade-Equipment mit maximal möglicher Ladeleistung</li> <li>▶ keine Installation erforderlich, wenn bereits Industriesteckdose<sup>72</sup> vorhanden ist</li> <li>▶ kein/e Elektriker_in bei Rückgabe/Reparatur des Ladesystems erforderlich</li> <li>▶ Möglichkeit zur manuellen Reduktion der Ladeleistung</li> </ul> <p>Die Wandhalterung Clip bietet die Möglichkeit, die Bedieneinheit, das Ladekabel und den Ladestecker der Ladesysteme an häufig genutzten Ladeorten (z. B. Garagenwand) ordentlich und komfortabel zu befestigen und bietet:</p> <ul style="list-style-type: none"> <li>▶ einen mitgelieferten Steckerhalter (kann getrennt von der Wandhalterung montiert werden) zum sachgemäßen Aufbewahren des Fahrzeugladesteckers</li> <li>▶ ein abschließbares Schlüssel-Schloss-System, um ein einfaches Entwenden der Bedieneinheit zu verhindern</li> <li>▶ eine praktische Ladekabelaufnahme, damit ein zu langes Fahrzeuganschlusskabel bei Bedarf aufgewickelt werden kann</li> </ul>	PLK	700,- 588,24	●	●	●	●	●
<p><b>Ladekabel Mode 3 für öffentliches Laden bis zu 22 kW (AC)</b></p>	<p>Ladekabel zum Laden an öffentlichen AC-Ladesäulen (Typ 2). Das Kabel (6 m) verbindet die Ladesäule mit dem AC-Ladezugang des Fahrzeugs und ermöglicht eine Ladeleistung von bis zu 22 kW. Dabei kann pro Phase eine Stromstärke von bis zu 32 A übertragen werden.</p>			○	○	○	○	○
<p><b>Haushaltsstecker Typ E/F für das e-tron Ladesystem<sup>69</sup></b></p>	<p>Netzanschlusskabel (Länge 1,6 m, Stromstärke 10 A) mit gewinkeltm Haushaltsstecker Typ E/F für das e-tron Ladesystem kompakt</p> <p>Hinweis: nur in Verbindung mit Mobilem Heimpladepaket kompakt (PLK) bestellbar</p>	70T	ohne Mehrpreis	●	●	●	●	●
<p><b>Industriestecker CEE 16 A, 400 V, für das e-tron Ladesystem<sup>73</sup></b></p>	<p>Netzanschlusskabel (Länge 0,9 m) mit Industriestecker CEE 16 A, 3-phasig, rot, gewinkelte Ausführung, für das e-tron Ladesystem kompakt</p> <p>Hinweis: nur in Verbindung mit Mobilem Heimpladepaket kompakt (PLK) bestellbar</p>	73J	ohne Mehrpreis	●	●	●	●	●
<p><b>Industriestecker CEE 16 A, 400 V, lang und gerade für das e-tron Ladesystem<sup>73</sup></b></p>	<p>Netzanschlusskabel (Länge 1,6 m) mit Industriestecker CEE 16 A, 3-phasig, rot, gerade Ausführung, für das e-tron Ladesystem kompakt</p> <p>Hinweis: nur in Verbindung mit Mobilem Heimpladepaket kompakt (PLK) bestellbar</p>	73P	ohne Mehrpreis	●	●	●	●	●

● = als Sonderausstattung lieferbar ○ = Serienausstattung ● = Serien-/Sonderausstattung modellabhängig – = kein Angebot. Erläuterungen zu den Fußnoten finden Sie ab Seite 162.

		Bestellschlüssel	EUR inkl. 19% MwSt. <sup>4</sup>	EUR ohne MwSt. <sup>4</sup>	Q6 SUV/Q6 Sportback e-tron	Q6 SUV/Q6 Sportback e-tron performance	Q6 SUV/Q6 Sportback e-tron quattro	Q6 SUV/Q6 Sportback S line business e-tron	SQ6 SUV/SQ6 Sportback e-tron
<b>Industriestecker CEE 32 A, 400 V, lang und gerade, für das e-tron Ladesystem<sup>73</sup></b>	Netzanschlusskabel (Länge 1,6 m) mit Industriestecker CEE 32 A, 3-phasig, rot, gerade Ausführung, für das e-tron Ladesystem kompakt  Hinweis: nur in Verbindung mit Mobilem Heimpladepaket kompakt (PLK) bestellbar	73Q	ohne Mehrpreis		●	●	●	●	●
<b>Plug &amp; Charge</b>	Mit der Funktion Plug & Charge autorisiert sich das vollelektrische Fahrzeug an kompatiblen Ladesäulen beim Einstecken des Ladesteckers automatisch. Das Starten des Ladevorgangs kann somit komfortabel ohne RFID-Karte oder App erfolgen. Mit dem Abziehen des Kabels wird der Vorgang wieder beendet.  Voraussetzung für die Nutzung von Plug & Charge: ▶ bestehender Vertrag mit Audi charging <sup>74</sup> ▶ vorherige Aktivierung in der myAudi App <sup>9, 12</sup> durch den Hauptnutzer ▶ Aktivierung der Funktion im MMI des Fahrzeugs ▶ kompatible Ladestation/-säule (aktuell bei IONITY) in Europa <sup>74</sup>				○	○	○	○	○
<b>Audi charging<sup>75</sup></b>	Audi charging ist der Service für das komfortable Laden von e-tron Modellen und Plug-in-Hybridfahrzeugen der Marke Audi in einer Vielzahl von europäischen Ländern.  Zur Verfügung stehen derzeit Hunderttausende öffentliche Ladestationen. Für die ladenetzübergreifende Nutzung dieser Ladesäulen über Landesgrenzen hinweg ist nur noch ein Vertrag mit Audi charging erforderlich. Das komfortable Handling erfolgt mit der myAudi App <sup>9, 12</sup> , der Audi charging-Karte oder per Plug & Charge <sup>76</sup> .  Audi charging bietet verschiedene maßgeschneiderte Ladetarife (basic, plus oder pro), um alle Mobilitätsbedarfe abzudecken.  Audi charging vereint komfortables Laden und einfaches Handling: ▶ eine Schnittstelle über myAudi <sup>9, 12</sup> für einfache Anmeldung, Freischaltung von Ladesäulen, Vertragsmanagement und Kostentransparenz ▶ nahtlose Integration ins Audi MMI und in den e-tron Routenplaner ▶ Unterstützung von Plug & Charge <sup>76</sup>				●	●	●	●	●
<b>Verbandmaterial mit Warndreieck und Warnweste</b>	Das werkseitig gelieferte Warndreieck befindet sich in der hinteren Gepäckraumklappe.				○	○	○	○	○
<b>Airbags vorn, Beifahrerairbag deaktivierbar</b>	Der Beifahrerairbag wird automatisch aktiviert und deaktiviert.				○	○	○	○	○

# Technik/Sicherheit

		Bestellschlüssel	EUR inkl. 19% MwSt. <sup>4</sup>	EUR ohne MwSt. <sup>4</sup>	Q6 SUV/Q6 Sportback e-tron	Q6 SUV/Q6 Sportback e-tron performance	Q6 SUV/Q6 Sportback e-tron quattro	Q6 SUV/Q6 Sportback S line business e-tron	SQ6 SUV/ SQ6 Sportback e-tron
<b>Seitenairbags vorn mit Kopfairbagsystem und Interaktionsairbag vorn</b>	<p>Neben den Seitenairbags vorn und den Kopfairbags ist vorn zusätzlich ein sogenannter Interaktionsairbag verbaut.</p> <p>Dieser bietet innerhalb der Systemgrenzen bei einem Seitenaufprall Schutz für die Fahrer- und Beifahrerseite. Der Interaktionsairbag entfaltet sich zwischen den vorderen Sitzplätzen. Bei einer Seitenkollision wird so ein Zusammenprall des Fahrers mit dem Beifahrer bzw. mit dem Beifahrersitz bei einer Alleinfahrt weitestgehend abgeschwächt und das Verletzungsrisiko reduziert.</p>				○	○	○	○	○
<b>Seitenairbags vorn und hinten mit Kopfairbagsystem und Interaktionsairbag vorn</b> 	<p>Neben den Seitenairbags vorn, den Kopfairbags sowie einem Interaktionsairbag sind zusätzlich Seitenairbags hinten verbaut.</p> <p>Der Interaktionsairbag bietet innerhalb der Systemgrenzen bei einem Seitenaufprall Schutz für den Fahrer und Beifahrer. Er entfaltet sich zwischen den vorderen Sitzplätzen. Bei einer Seitenkollision wird so ein Zusammenprall des Fahrers mit dem Beifahrer bzw. mit dem Beifahrersitz bei einer Alleinfahrt weitestgehend abgeschwächt und das Verletzungsrisiko reduziert.</p>	6C4	360,- 302,52		●	●	●	●	●
<b>Proaktiver Insassenschutz Front, Seite und Heck</b>	<p>Der proaktive Insassenschutz nutzt die Daten der verbauten Fahrzeugsensoren und berechnet die Wahrscheinlichkeit einer kritischen Situation.</p> <p>Das System leitet bei einem erkannten Front-, Seiten- oder Heckkollisionsrisiko oder in kritischen Fahrsituationen, wie bei Not- und Gefahrenbremsungen oder in fahrdynamischen Grenzsituationen, Maßnahmen zum präventiven Schutz ein, dazu zählen:</p> <ul style="list-style-type: none"> <li>▶ Straffung der vorderen Sicherheitsgurte</li> <li>▶ Einleitung des Schließvorgangs der Fenster und des Panorama-Schiebedachs<sup>11</sup> (falls mitbestellt)</li> <li>▶ Aktivierung der Warnblinkanlage, je nach Situation auch höherfrequentes Warnblinken</li> </ul> <p>Hinweis: Paketinhalt von Tech plus (PQB) und Tech pro (PQC)</p>				●	●	●	●	●

		Bestellschlüssel	EUR inkl. 19% MwSt. <sup>4</sup> EUR ohne MwSt. <sup>4</sup>	Q6 SUV/Q6 Sportback e-tron	Q6 SUV/Q6 Sportback e-tron performance	Q6 SUV/Q6 Sportback e-tron quattro	Q6 SUV/Q6 Sportback S line business e-tron	SQ6 SUV/ SQ6 Sportback e-tron
<p><b>Insassenerkennung im Fond<sup>5, 8</sup></b></p> <p>Zur Insassenerkennung im Fond überprüft ein Radarsensor im hinteren Dachbereich die Belegung der Rücksitzbank, etwa nach dem Verlassen des Fahrzeugs und dem Schließen der Türen. Werden Personen, insbesondere Kinder, erkannt, wird eine Routine zur Warnung aktiviert. Dadurch soll das Risiko eines unbeabsichtigten Zurücklassens vermindert werden.</p> <p>Eine erste Warnung erfolgt im Audi virtual cockpit und MMI bereits kurz bevor der Fahrer das Fahrzeug verlässt.</p> <p>Nach dem Aussteigen aus dem Fahrzeug überprüft das System, wenn die Türen geschlossen sind und das Fahrzeug verriegelt wurde, erneut die Belegung der Rücksitzbank. Werden Personen erkannt, erfolgt eine weitere Warnung in zwei Schritten:</p> <ul style="list-style-type: none"> <li>▶ Warnung erfolgt nach kurzer Zeit durch Warnblinken und -hupen.</li> <li>▶ eskalierende Warnung an die Öffentlichkeit nach ca. 2 Minuten durch sich periodisch wiederholendes Warnblinken und -hupen</li> </ul> <p>Die Warnmaßnahmen können bis zum nächsten Fahrzeugstart deaktiviert werden.</p> <p>Hinweis: Paketinhalt von Tech pro (PQC)</p>				●	●	●	●	●

# Audi connect



## **Audi connect Navigation & Infotainment<sup>29</sup>**

### **Audi assistant<sup>37</sup>**

Mit dem Audi assistant wird die Interaktion mit dem Fahrzeug noch einfacher durch die Sprachbedienung für zahlreiche Fahrzeug- und Infotainment-Funktionen. Als Paketbestandteil von Audi connect Navigation & Infotainment<sup>29</sup> bietet der Assistent außerdem den Zugang zu zahlreichen Online-Inhalten wie z. B. zum aktuellen Wetter oder zu den möglichen Navigationszielen<sup>38</sup>.

Zudem kommt durch die Verbindung zu ChatGPT<sup>77</sup>, bereitgestellt über Microsoft Azure<sup>®</sup> OpenAI<sup>®</sup> Service<sup>77,78</sup>, geballtes Wissen aus dem Internet in natürlicher Sprache ins Fahrzeug.<sup>79</sup>

Die Verbindung aus integrierter und in Audi connect Navigation enthaltener Online-Spracherkennung ermöglicht eine umfassende Bedienung von Fahrzeug- und Infotainment-Funktionen auf intuitive Weise. So ist es beispielsweise möglich, mit der Aussage „Ich habe kalte Füße“ die Heizung im Fußraum zu aktivieren.

Der Audi assistant kann per Tastendruck am Lenkrad oder per Sprache mit „Hey Audi“ aktiviert werden. Wenn nur der Fahrer im Fahrzeug ist, werden auf Wunsch unterstützte Befehle auch ganz ohne vorherige Nennung des Aktivierungsworts erkannt.<sup>80</sup>

Durch Aktivierung der „proaktiven Vorschläge und Routinen“ lernt der Audi assistant die angemeldete Person kennen, um die Nutzung des Fahrzeugs noch einfacher und komfortabler zu machen. Für bestimmte wiederkehrende Bedienungsaufgaben, wie z. B. die Aktivierung der Umluftfunktion an einem bestimmten Ort oder die Einstellung der Sitzheizung, werden automatisch Routinen erstellt und zur Aktivierung vorgeschlagen. Zudem empfiehlt der Audi assistant noch nicht entdeckte oder bislang wenig genutzte Komfortfunktionen<sup>81</sup> im richtigen Moment proaktiv.

Nach Ablauf der Laufzeit von Audi connect Navigation & Infotainment<sup>29</sup> ist weiterhin eine Sprachbedienung von vielen der vorhandenen Fahrzeugfunktionen, wie beispielsweise den Klimaeinstellungen, möglich. Auch erlernte Routinen bleiben erhalten. Die Online-Spracherkennung und Online-Inhalte sind jedoch nur mit Verlängerung von Audi connect weiterhin nutzbar.

### **Kartenupdate online**

Neue Brücken, Tunnel oder Straßennamen: Das Straßennetz verändert sich ständig. Mit dem Kartenupdate online werden regelmäßig die neuesten Straßenkarten für die Navigation bereitgestellt. Die monatliche Aktualisierung der Navigationsdaten erfolgt über das Mobilfunknetz der fest im Fahrzeug verbauten eSIM. Die Aktualisierungsdaten sind dabei auf die Heimatregion, z. B. Deutschland Süd, begrenzt. Sobald eine Route in eine weitere Region gestartet wird, erfolgt ab ca. 10 % der gefahrenen Strecke auch für diese Region eine Aktualisierung.

### **myAudi Navigation**

Wurde über myAudi ein Ziel gefunden, so kann es direkt an das Fahrzeug gesendet und dort beim Einsteigen als Navigationsziel übernommen werden. So können z. B. Routen und ganze Touren komfortabel vor Fahrtantritt in myAudi geplant und dann im Fahrzeug abgerufen werden. Darüber hinaus kann die Navigation nahtlos auf dem Smartphone mit der myAudi App<sup>9,12</sup> außerhalb des Fahrzeugs fortgesetzt werden, um die letzten Meter zum Ziel zu finden. Die myAudi Navigation hilft auch beim Rückweg zum Fahrzeug. Kommt es auf einer der üblichen Fahrstrecken zu Verzögerungen, kann dies über eine Push-Benachrichtigung auf dem Smartphone angezeigt werden.

# Audi connect

## Audi connect Navigation & Infotainment<sup>29</sup>

(Fortsetzung)

### e-tron Routenplaner

Der e-tron Routenplaner ermöglicht komfortable Routen- und Ladeplanung und passt sich dabei nutzerspezifischen Anforderungen an.

Die Planung der Route kann entweder bequem in der myAudi App<sup>9, 12</sup> oder direkt im Fahrzeug erfolgen. In beiden Fällen werden die Ladepunkte entlang der Route berechnet, um das Ziel zu erreichen. Dabei nutzt der e-tron Routenplaner einen komplexen Algorithmus und bezieht in die Berechnung neben dem Ladezustand der Batterie auch die Verkehrslage, SOC-Einstellungen sowie die Topografie mit ein und zeigt die Ankunftszeit inklusive der notwendigen Ladezeit an.

Während eines aktiven Ladevorgangs werden die verbleibende Ladezeit und der aktuelle Ladezustand der Batterie angezeigt. Sobald die Fahrt fortgesetzt werden kann, kann dies als Push-Nachricht auf dem Smartphone angezeigt werden.

Es besteht die Möglichkeit, gewünschte Ladestationen bzw. Anbieter zu bevorzugen oder zu vermeiden. Für die geplanten Ladestopps werden weiterführende Informationen wie beispielsweise Zahlungsmöglichkeiten, Öffnungszeiten oder eine Auslastungsprognose zur Verfügung gestellt.

Wurde über myAudi ein Ziel gefunden, so kann es direkt an das Fahrzeug gesendet und dort beim Einsteigen als Navigationsziel übernommen werden. So können z. B. Routen und ganze Touren komfortabel vor Fahrtantritt in myAudi geplant und dann im Fahrzeug abgerufen werden. Darüber hinaus kann die Navigation nahtlos auf dem Smartphone mit der myAudi App<sup>9, 12</sup> außerhalb des Fahrzeugs fortgesetzt werden, um die letzten Meter zum Ziel zu finden. Die myAudi Navigation hilft auch beim Rückweg zum Fahrzeug. Kommt es auf einer der üblichen Fahrstrecken zu Verzögerungen, kann dies über eine Push-Benachrichtigung auf dem Smartphone angezeigt werden.

### Navigation mit Google<sup>39</sup> Satellitenkarte

Durch die hochdetaillierte Satellitenkarte von Google<sup>39</sup> wirkt die Kartendarstellung im Zentraldisplay des Navigationssystems noch realistischer. Dank der Luftaufnahmen ergibt sich eine bessere Wiedererkennbarkeit und Orientierung. Die Routenführung mit den Satellitenkarten von Google<sup>39</sup> trägt zu einem hochwertigen Erscheinungsbild der Audi Navigation bei.

### Onlinesuche nach Navigationszielen<sup>9</sup>

Durch den Zugriff auf umfassende Internet-Datenbanken werden passende Navigationsziele zur Sucheingabe geliefert. Ziele können auch mittels Spracheingabe gefunden werden, was die Ablenkung vom Straßenverkehr reduziert. Neben Adressdaten, die direkt als Navigationsziel übernommen werden können, liefert die Onlinesuche dazu passende Informationen wie Öffnungszeiten und Kontaktdaten.

### Online-Verkehrsinformationen plus

Bei der Routenberechnung online werden aktuelle Verkehrsflussinformationen des Serviceproviders TomTom berücksichtigt. Davon profitieren die Routenführung und die Genauigkeit der berechneten Ankunftszeit. Verkehrsflussinformationen werden farbig in der Navigationskarte angezeigt. Die kontinuierliche Datenaktualisierung liefert schnelle Informationen über Stautentstehung und -auflösung.

Der Dienst beinhaltet spurgenaue Verkehrsflussdaten auf Autobahnen – im Bereich von Abfahrten und Knotenpunkten – sowie in innerstädtischen Kreuzungsbereichen. Die Anzeige von Fahrstreifensperrungen erfolgt im MMI-Display. Darüber hinaus erfolgt die Berücksichtigung prädiktiver Verkehrsflussdaten zur Berechnung genauerer Ankunftszeiten.

## **Audi connect Navigation & Infotainment<sup>29</sup>** (Fortsetzung)

### **Online-Points-of-Interest**

Direkt aus der Navigation auf eine Vielzahl von Standorten, auf sogenannte Points of Interest (u. a. Tankstellen, Supermärkte, Restaurants, Parkhäuser), zugreifen. Auf Wunsch erhalten Sie über das MMI-Display relevante und standortbezogene Angebote und erweiterte Informationen von ausgewählten Drittanbietern. Dazu gehören beispielsweise die Verfügbarkeit von WLAN, rollstuhlgerechten Eingängen sowie aktuelle Öffnungszeiten.

Ein Symbol im MMI-Display weist auf bestimmte Aktionen am Zielort hin wie z. B. Gutscheine, die eingelöst werden können.

Durch die Integration von Nutzerbewertungen und Fotos ist es noch einfacher, sich für ein Reiseziel zu entscheiden.

### **On-Street-Parking<sup>40, 41</sup>**

On-Street-Parking zeigt die Wahrscheinlichkeit an, entlang bestimmter Straßen einen freien Parkplatz zu finden. Außerdem sind nützliche Zusatzinformationen verfügbar wie Preise oder, ob es sich um Anwohnerparkplätze handelt.

### **Gefahreninformationen<sup>9</sup>**

Die Schwarmfunktion „Lokale Gefahreninformationen (LGI)“ warnt vor folgenden Ereignissen auf der Route: Pannen, Unfällen, Sichtbehinderungen und Schleudergefahren. Die Anzeige erfolgt optisch in der MMI-Navigationskarte sowie optisch und akustisch im Kombiinstrument.

### **Hochdetaillierte 3D-Städte-Darstellung**

Die Hervorhebung markanter Gebäude und Sehenswürdigkeiten in realistischer 3D-Optik sorgt für eine bessere Wiedererkennbarkeit von Gebäuden und erleichtert die Orientierung in ausgewählten Städten.

### **Spurgenaue Navigation**

Dieser Dienst bietet eine detailgetreue Spurinformaton für mehrspurige Straßen in Kreuzungsbereichen, bei Ab- und Auffahrten oder in Abbiegesituationen, sowohl innerorts als auch außerorts. Die visuelle Positionierung des Fahrzeugs in der Kartendarstellung im MMI sowie die Genauigkeit der Spurinformaton werden dadurch verbessert

### **Nutzer-Profil**

Durch das Anlegen eines Nutzer-Profiles im Fahrzeug kann eine Vielzahl von Einstellungen, wie z. B. Ergonomie-, Infotainment- oder Lichteinstellungen, in einem persönlichen Nutzer-Profil gespeichert werden.

Über das MMI können unterschiedliche Nutzer-Profile (myAudi<sup>9</sup> oder lokal) angelegt oder ein Gast-Profil verwendet werden.

Beim Einsteigen ins Fahrzeug erscheint eine persönliche Begrüßung im MMI und die individuellen Einstellungen der identifizierten Person werden geladen.

Die Einstellungen der zuletzt aktiven Person werden beim Ausschalten des Motors dem jeweiligen Nutzer-Profil oder dem verwendeten Fahrzeugschlüssel zugeordnet.

Die Anzahl der gespeicherten Fahrzeugeinstellungen ist abhängig von den gewählten Sonderausstattungen.

### **Zugang Themenwelt**

Greifen Sie über den Bereich Themenwelt<sup>9</sup> in Ihrer myAudi App<sup>9, 12</sup> auf ein stetig wachsendes Portfolio kuratierter Hintergrundbilder für das MMI-Display und das MMI Beifahrerdisplay<sup>11, 82</sup> zu – von stimmungsvollen Fotos bis zu beliebten Kinohelden. In Verbindung mit Ambiente-Lichtpaket plus<sup>11, 83</sup> passt sich die Ambientebeleuchtung automatisch farblich an das Motiv an.

# Audi connect

## Audi connect Navigation & Infotainment<sup>29</sup>

(Fortsetzung)

## Ampelinformationen online<sup>9, 42</sup>

Der Dienst Ampelinformationen online zeigt im Kombiinstrument eine Geschwindigkeitsempfehlung im Rahmen des geltenden Tempolimits an, mit der die nächste Ampel bei Grün erreicht werden kann. Beim Halten an einer roten Ampel erscheint im Kombiinstrument ein Countdown, der die Sekunden bis zur nächsten Grünphase herunterzählt.

## Rechtshinweise zu Audi connect Navigation & Infotainment (IT3)

Die Audi connect-Dienste müssen nach 3 Jahren kostenpflichtig verlängert werden. Funktionsumfänge können landesspezifischen Einschränkungen unterliegen. Audi connect Navigation & Infotainment ist nur in Verbindung mit einem freigeschalteten MMI-Navigationssystem plus vollumfänglich nutzbar. Bitte beachten Sie: Die Funktionen arbeiten nur innerhalb von Systemgrenzen und sind teilweise von der Verfügbarkeit von Diensten Dritter abhängig. Die AUDI AG übernimmt keine Haftung hinsichtlich der Richtigkeit dieser Daten.

Die Nutzung der von Audi connect unterstützten Dienste ist nur in Verbindung mit einem Navigationssystem möglich. Die Erbringung der Audi connect-Dienste erfolgt durch die AUDI AG/Importeure. Die Datenverbindung für die Audi connect-Dienste wird über eine fest im Fahrzeug verbaute SIM-Karte durch einen Mobilfunkanbieter hergestellt. Die Kosten dieser Datenverbindungen sind im Preis für die Audi connect-Dienste enthalten.

Die Verfügbarkeit der von Audi connect Navigation & Infotainment unterstützten Dienste ist länderabhängig.

Audi connect ermöglicht je nach Fahrzeugmodell den Zugriff auf Dienste von unseren Service-Providern und Drittanbietern. Sofern die Audi connect-Dienste auf Leistungen von unseren Service-Providern und Drittanbietern basieren, kann eine dauerhafte Verfügbarkeit nicht gewährleistet werden, da die Verfügbarkeit in deren Verantwortung liegt. Die Audi connect-Dienste werden für 24 Monate ab Neufahrzeugauslieferung zur Verfügung gestellt. Danach verlängert sich die Laufzeit kostenfrei einmalig um weitere 12 Monate. Falls Sie eine solche Verlängerung nicht wünschen, teilen Sie dies bitte schriftlich an folgende Anschrift mit:

AUDI AG  
Kundenbetreuung Deutschland  
85045 Ingolstadt  
E-Mail: [kundenbetreuung@audi.de](mailto:kundenbetreuung@audi.de)

Bei einer nachträglichen Buchung der Audi connect-Dienste über den Functions on Demand-Shop, als Einzelbuchung oder im Paket mit einer zeitlich befristeten Buchung des MMI-Navigationssystems, stehen die Audi connect-Dienste nur für den gebuchten Zeitraum zur Verfügung. Auch bei einer unbefristeten Buchung des MMI-Navigationssystems beträgt die maximale Laufzeit der Audi connect-Dienste 24 Monate ab Buchung mit einmaliger kostenfreier Verlängerung um weitere 12 Monate. Informationen zu einer anschließenden Verlängerung der Audi connect-Dienste erhalten Sie unter [www.audi.de/connect](http://www.audi.de/connect) und bei Ihrem Audi Partner.

## Audi connect Notruf & Service mit Audi connect Remote & Control<sup>46</sup>

### Audi connect Notruf

Im Falle eines schweren Unfalls wird automatisch ein Notruf ausgelöst. Mithilfe der Übermittlung fahrzeugrelevanter Daten wie Unfallort oder Anzahl der im Fahrzeug sitzenden Personen an das Audi Notruf Callcenter kann schnell und zielgerichtet Hilfe organisiert werden. Geschulte Callcenter Agents betreuen die Verunfallten auch im Ausland in der Landessprache<sup>52</sup> des Fahrers und informieren parallel die lokalen Rettungskräfte mit den zur Rettung relevanten Daten. Der Audi connect Notruf kann auch manuell über eine Taste ausgelöst werden, um beispielsweise Hilfe für andere zu rufen.

### Audi Schadenservice

Stellen die Fahrzeugsensoren einen leichten Unfall ohne Airbag-Auslösung oder/und Gurtstraffung fest, so öffnet sich dazu automatisch eine Maske im MMI-Display, die zur Auswahl stellt, ob Unterstützung bei der Schadenabwicklung benötigt wird oder ein Notruf ausgelöst werden soll. In beiden Fällen steht speziell geschultes Servicepersonal zur Verfügung.

**Audi connect Notruf & Service mit  
Audi connect Remote & Control<sup>46</sup> (Fortsetzung)**

**Online-Pannruf**

Im Falle einer Panne kann über die Service-Call-Taste im Dachmodul der Online-Pannruf ausgelöst werden. Das Fahrzeug baut eine Sprachverbindung zur Audi Hilfe auf. In vielen Fällen kann auf Basis der vom Fahrzeug gesendeten Daten die Beanstandung identifiziert und eine schnelle, kundenadäquate Lösung gefunden werden.

**Prädiktive Wartungserinnerung<sup>5, 9, 47, 48, 49</sup>**

Der Audi connect-Dienst Prädiktive Wartungserinnerung überwacht innerhalb von Systemgrenzen den Zustand von ausgewählten Verschleißteilen des Fahrzeugs auf Basis von Zeit, Laufleistung und Sensordaten. Der Dienst bietet jederzeit einen Überblick über den Status der Verschleißteile in der myAudi App<sup>9, 12</sup>. Ein Wartungsbedarf kann mithilfe des Diensts frühzeitig erkannt werden. Dieser Status wird dem in myAudi angegebenen Audi Partner übermittelt, der daraufhin die Nutzer kontaktieren und den Service-Termin vorbereiten kann.

**Fahrzeug-Ferndiagnose<sup>5, 9, 47, 49</sup>**

Mit diesem Audi connect-Dienst kann innerhalb von Systemgrenzen eine Ferndiagnose des Fahrzeugs durchgeführt werden. Daraus können Handlungsempfehlungen für das weitere Vorgehen abgeleitet werden. Eine Fahrzeug-Ferndiagnose kann durch den Audi Service Partner oder den Audi Online-Pannruf gestartet werden.

**Fahrzeug-Fernreparatur<sup>9, 47, 49, 50</sup>**

Mit dem Audi connect-Dienst Fahrzeug-Fernreparatur können softwarebasierte Fehlfunktionen an Fahrzeugen aus der Ferne behoben werden. Innerhalb der Systemgrenzen ermöglicht dieser Dienst eine schnelle und effiziente Lösung, ohne, dass ein Werkstattbesuch erforderlich ist. Die Fahrzeug-Fernreparatur erfolgt auf Basis einer Fahrzeug-Ferndiagnose durch den Audi Service Partner oder den Online-Pannruf, wodurch sofortige Maßnahmen zur Behebung von Störungen ergriffen werden können.

**Online-Car-Care<sup>9, 47, 49, 51</sup>**

Der Audi connect-Dienst Online-Car-Care zeigt Servicehinweise, prädiktive Meldungen und Feldmaßnahmen (Servicemaßnahmen oder Rückrufe) in der myAudi App<sup>9, 12</sup> sowie im Infotainment-System Ihres Fahrzeugs an. Relevante Kontrollleuchten und Fahrerhinweise aus dem Kombiinstrument werden an die myAudi App<sup>9, 12</sup> übertragen und sind dort zusätzlich einsehbar. Bei Bedarf haben Sie die Möglichkeit, eine Terminanfrage direkt an den hinterlegten Audi Partner zu senden.

**Fahrzeugstatus**

Durch den e-tron spezifischen Fahrzeugstatus lässt sich eine Vielzahl von Informationen bequem über die myAudi App<sup>9, 12</sup> von Ihrem Smartphone aus abrufen. Der Dienst umfasst unter anderem folgende Informationen: Ladezustand der Batterie, elektrische Reichweite, Verriegelungsstatus der Türen und Fenster, Lichtstatus, Serviceintervall, Warnleuchten und Warnhinweise.

**Fahrdaten**

Lassen Sie sich in der myAudi App<sup>9, 12</sup> den Verbrauch, die Fahrzeit und die Fahrstrecke Ihres Fahrzeugs übersichtlich anzeigen.

**Remote Ver- und Entriegeln<sup>53</sup>**

Das Fahrzeug kann bequem per Smartphone über die myAudi App<sup>9, 12</sup> ver- und entriegelt werden.

**Parkposition**

Die Parkposition des Fahrzeugs wird auf dem Smartphone in der Karte der myAudi App<sup>9, 12</sup> angezeigt.

**Remote Klimatisieren**

Die Standklimatisierung kann einfach über die myAudi App<sup>9, 12</sup> gesteuert werden und so vor Fahrtantritt den Innenraum vortemperieren.

# Audi connect

## **Audi connect Notruf & Service mit Audi connect Remote & Control<sup>46</sup> (Fortsetzung)**

### **Remote Laden**

Planung von Ladestopps und Programmierung von Timern einfach über die myAudi App<sup>9, 12</sup> einstellen

### **Benachrichtigung Diebstahlwarnanlage<sup>54</sup>**

Wird die Diebstahlwarnanlage<sup>11</sup> ausgelöst, erfolgt eine Push-Benachrichtigung über die myAudi App<sup>9, 12</sup> auf dem Smartphone.

## **Rechtshinweise zu Audi connect Notruf & Service mit Audi connect Remote & Control (IW3)**

In Gebieten mit unzureichendem GPS-Empfang oder außerhalb der Abdeckung des jeweiligen Mobilfunkanbieters können einige Funktionen/Dienste keine Daten senden/empfangen und sind ggf. nicht oder nur eingeschränkt verfügbar.

Bitte beachten Sie: Die Funktionen arbeiten nur innerhalb von Systemgrenzen und sind teilweise von der Verfügbarkeit von Diensten Dritter abhängig. Die AUDI AG übernimmt keine Haftung hinsichtlich der Richtigkeit dieser Daten.

Die Erbringung der Dienste erfolgt über eine im Fahrzeug verbaute SIM-Karte. Die Kosten für Gesprächs- und Datenverbindungen sind im Preis für die Dienste enthalten. Die von Audi zur Verfügung gestellten Dienste sind nur innerhalb der Abdeckung des Mobilfunknetzes des von Audi gewählten Mobilfunkanbieters verfügbar.

Im Falle eines automatisch ausgelösten Notrufs kann die Audi Notrufzentrale die erhaltenen Informationen zur Alarmierung des Rettungsdiensts an die (örtliche) Leitstelle oder Polizeidienststelle weitergeben, um eine möglichst schnelle Hilfestellung zu ermöglichen. Nähere Informationen über die Verarbeitung personenbezogener Daten entnehmen Sie bitte dem Datenschutzhinweis zu Audi connect und dem Datenschutzhinweis zu myAudi.

Das Paket Audi connect Notruf & Service mit Audi connect Remote & Control wird für bis zu 10 Jahre ab Neufahrzeugauslieferung zur Verfügung gestellt.

Weiterer Hinweis:

Sofern Audi connect-Produkte und -Services auf Leistungen von Drittanbietern basieren, kann eine dauerhafte Verfügbarkeit nicht gewährleistet werden, sondern obliegt der Verantwortung der Drittanbieter.

Im Falle von behördlichen, staatlichen oder anderen gesetzlich notwendigen Änderungen oder im Falle eines Wegfalls notwendiger Telekommunikationssysteme und -dienste (z. B. wenn unser Mobilfunkanbieter Mobilfunkdienste, die in Ihrem Fahrzeugmodell verwendet werden, beendet oder einschränkt) liegen der Austausch sowie die Kosten für den Austausch von Geräten, die aufgrund einer solchen Änderung oder eines Wegfalls erforderlich sind, nicht in der Verantwortung der AUDI AG.

Weitere Störungen der Dienste können sich aus Gründen höherer Gewalt oder aufgrund technischer und sonstiger Maßnahmen ergeben, die etwa an den Anlagen der AUDI AG, der Lieferanten oder der Netzbetreiber für einen ordnungsgemäßen Ablauf erforderlich sind (z. B. Wartung, Reparatur, systembedingte Software-Updates, Erweiterungen). Die AUDI AG wird alle zumutbaren Anstrengungen unternehmen, um solche Störungen unverzüglich zu beseitigen oder auf die Beseitigung hinzuwirken.



# Audi Original Zubehör



EUR inkl.  
19% MwSt.<sup>4</sup>  
EUR ohne  
MwSt.<sup>4</sup>

## Sport und Design/Räder

<b>Sling Bag</b>	Das sportliche Taschendesign ist auf den Stil der Elektroroller abgestimmt. Die Querträgertasche/Sling Bag ist mit einem Gurt anstelle der herkömmlichen zwei ausgestattet und passt sich der Form der Schulter an.	<b>38,-</b> 31,93
<b>Audi Helm</b>	Der Helm bietet dank Hartschalen-Technologie unschlagbaren Schutz für den Kopf. Für Fahrrad und e-Scooter verwendbar; in verschiedenen Designs erhältlich.	ab <b>100,-</b> 84,03
<b>Rädertasche</b>	Das 4-teilige Set mit praktischen Tragegriffen ermöglicht das einfache und saubere Transportieren und Aufbewahren von Kompletträdern. Das Material besteht aus reißfestem Kunststoff. In den Außentaschen können die Radschrauben aufbewahrt werden. In drei Größen erhältlich	ab <b>33,-</b> 27,73
<b>Schneeketten</b>	sorgen für mehr Sicherheit sowie maximale Traktion auf verschneiten und vereisten Straßen	<b>305,-</b> 256,30
<b>Dynamische Nabenkappen</b>	Ausdrucksstarker Blickfang mit faszinierender Inszenierung. Charakteristisch für die dynamischen Nabenkappen sind die sowohl im Stand wie auch während der Fahrt immer waagrecht ausbalancierten Audi Ringe in der Felgenmitte.  Hinweis: Die Verbaubarkeit ist abhängig vom Rad-Design. Lieferumfang: 1 Satz (4 Stück)	<b>130,-</b> 109,24
<b>Ventilkappen</b>	4 Ventilkappen aus Metall mit Audi Logo	<b>27,50</b> 23,11
<b>Einstiegleuchte-LED</b>	Für eine überzeugend sportliche Performance: Die Einstiegleuchte-LED projiziert entweder die Audi Ringe, die Audi Ringe mit Gecko, das zweifarbige S-Logo, den Schriftzug Vorsprung oder das Logo des FC Bayern München mit Audi Ringen beim Öffnen der Fahrzeugtüren auf den Untergrund. Dies sorgt nicht nur für eine gesteigerte Helligkeit beim Einsteigen, sondern auch für eine individuelle sportliche Optik. Die Einstiegleuchte-LED stellt eine Weiterentwicklung der serienmäßigen Einstiegleuchten dar. Lieferumfang: 2er-Set; zzgl. Einbau	<b>135,-</b> 113,45
<b>Schlüsselblende mit Audi Ringen</b>	Die hochwertige Schlüsselblende (in vielen verschiedene Farben) mit Audi Ringen bietet eine exklusive Individualisierung des Fahrzeugschlüssels. Die Dekorblende wird auf dem Originalschlüssel mittels einer innen angebrachten Klebefolie befestigt. Lieferumfang: zweiteilige Schlüsselblende, Montageanleitung	<b>40,-</b> 33,61

145

## Kommunikation

<b>Dashcam (Universal Traffic Recorder 2.0)</b>	Frontkamera oder Front- und Heckkamera zur Videodokumentation während der Fahrt und während des Parkens	ab <b>390,-</b> 327,73
-------------------------------------------------	---------------------------------------------------------------------------------------------------------	---------------------------

# Audi Original Zubehör

EUR inkl.  
19% MwSt.<sup>4</sup>  
EUR ohne  
MwSt.<sup>4</sup>

## LTE-Router für Audi Dashcam (Universal Traffic Recorder 2.0)

Der LTE-Router inklusive LTE-Antenne und Kabelsatz für den Universal Traffic Recorder 2.0 ermöglicht den Fernzugriff über mobile Endgeräte wie Smartphones, Tablets, Laptops oder Desktop-Computer auf die Bilddateien der Dashcam. Der Zugriff erfolgt über eine private Cloud (z. B. Google Cloud, Dropbox etc.), für die zusätzlich Kosten anfallen können. Die Nutzer\_innen können so die Kontrolle über das Bildmaterial behalten und es bei Bedarf dauerhaft speichern oder löschen. Bitte beachten Sie die landesspezifischen Datenschutzbedingungen.

Lieferumfang: 1 LTE-Router, 1 LTE-Antenne, 1 Kabelsatz

**285,-**  
239,50

## Transport

### Gepäckraumtasche

Die praktische, flexible Aufbewahrungstasche für Gegenstände im Gepäckraum: Die Gepäckraumtasche dient der sauberen und sicheren Aufbewahrung unterschiedlicher Gegenstände im Kofferraum.

**37,-**  
31,09

### Aufbewahrungstasche für e-tron Ladekabel

Die Aufbewahrungstasche dient der sauberen und sicheren Aufbewahrung der Ladekabel. Sie ist für den vorderen und hinteren Kofferraum geeignet. In der Tasche befinden sich 2 Netztaschen an der Deckelinnenseite, die Handschuhe und ein Reinigungstuch enthalten.

**37,-**  
31,09

### Grundträger

zur Montage diverser Dachaufbauten; maximal zulässiges Gesamtgewicht von Träger, Aufbauteilen und Beladung siehe Bordbuch

Hinweis: nur in Verbindung mit der optionalen Dachreling

ab **350,-**  
294,12

### Universalhalterung Dachaufbauten

Die Universalhalterungen lassen sich einfach und schnell auf dem Audi Original Grundträger stehend oder liegend montieren. Durch die Befestigung des Transportguts mit den mitgelieferten Spanngurten bieten sie beispielsweise Kajaks, SUPs (Stand Up Paddle) bzw. sonstigen, gemäß den Vorgaben in der Bedienungsanleitung geeigneten Gegenständen einen guten Halt. Gummiauflagen tragen zum Schutz vor Kratzern beim Beladen und Transportieren bei.

Eigengewicht: 4 kg

Maximale Zuladung: 50 kg

Lieferumfang: 2 Paar Universalhalter Dachaufbauten, 3 Spannbänder, 1 Drehmomentschlüssel

**365,-**  
306,72

### Dachträgertasche, universell

Dachträgertasche aus strapazierfähigem Material zum Transport und zur Aufbewahrung von Grund- und Relingträgern; mit kleiner Seitentasche für die Bedienungsanleitung und den Drehmomentschlüssel; mit Tragegriff und Schlaufe zum Aufhängen an einem Haken z. B. in der Garage

**41,-**  
34,45

EUR inkl.  
**19 % MwSt.**<sup>4</sup>  
 EUR ohne  
 MwSt.<sup>4</sup>

<p><b>Dachkorb</b></p>	<p>Der flexible und robuste Dachkorb mit Spanngurten und Haltern zum Verzurren des Ladeguts ist für das Verstauen von Gepäck, wie z. B. der Audi Reisetasche, geeignet. Die leichte, stabile Aluminium-Rahmenstruktur ist mit einer mattschwarzen Pulverbeschichtung ummantelt. Der Boden des Dachkorbs besteht aus fünf Längsprofilen, an denen das mitgeführte Ladegut individuell befestigt werden kann. Die Befestigung kann zum Beispiel mit den im Lieferumfang enthaltenen zwei Spanngurten und vier Haltern erfolgen.</p> <p>Nur in Verbindung mit einem für das Fahrzeug geeigneten Grundträger nutzbar. Der Dachkorb lässt sich einfach befestigen, indem er fest an den Quertraversen des Grundträgers für Dachtransportsysteme montiert wird.</p> <p>Technische Eigenschaften:        Material: Aluminium, pulverbeschichtet, Kunststoff, lackiert        Farbe: Schwarz matt        Maße: 1.500 mm x 1.120 mm x 135 mm        Traglast: 40 kg</p> <p>Lieferumfang:        Dachkorb, 2 Spanngurte, 4 Halter, Montageanleitung</p>	<p><b>1.900,-</b>        1.596,64</p>
<p><b>Ski- und Gepäckboxen</b></p>	<p>neues Audi Design mit verbesserter Aerodynamik dank flacher, sportlicher Optik; brillantschwarz mit Aufkleber Audi Ringe in Florettsilber; hochwertiger Look mit sichtbaren Verbindungselementen; abschließbar und beidseitig zu öffnen mit zentraler Mehrpunktverriegelung für bequemes Be- und Entladen; einfache und schnelle Montage durch Powerclick; System mit getrennter Schließ- und Öffnungsfunktion und Anzeige des Status offen oder geschlossen; Schnellbefestigungssystem inkl. Drehmomentbegrenzung; maximal zulässige Beladung 75 kg; citycrashgetestet</p> <ul style="list-style-type: none"> <li>▶ 250 l; max. Skilänge: 175 cm; max. Anzahl Skier: 3-5 Paar; max. Anzahl Snowboards: 3-4</li> <li>▶ 310 l; max. Skilänge: 155 cm; max. Anzahl Skier: 3-6 Paar; max. Anzahl Snowboards: 3-4</li> <li>▶ 430 l; max. Skilänge: 200 cm; max. Anzahl Skier: 5-7 Paar; max. Anzahl Snowboards: 3-5</li> <li>▶ 510 l; max. Skilänge: 210 cm; max. Anzahl Skier: 5-7 Paar; max. Anzahl Snowboards: 3-5</li> </ul> <p>Unterstreichen Sie das progressiv-sportliche Design der Ski- und Gepäckbox mit Dekorfolien (in verschiedenen Farben erhältlich).</p>	<p><b>585,-</b>        491,60  <b>645,-</b>        542,02  <b>855,-</b>        718,49  <b>1.090,-</b>        915,97        ab <b>110,-</b>        92,44</p>
<p><b>Reisetasche für Dach- und Heckbox</b></p>	<p>Die Reisetasche Größe S für Dach- und Heckbox verfügt über ein Fassungsvermögen von 43 l und ist optimal auf die Audi Dachboxen abgestimmt. Der wasserdichte Boden mit 5 cm hoher Umrandung sorgt für besseren Schutz des Transportguts. In Kombination mit der Reisetasche Größe M und/oder der Reisetasche Größe L können die Audi Dachboxen optimal ausgenutzt werden.</p>	<p>ab <b>55,-</b>        46,22</p>
<p><b>Outdoor-Reisetasche</b></p>	<p>Die robuste, wasserabweisende Outdoor-Reisetasche mit Audi Branding kann zum Transport auf dem Audi Dachkorb genutzt werden. Dank dem Rollverschluss mit Reißverschluss lässt sie sich flexibel befüllen und ist damit zum Beispiel für Outdoor-Aktivitäten geeignet.</p>	<p><b>200,-</b>        168,07</p>

# Audi Original Zubehör

EUR inkl.  
19% MwSt.<sup>4</sup>  
EUR ohne  
MwSt.<sup>4</sup>

<b>Outdoor-Rucksack</b>	Durch seine Größe eignet sich der robuste, wasserabweisende Outdoor-Rucksack beispielsweise für Tagestouren. Die gepolsterte Rückseite und die gepolsterten, längenverstellbaren Schultergurte bieten bequemen Tragekomfort. Zusätzlich befindet sich auf der Rückseite oben ein Tragegriff. Der flexible Rolltop-Verschluss und das wasserabweisende Material mit TPU-Beschichtung tragen dazu bei, den Inhalt der Tasche vor Nässe und grober Verschmutzung zu schützen. Im Inneren des Outdoor-Rucksacks befindet sich außerdem ein Notebook-Fach. Farbe: Schwarz/Grau	<b>160,-</b> 134,45
<b>Ski- und Snowboardhalter</b>	zur Montage auf dem Grundträger; für maximal 4 Paar Ski/2 Snowboards; auch für 6 Paar Ski/4 Snowboards und ausziehbar erhältlich	<b>230,-</b> 193,28
<b>Fahrradhalter</b>	zur Montage auf dem Grundträger; maximal zulässige Traglast von 20 kg ist zu beachten; für 1 Fahrrad	<b>190,-</b> 159,66
<b>Fahrradträger für die Anhängervorrichtung, klappbar</b>	Abschließbarer Träger für bis zu 2 Fahrräder; maximale Traglast 60 kg. Das Öffnen des Kofferraums ist mit dem wegklappbaren Fahrradträger möglich. Erweiterungssatz für 3. Fahrrad gegen Aufpreis erhältlich	<b>675,-</b> 567,23
<b>Fahrradträger für die Anhängervorrichtung, klapp- und faltbar</b>	Abschließbarer Träger in Schwarz für bis zu 2 Fahrräder oder E-Bikes, maximale Traglast 60 kg. Das Öffnen des Kofferraums ist mit dem wegklappbaren Fahrradheckträger möglich. Dank der Faltbarkeit ist der Träger einfach zu verstauen (inkl. Transporttasche). Auffahrschiene gegen Aufpreis erhältlich	<b>805,-</b> 676,47

## Familie

### **Audi Juniorsitz i-Size** blaugrau oder schwarz

Der Audi Juniorsitz i-Size ist laut UN ECE R 129/03 für Kinder mit einer Größe von 100 bis 150 cm geeignet. Empfohlen ab 3,5 bis ca. 12 Jahre. Die Sitzfläche und die Lehne können getrennt werden. Die Sitzfläche kann für Kinder ab 138 cm Körpergröße auch ohne Lehne verwendet werden. UN ECE R 129/03 schreibt vor, dass für Kinder zwischen 100 und 138 cm Körpergröße der komplette Kindersitz mit Sitz und Lehne verwendet werden muss. Die Befestigung muss durch den 3-Punkt-Gurt des Fahrzeugs und mit den fahrzeugspezifisch und teilweise optional gegen Aufpreis erhältlichen Verankerungspunkten nach UN ECE R 129/03 i-Size-Befestigungsstandard erfolgen.

Die AUDI AG empfiehlt die Verwendung mit Rückenlehne, da das Kind so optimal geschützt ist. Die Sitzerrhöhung ohne Rückenlehne sollte nur im Ausnahmefall verwendet werden, wenn die Kopfstütze des Kindersitzes nicht maximal ausgefahren werden kann. Dieser Kindersitz darf als Sitzerrhöhung ohne Rückenlehne verwendet werden, sofern das Kind eine Körpergröße zwischen 138 und 150 cm aufweist.

**339,-**  
284,87

### **Kindersitzunterlage**

Die Audi Kindersitzunterlage ist designtechnisch auf die Kindersitze sowie auf das Interieur des Fahrzeugs abgestimmt. Ihre Fahrzeugsitze werden vor Verschmutzung sowie vor eventuellen Abdrücken der Kindersitze verschont.

**39,-**  
32,77

### **Rückenlehnschutz**

Praktischer Schutz reduziert Verschmutzung der Rückenlehne und bietet zusätzlichen Stauraum. Der Audi Rückenlehnschutz ist auf das Design der Kindersitzunterlage, der Audi Kindersitze sowie auf das Interieur des Fahrzeugs abgestimmt. Der Schutz der Rückseite der Vordersitze vor Verschmutzung wird mit diesem Rückenlehnschoner erhöht.

**28,-**  
23,53

EUR inkl.  
19 % MwSt.<sup>4</sup>  
EUR ohne  
MwSt.<sup>4</sup>

## Komfort und Schutz

<b>Marderabwehr</b>	<p>Durch Marderbisse können kostspielige Beschädigungen an Fahrzeugkomponenten verursacht und dadurch wichtige Funktionen außer Betrieb gesetzt werden. Der Einbausatz für ein Marderabwehrsystem ist ein komplett batteriebetriebenes Abwehrgerät.</p> <ul style="list-style-type: none"><li>▶ mit Ultraschall</li><li>▶ mit Hochspannung und Ultraschall</li></ul>	<p><b>100,-</b> 84,03 <b>260,-</b> 218,49</p>
<b>Allwetterfußmatten 2-teilig</b>	<p>passgenau an die Bodenmaße angepasst, rutschhemmend mit Befestigung an den dafür vorgesehenen Punkten im Bodenbereich; mit e-tron-Schriftzug vorn</p> <ul style="list-style-type: none"><li>▶ vorn</li><li>▶ hinten</li></ul>	<p><b>97,-</b> 81,51 <b>54,-</b> 45,38</p>
<b>Gepäckraumschale</b>	<p>wasserdicht und säurebeständig, Farbe: Anthrazit</p>	<p><b>99,-</b> 83,19</p>
<b>Falkorb</b>	<p>Abmessungen:</p> <ul style="list-style-type: none"><li>▶ Länge: 395 mm</li><li>▶ Breite: 250 mm</li><li>▶ Höhe: 380 mm (im gefalteten Zustand ca. 50 mm, je nach Art der Faltung)</li></ul> <p>Farbe: Schwarz</p>	<p><b>36,-</b> 30,25</p>
<b>Kofferraumbox (faltbar) mit Audi Ringen</b>	<p>aus textilem Material als Transportbox oder Unterlage im Kofferraum</p>	<p><b>38,-</b> 31,93</p>
<b>Fahrzeugabdeckung mit Audi Ringen</b>	<p>Der passgenaue Schutz im faszinierenden Design. Zum Schutz vor Staub und Schmutz bietet die Fahrzeugabdeckung eine wirkungsvolle Lösung. Die aus atmungsaktivem und antistatischem Polyester gefertigte Abdeckplane ist robust und strapazierfähig. Die Form ist passgenau zugeschnitten.</p>	<p><b>265,-</b> 222,69</p>
<b>Gefrierschutz-Abdeckung Ladeanschluss</b>	<p>Praktischer Helfer im Winter: Die Gefrierschutz-Abdeckung Ladeanschluss ist passend für Typ-2-Ladestecker. Sie kann bei korrektem Sitz dabei helfen, das Eindringen von Niederschlag und das Festfrieren des Ladesteckers zu vermeiden.</p>	<p><b>30,-</b> 25,21</p>
<b>Ladekantenschutzfolie</b>	<p>Der passgenaue Ladekantenschutz aus transparenter Folie verbessert den Schutz des Stoßfängers vor Beschädigungen beim Be- und Entladen des Gepäckraums.</p>	<p><b>55,-</b> 46,22</p>

# Audi Original Zubehör

EUR inkl.  
19% MwSt.<sup>4</sup>  
EUR ohne  
MwSt.<sup>4</sup>

<b>Ladekantenschutzmatte</b>	schützt den Stoßfänger vor Beschädigungen beim Be- und Entladen; auch für Hunde als Rutschschutz beim Einsteigen; einfache Befestigung an den Ladehaken des Kofferraums	<b>51,-</b> 42,86								
<b>Fondschutzdecke schwarz im Audi Design</b>	Die schwarze Fondschutzdecke im Audi Design vermindert deutlich das Verschmutzungsrisiko der Fondsitze sowie auch der Seitenwände und der hinteren Türen. Dadurch können mit einem Hundeschutzgurt befestigte Hunde bequem und sauber transportiert werden. Durch Reißverschlüsse halbseitig teil- und verkleinerbar, um z. B. kleinere Hunde zu transportieren. Das Material mit strapazierfähiger Oberfläche ist wasserabweisend und per Hand waschbar. Farbe: Schwarz	<b>140,-</b> 117,65								
<b>Hundeschutzgurt</b> (in drei Größen erhältlich)	Der Hundeschutzgurt in Größe S eignet sich besonders für den Transport kleinerer Hunde wie zum Beispiel Dackel oder Malteser. Der Gurt wird einfach und schnell auf der Rück-sitzbank angebracht und entspricht den gesetzlichen Vorschriften gemäß DIN-75410-2 und ECE R-17. Farbe: Schwarz	ab <b>67,-</b> 56,30								
<b>Hundebox aufblasbar</b> Größe S (in zwei Größen erhältlich)	<p>Mit der aufblasbaren Audi Kofferraumbox können kleine Hunde (siehe Abmessungen) einfach und komfortabel transportiert werden. Die Box überzeugt durch einfache und praktische Handhabung, ist im nicht aufgepumpten Zustand faltbar und kann in kürzester Zeit aufgepumpt werden. Die Box verfügt über drei Befestigungsmöglichkeiten pro Seite, an denen sie sich mithilfe der mitgelieferten Gurte fest im Fahrzeug an den vorhandenen Fixierpunkten im Gepäckraum (falls vorhanden) befestigen lässt.</p> <p>Die gefüllten Luftpolster können dazu beitragen, z. B. Erschütterungen durch Bodenwellen für den Hund abzdämpfen. Die Kofferraumbox ist aus weichen Komponenten gefertigt. Das aus dem Sportbereich bekannte Dropstitch-Material ist robust und unempfindlich gegen Kratzer, Bisse, Verschmutzung und Flüssigkeiten. Das hygienische und wasserabweisende Material kann von innen und außen komplett mit Wasser abgewaschen werden.</p> <p>Für eine gute Durchlüftung sorgen Öffnungen aus lichtdurchlässigem Mesh-Gewebe. Robuste Reißverschlüsse lassen sich fixieren, sodass diese vom Hund nicht geöffnet werden können. Die Kofferraumbox verfügt über einen Tragegriff auf der Unterseite. Ein Ladekantenschutz kann mit Karabinerhaken an der Box befestigt werden und beugt so Verschmutzungen und Kratzern am Fahrzeug vor.</p> <p>Die Kofferraumbox für Hunde eignet sich darüber hinaus für die Verwendung außerhalb des Fahrzeugs. So kann sie beispielsweise als Schlafplatz für zu Hause oder als vertrauter Rückzugsort auf Reisen genutzt werden.</p> <p>Zulässiges maximales Gewicht des Hundes: 18 kg</p> <table><tr><td>Außenabmessungen (aufgeblasen):</td><td>Innenabmessungen (aufgeblasen):</td></tr><tr><td>Breite: 560 mm</td><td>Breite: 455 mm</td></tr><tr><td>Höhe: 610 mm</td><td>Höhe: 500 mm</td></tr><tr><td>Tiefe: 750 mm</td><td>Tiefe: 680 mm</td></tr></table> <p>Lieferumfang:</p> <ul style="list-style-type: none"><li>▶ Transportbox, für Hunde, Größe S, aufblasbar</li><li>▶ Bedienanleitung</li></ul>	Außenabmessungen (aufgeblasen):	Innenabmessungen (aufgeblasen):	Breite: 560 mm	Breite: 455 mm	Höhe: 610 mm	Höhe: 500 mm	Tiefe: 750 mm	Tiefe: 680 mm	ab <b>670,-</b> 563,03
Außenabmessungen (aufgeblasen):	Innenabmessungen (aufgeblasen):									
Breite: 560 mm	Breite: 455 mm									
Höhe: 610 mm	Höhe: 500 mm									
Tiefe: 750 mm	Tiefe: 680 mm									

EUR inkl.  
19 % MwSt.<sup>4</sup>  
EUR ohne  
MwSt.<sup>4</sup>

<b>Garagenteppich</b> mit Audi Ringen	Der hochwertige Garagenteppich mit Audi Ringen als stilvoller Bodenbelag für Garage, Werkstatt oder viele andere Orte. Der Veloursteppich in Schwarz verfügt über eine rutschhemmende Gummiunterseite. Ergänzt wird der hochwertige Eindruck durch die umlaufende Nubukeinfassung in Schwarz. <ul style="list-style-type: none"><li>▶ Größe: 67 x 140 cm</li><li>▶ Farbe: Schwarz</li><li>▶ Lieferumfang: 1 Garagenteppich</li></ul>	<b>120,-</b> 100,84
<b>Garagenteppich</b> Design e-tron	Der hochwertige Garagenteppich im Audi Design e-tron als stilvoller Bodenbelag für Garage, Werkstatt oder viele andere Orte. Der Veloursteppich in Schwarz verfügt über eine rutschhemmende Gummiunterseite. Ergänzt wird der hochwertige Eindruck durch die umlaufende Nubukeinfassung in Schwarz. <ul style="list-style-type: none"><li>▶ Größe: 67 x 140 cm</li><li>▶ Farbe: Schwarz</li><li>▶ Lieferumfang: 1 Garagenteppich</li></ul>	<b>120,-</b> 100,84
<b>Winterpflegemittel-Set</b>	beinhaltet 500 ml Antifrost bis -70 °C, 500 ml Enteiser, 50 ml Glaspolish und einen Eiskratzer mit dreifach drehbarer Schaber Klinge aus Polycarbonat	<b>27,40</b> 23,03
<b>Audi Pflegemitteltasche</b>	beinhaltet 300 ml Aktivschaumreiniger, 500 ml Insektenentferner, 500 ml Antifrost, 250 ml Kunststoff-Tiefenpflege, 250 ml Polymer-Wachs-Polish, 250 ml Wachs-Shampoo, 50 ml Glaspolitur, ein Mikrofasertuch und zwei Schwämme	<b>84,90</b> 71,34
<b>Warnweste für Erwachsene</b>	Für die eigene Sicherheit bei Pannen: In einigen Ländern ist das Mitführen von mindestens einer Warnweste im Fahrzeug gesetzlich vorgeschrieben. Farbe: Orange mit Leuchtstreifen Lieferumfang: 1 Warnweste für Erwachsene	<b>7,50</b> 6,30

# Audi Neuwagenabholung

	Bestellschlüssel	EUR inkl. 19% MwSt. <sup>4</sup> EUR ohne MwSt. <sup>4</sup>	Q6 SUV/Q6 Sportback e-tron	Q6 SUV/Q6 Sportback e-tron performance	Q6 SUV/Q6 Sportback e-tron quattro	Q6 SUV/Q6 Sportback S line business e-tron	SQ6 SUV/ SQ6 Sportback e-tron
<p><b>Audi Erlebnis Abholung</b></p> <p>Die Marke Audi hautnah erleben: Machen Sie Ihren Tag der Abholung zu einem ganz besonderen Erlebnis. Eine Werksabholung an den Standorten Ingolstadt und Neckarsulm schafft faszinierende und unvergessliche Momente. Die Erlebnis Abholung in Ingolstadt und Neckarsulm bietet ein umfangreiches Rahmenprogramm und im Wesentlichen folgende Leistungen:</p> <ul style="list-style-type: none"> <li>▶ individuelle Fahrzeugübergabe und -erklärung durch Ihren Audi Expert</li> <li>▶ Erlebnisführung durch die Produktion (Gruppenführung)</li> <li>▶ je nach Antriebskonzept volle Batterieladung/Vollbetankung</li> <li>▶ Besichtigung der Traditionsausstellung (Neckarsulm)/Besuch im museum mobile (Ingolstadt)</li> </ul> <p>Wir freuen uns darüber hinaus, Sie in das Restaurant Nuvolari (Neckarsulm) bzw. Audi Marktrestaurant (Ingolstadt) einladen zu dürfen.</p> <p>Nur in Verbindung mit der Audi Erlebnis Abholung und nur für den Standort Ingolstadt bestellbar:</p> <p>▶ <b>Werkerlebnis „exklusiv“ (Ingolstadt)</b> In Einzelführungen von insgesamt ca. 2 Stunden erhalten Sie und Ihre Begleitpersonen eine individuelle Besichtigung exklusiver Werkbereiche, die wir im Vorkontakt mit Ihnen abstimmen. Die Fahrzeugübergabe findet exklusiv in privater Atmosphäre statt. Darüber hinaus laden wir Sie und Ihre Begleitpersonen ins Fine Dining Restaurant AVUS ein. Im Fokus dabei: die Marke Audi ganz persönlich erleben.</p> <p>▶ <b>Audi driving experience (Ingolstadt)</b> Erleben Sie die Performance unserer Modelle bei einem für Sie individuell gestalteten Fahrerlebnis im Audi driving experience Center in Neuburg (ca. 20 Fahrminuten von Ingolstadt). Im Rahmen des 2-stündigen Programms fahren Sie den Audi S6 e-tron auf der bewässerten Dynamikfläche und erhalten Fahrtipps von einem professionellen Instruktor. Auf dem Handlingparcours sitzen Sie am Steuer eines Audi RS e-tron GT performance und wir zeigen Ihnen, wie Sie souverän und kontrolliert auf der Ideallinie unterwegs sein können. In einem anspruchsvollen Offroadparcours erleben Sie als Mitfahrer, wie Sie mit dem Audi Q5 e-hybrid auch in schwierigem Terrain gekonnt vorankommen. So wird Ihre Audi driving experience zu einem unvergesslichen Erlebnis. Hinweis: Audi driving experience (Neuburg a. d. Donau) – buchbar für den Zeitraum April bis Oktober. Dieses Angebot gilt für eine fahrende Person. Begleitpersonen begrüßen wir währenddessen gerne in der Lounge des Audi driving experience Center Neuburg.</p> <p>Hinweis: vorbehaltlich verfügbarer Kapazitäten an den Werksstandorten</p>		1.135,- 953,78	●	●	●	●	●
		355,- 298,32	●	●	●	●	●
		355,- 298,32	●	●	●	●	●

# Audi Anschlussgarantie & Versicherung

Bestellschlüssel	EUR inkl. 19% MwSt. <sup>4</sup>	Q6 SUV/Q6 Sportback e-tron	Q6 SUV/Q6 Sportback e-tron performance	Q6 SUV/Q6 Sportback e-tron quattro	Q6 SUV/Q6 Sportback S line business e-tron	SQ6 SUV/SQ6 Sportback e-tron
------------------	----------------------------------	----------------------------	----------------------------------------	------------------------------------	--------------------------------------------	------------------------------

## Audi Anschlussgarantie

Die Audi Anschlussgarantie bietet gegen eine Vielzahl von Schadensfällen eine nachhaltige Risikoabsicherung und Kostenkontrolle über die ersten 2 Jahre der Herstellergarantie hinaus. Sie ist direkt und ausschließlich beim Neuwagenkauf bestellbar. Es sind verschiedene Laufzeit-/Gesamtlaufleistungskombinationen wählbar. Dazu erhalten Sie nähere Informationen bei Ihrem Audi Partner.

- ▶ Anschlussgarantie 1 Jahr / maximale Gesamtlaufleistung 30.000 km
  - ▶ Anschlussgarantie 1 Jahr / maximale Gesamtlaufleistung 60.000 km
  - ▶ Anschlussgarantie 1 Jahr / maximale Gesamtlaufleistung 90.000 km
  - ▶ Anschlussgarantie 1 Jahr / maximale Gesamtlaufleistung 120.000 km
  - ▶ Anschlussgarantie 1 Jahr / maximale Gesamtlaufleistung 150.000 km
- 
- ▶ Anschlussgarantie 2 Jahre / maximale Gesamtlaufleistung 40.000 km
  - ▶ Anschlussgarantie 2 Jahre / maximale Gesamtlaufleistung 80.000 km
  - ▶ Anschlussgarantie 2 Jahre / maximale Gesamtlaufleistung 120.000 km
- 
- ▶ Anschlussgarantie 3 Jahre / maximale Gesamtlaufleistung 50.000 km
  - ▶ Anschlussgarantie 3 Jahre / maximale Gesamtlaufleistung 100.000 km
  - ▶ Anschlussgarantie 3 Jahre / maximale Gesamtlaufleistung 150.000 km

EA1	300,- 252,10	●	●	●	●	●
EA2	450,- 378,15	●	●	●	●	●
EA3	600,- 504,20	●	●	●	●	●
EB4	800,- 672,27	●	●	●	●	●
EB3	1.000,- 840,34	●	●	●	●	●
EA4	700,- 588,24	●	●	●	●	●
EA5	1.100,- 924,37	●	●	●	●	●
EA6	1.500,- 1.260,50	●	●	●	●	●
EA7	1.100,- 924,37	●	●	●	●	●
EA8	1.600,- 1.344,54	●	●	●	●	●
EA9	2.700,- 2.268,91	●	●	●	●	●

# Audi Anschlussgarantie & Versicherung

		Bestellschlüssel	EUR inkl. 19 % MwSt. <sup>4</sup> EUR ohne MwSt. <sup>4</sup>	Q6 SUV/Q6 Sportback e-tron	Q6 SUV/Q6 Sportback e-tron performance	Q6 SUV/Q6 Sportback e-tron quattro	Q6 SUV/Q6 Sportback S line business e-tron	SQ6 SUV/ SQ6 Sportback e-tron
<p><b>Persönliche Beratung zur Audi AutoVersicherung durch Ihren Audi Partner</b></p> <p><b>Die Audi AutoVersicherung<sup>84</sup></b> Lassen Sie sich bei Ihrem Audi Partner zur Audi AutoVersicherung<sup>84</sup> persönlich beraten. Bei Auswahl der Option „Persönliche Beratung zur Audi AutoVersicherung durch Ihren Audi Partner“ erhalten Sie Ihr individuelles Kfz-Versicherungsangebot.</p> <p>Mit der Audi AutoVersicherung<sup>84</sup> fahren Sie auf der sicheren Seite. Wählen Sie genau die Leistungsbausteine, die zu Ihren Bedürfnissen passen. Ihr Audi Partner unterstützt Sie im Schadenfall und ist Ihr zentraler Ansprechpartner. Das alles erledigt er für Sie und sorgt für eine fachgerechte Kfz-Reparatur. So sind Sie und Ihr Audi stets in guten Händen.</p> <p>Die wesentlichen Merkmale:</p> <ul style="list-style-type: none"> <li>▶ individueller Versicherungsschutz nach Ihrem persönlichen Bedarf</li> <li>▶ Reparatur in der Fachwerkstatt mit Originalteilen des Herstellers oder qualitativ gleichwertigen Ersatzteilen</li> <li>▶ kompetente Beratung und Unterstützung bei der Schadenabwicklung durch persönlichen Ansprechpartner im Autohaus</li> <li>▶ Komfort-Tarif mit hohem Leistungsumfang, z. B. Mallorca Police und Zusammenstoß mit allen Tieren</li> <li>▶ spezielle Leistungen für Elektro-/Hybridfahrzeuge, wie die Allgefahrendeckung für Ihren Akku</li> <li>▶ jetzt bis zu 30 % Nachlass auf den Kfz-Haftpflichtbeitrag für Fahrerassistenzsysteme erhalten<sup>85</sup></li> </ul>	YMJ	ohne Mehrpreis	●	●	●	●	●	
<p><b>Persönliche Beratung zu Audi Wartungspaketen durch Ihren Audi Partner</b></p> <p>Lassen Sie sich bei Ihrem Audi Partner zu Audi Wartungsprodukten der Audi Leasing persönlich beraten. Bei Auswahl der Option „Persönliche Beratung zu Audi Wartungsprodukten durch Ihren Audi Partner“ erhalten Sie Ihr individuelles Angebot durch Ihren Händler.</p> <p>Mit einem Wartungsvertrag der Audi Leasing ganz entspannt in die Werkstatt: <b>Wartung &amp; Inspektion<sup>86</sup></b> deckt Ihre Inspektionskosten ab und <b>WartungPlus<sup>87</sup></b> hält Ihr Fahrzeug in Form – und das alles zum monatlichen Festpreis.</p> <p>Die wesentlichen Merkmale:</p> <p>Mit <b>Wartung &amp; Inspektion<sup>86</sup></b> zahlen Sie eine konstante monatliche Rate und erhalten dafür die grundlegenden Wartungs- und Inspektionsarbeiten an Ihrem Audi – wenn sie benötigt werden. Dazu gehören die Inspektionen laut Herstellervorgabe ebenso wie Öl-/Bremsflüssigkeitswechsel, Zündkerzen- und Luftfilterwechsel und mehr. Darüber hinaus steht Ihnen pro <b>Wartung oder Inspektion</b> ein Tag <b>Ersatzmobilität<sup>88</sup></b> zu.</p> <p>Mit dem <b>Wartungsvertrag <b>WartungPlus<sup>87</sup></b></b> sind alle Dienstleistungen von <b>Wartung &amp; Inspektion<sup>86</sup></b> sowie zahlreiche weitere <b>Wartungsarbeiten und Verschleißteile</b> – bei sachgemäßem Gebrauch – inklusive. Dazu zählen beispielsweise Bremsbeläge und Bremscheiben, Kupplung, Keilriemen und Zahnriemen. Auch die Arbeitskosten für den Austausch sind mit abgedeckt. Und zusätzlich zur <b>Ersatzmobilität<sup>89</sup></b> für geplante Werkstattaufenthalte sorgen wir bei einer Panne ohne Zusatzkosten für <b>Bergung und Abschleppen</b> bis zur nächstgelegenen Vertragswerkstatt. Weitere Informationen erhalten Sie unter <a href="http://www.audi.de">www.audi.de</a> oder bei Ihrem Audi Partner.</p>	YMK	ohne Mehrpreis	●	●	●	●	●	



# Klassifizierung von Reifenparametern

In der Tabelle finden Sie die Spannen der Kraftstoffeffizienzklasse, der Nasshaftungsklasse und der Klasse des externen Rollgeräuschs zu den unterschiedlichen Reifengrößen des Audi Q6 SUV e-tron, Q6 Sportback e-tron, SQ6 SUV e-tron und SQ6 Sportback e-tron.

## Erläuterungen



### Kraftstoffeffizienz

Die Kraftstoffeffizienzklasse der Reifen variiert in Abhängigkeit vom Rollwiderstand zwischen den folgenden Abstufungen:

- ▶ A sind die effizientesten Reifen und sparen Kraftstoff.
- ▶ E sind die am wenigsten effizienten Reifen und verbrauchen am meisten Kraftstoff.



### Nasshaftung

Die Nasshaftungsklasse informiert über die Bremseigenschaften bei nassen Witterungsbedingungen und reicht von

- ▶ A (größte Sicherheit) bis
- ▶ E (geringste Sicherheit).



### Rollgeräusch

Das Rollgeräusch der Reifen bzw. der Außengeräuschpegel wird in Dezibel (dB) gemessen und anstelle von XY mit einer Zahl angegeben. Zusätzlich wird das Rollgeräusch dreistufig in A, B und C eingeteilt.



### Schneegriffigkeit

Mit diesem Zeichen gekennzeichnete Reifen sind für die Nutzung bei extremen Schneeverhältnissen geeignet.



### Eisgriffigkeit

Mit diesem Zeichen gekennzeichnete Reifen sind für Straßenoberflächen mit Eisschicht oder fester Schneedecke ausgelegt.

Eisreifen sind für Straßenoberflächen mit Eisschicht oder fester Schneedecke ausgelegt und sollten nur bei sehr schwierigen Witterungsverhältnissen (z. B. niedrigen Temperaturen) zum Einsatz kommen. Der Einsatz von Eisreifen bei weniger schwierigen Witterungsverhältnissen (z. B. Nässe oder wärmeren Temperaturen) kann, insbesondere im Hinblick auf Nasshaftung, Handhabung und Verschleiß, zu einer suboptimalen Leistung führen.

Weitere Hinweise:

Der Kraftstoffverbrauch kann durch umweltschonende Fahrweise erheblich reduziert werden. Zur Verbesserung der Kraftstoffeffizienz und der Nasshaftung ist der Reifendruck regelmäßig zu prüfen. Die Anhaltewege müssen immer beachtet werden.

Weitere Informationen finden Sie unter:

<https://www.audi.de/de/brand/de/neuwagen/eu-reifenlabel.html>

	Reifengröße	Kraftstoffeffizienzklasse	Nasshaftungsklasse	Klasse des externen Rollgeräuschs in dB	Schneegriffigkeit	Eisgriffigkeit
<b>Sommerreifen</b>	235/65 R 18	A	B-A	70-69 B	nein	nein
	255/60 R 18	A	A	71-70 B	nein	nein
	235/60 R 19	B-A	A	70-68 B-A	nein	nein
	255/55 R 19	B-A	A	70-69 A	nein	nein
	255/50 R 20	B	A	72-68 B-A	nein	nein
	285/45 R 20	B	A	72-70 A	nein	nein
	255/45 R 21	B	A	71-70 B-A	nein	nein
	285/40 R 21	B	B-A	72-71 A	nein	nein
<b>Winterreifen</b>	235/60 R 19	C-B	B-A	72-71 B	ja	nein
	255/55 R 19	C-B	B-A	72-71 B	ja	nein
	255/50 R 20	C	C-A	73 B	ja	nein
	285/45 R 20	C	C-A	74-73 B	ja	nein

Hinweise:

Die gezielte Bestellung eines bestimmten Reifenfabrikats ist aus logistischen und produktionstechnischen Gründen nicht möglich.

Nähere Details zu den Reifenparametern erhalten Sie bei Ihrem Audi Partner.

# Abmessungen

## Audi Q6 SUV e-tron

Angaben in mm

Angaben der Abmessungen bei Fahrzeugleergewicht

\* Breite Schulterraum. \*\* Breite Ellbogenraum. \*\*\* Maximaler Kopfraum.

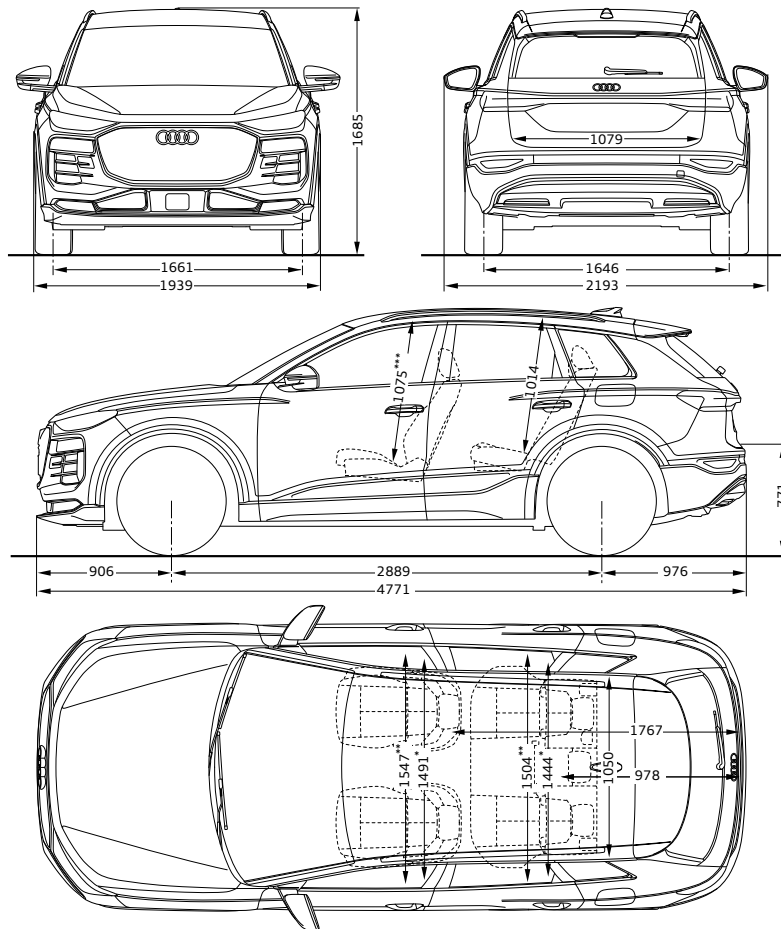

## Audi Q6 Sportback e-tron

Angaben in mm

Angaben der Abmessungen bei Fahrzeugleergewicht

\* Breite Schulterraum. \*\* Breite Ellbogenraum. \*\*\* Maximaler Kopfraum.

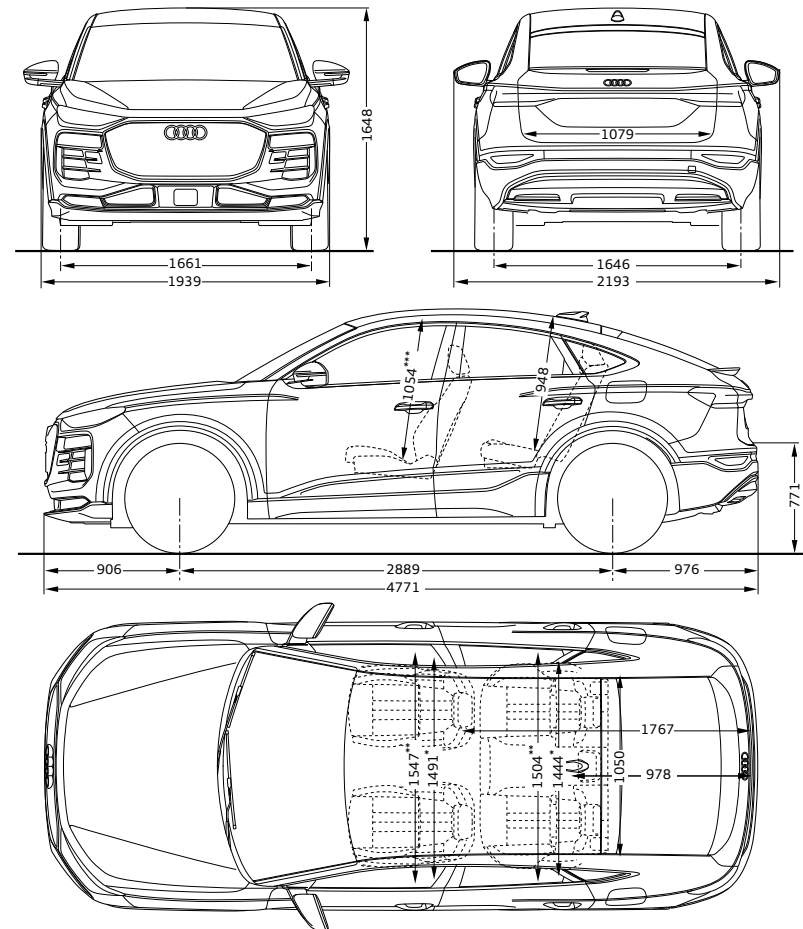

Bei den angegebenen Werten handelt es sich um auf Datenbasis ermittelte Nominalwerte. Sie basieren auf zum Zeitpunkt der Ermittlung vorliegenden Datenständen und definierter Ausstattungsvariante.

# Abmessungen

## Audi SQ6 SUV e-tron

Angaben in mm

Angaben der Abmessungen bei Fahrzeugleergewicht

\* Breite Schulterraum. \*\* Breite Ellbogenraum. \*\*\* Maximaler Kopfraum.

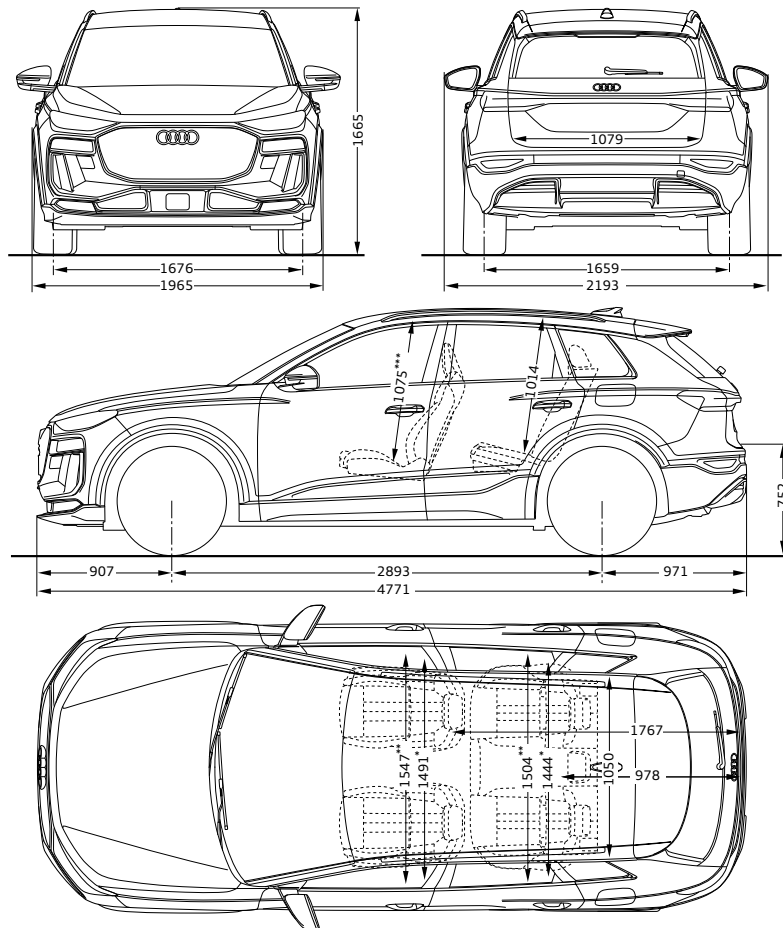

## Audi SQ6 Sportback e-tron

Angaben in mm

Angaben der Abmessungen bei Fahrzeugleergewicht

\* Breite Schulterraum. \*\* Breite Ellbogenraum. \*\*\* Maximaler Kopfraum.

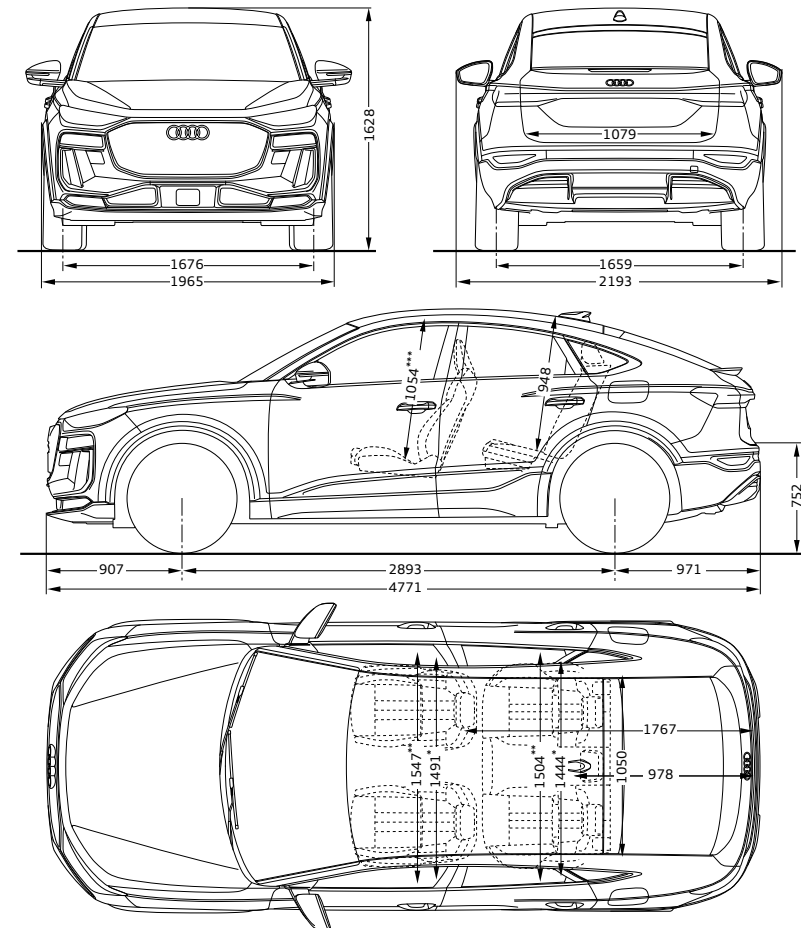

Bei den angegebenen Werten handelt es sich um auf Datenbasis ermittelte Nominalwerte. Sie basieren auf zum Zeitpunkt der Ermittlung vorliegenden Datenständen und definierter Ausstattungsvariante.

# Technische Daten

Modell		Audi Q6 SUV e-tron	Audi Q6 SUV e-tron performance	Audi Q6 SUV e-tron quattro
<b>Leistung/ Drehmoment</b>	elektrisches Drehmoment in Nm	hinten: 450, vorn: –	hinten: 485, vorn: –	hinten: 580, vorn: 275
	Batteriekapazität in kWh	83,0/75,8 (brutto/netto)	100/94,9 (brutto/netto)	100/94,9 (brutto/netto)
	elektrische Leistung <sup>2</sup> in kW (mit Launch Control)	185 (215)	225 (240)	315 (340)
<b>Kraftübertragung</b>	Antriebsart	Heckantrieb	Heckantrieb	Allradantrieb quattro
<b>Gewicht/Volumen</b>	Leergewicht <sup>90</sup> in kg	2.200	2.275	2.400
	zul. Gesamtgewicht in kg	2.740	2.815	2.940
	zul. Dachlast/Stützlast in kg	75/100	75/100	75/100
	zul. Anhängelast in kg ungebremst/ gebremst (bei 12 % bzw. 8 % Steigung)	750/2.000	750/2.000	750/2.400
	Gepäckraumvolumen (Frontkofferraum) ca. in l	526 (64)	526 (64)	526 (64)
<b>Fahrleistung</b>	Höchstgeschwindigkeit in km/h	210	210	210
	Beschleunigung 0–100 km/h in s (mit Launch Control)	7,6 (7,0)	6,7 (6,6)	5,4 (5,1)
<b>Verbrauch<sup>3</sup></b>	Energieträger	Elektro	Elektro	Elektro
	Stromverbrauch kombiniert in kWh/100 km	18,4–15,6	18,8–15,9	19,3–16,3
<b>CO<sub>2</sub>-Emissionen<sup>3</sup></b>	kombiniert in g/km	0	0	0
<b>CO<sub>2</sub>-Klasse</b>		A	A	A
<b>elektr. Reichweite<sup>3</sup></b>	in km	460–545	556–661	542–642
<b>Laden</b>	min. AC-Ladedauer (0 %–100 %) in h	8	10	10
	bei max. AC-Ladeleistung in kW	11	11	11
	min. DC-Ladedauer (10 %–80 %) in min bei max. DC-Ladeleistung in kW <sup>70</sup>	21 225	21 270	21 270

Erläuterungen zu den Fußnoten finden Sie ab Seite 162.

# Technische Daten

Modell		Audi Q6 Sportback e-tron	Audi Q6 Sportback e-tron performance	Audi Q6 Sportback e-tron quattro
<b>Leistung/ Drehmoment</b>	elektrisches Drehmoment in Nm	hinten: 450, vorn: –	hinten: 485, vorn: –	hinten: 580, vorn: 275
	Batteriekapazität in kWh	83,0/75,8 (brutto/netto)	100/94,9 (brutto/netto)	100/94,9 (brutto/netto)
	elektrische Leistung <sup>2</sup> in kW (mit Launch Control)	185 (215)	225 (240)	315 (340)
<b>Kraftübertragung</b>	Antriebsart	Heckantrieb	Heckantrieb	Allradantrieb quattro
<b>Gewicht/Volumen</b>	Leergewicht <sup>90</sup> in kg	2.200	2.275	2.400
	zul. Gesamtgewicht in kg	2.740	2.815	2.940
	zul. Dachlast/Stützlast in kg	75/100	75/100	75/100
	zul. Anhängelast in kg ungebremst/ gebremst (bei 12 % bzw. 8 % Steigung)	750/2.000	750/2.000	750/2.400
	Gepäckraumvolumen (Frontkofferraum) ca. in l	511 (64)	511 (64)	511 (64)
<b>Fahrleistung</b>	Höchstgeschwindigkeit in km/h	210	210	210
	Beschleunigung 0–100 km/h in s (mit Launch Control)	7,6 (7,0)	6,7 (6,6)	5,4 (5,1)
<b>Verbrauch<sup>3</sup></b>	Energieträger	Elektro	Elektro	Elektro
	Stromverbrauch kombiniert in kWh/100 km	17,5–15,1	17,8–15,4	18,5–15,9
<b>CO<sub>2</sub>-Emissionen<sup>3</sup></b>	kombiniert in g/km	0	0	0
<b>CO<sub>2</sub>-Klasse</b>		A	A	A
<b>elektr. Reichweite<sup>3</sup></b>	in km	487–560	591–679	570–657
<b>Laden</b>	min. AC-Ladedauer (0 %–100 %) in h bei max. AC-Ladeleistung in kW	8 11	10 11	10 11
	min. DC-Ladedauer (10 %–80 %) in min bei max. DC-Ladeleistung in kW <sup>70</sup>	21 225	21 270	21 270

Erläuterungen zu den Fußnoten finden Sie ab Seite 162.

<b>Modell</b>		<b>Audi SQ6 SUV e-tron</b>	<b>Audi SQ6 Sportback e-tron</b>
<b>Leistung/ Drehmoment</b>	elektrisches Drehmoment in Nm	hinten: 580, vorn: 275	hinten: 580, vorn: 275
	Batteriekapazität in kWh	100/94,9 (brutto/netto)	100/94,9 (brutto/netto)
	elektrische Leistung <sup>2</sup> in kW (mit Launch Control)	360 (380)	360 (380)
<b>Kraftübertragung</b>	Antriebsart	Allradantrieb quattro	Allradantrieb quattro
<b>Gewicht/Volumen</b>	Leergewicht <sup>90</sup> in kg	2.425	2.425
	zul. Gesamtgewicht in kg	2.965	2.965
	zul. Dachlast/Stützlast in kg	75/100	75/100
	zul. Anhängelast in kg ungebremst/ gebremst (bei 12 % bzw. 8 % Steigung)	750/2.400	750/2.400
	Gepäckraumvolumen (Frontkofferraum) ca. in l	514 (64)	499 (64)
<b>Fahrleistung</b>	Höchstgeschwindigkeit in km/h	230	230
	Beschleunigung 0-100 km/h in s (mit Launch Control)	4,4 (4,3)	4,4 (4,3)
<b>Verbrauch<sup>3</sup></b>	Energieträger	Elektro	Elektro
	Stromverbrauch kombiniert in kWh/100 km	18,6-17,7	18,1-17,3
<b>CO<sub>2</sub>-Emissionen<sup>3</sup></b>	kombiniert in g/km	0	0
<b>CO<sub>2</sub>-Klasse</b>		A	A
<b>elektr. Reichweite<sup>3</sup></b>	in km	558-592	578-604
<b>Laden</b>	min. AC-Ladedauer (0 %-100 %) in h	10	10
	bei max. AC-Ladeleistung in kW	11	11
	min. DC-Ladedauer (10 %-80 %) in min	21	21
	bei max. DC-Ladeleistung in kW <sup>70</sup>	270	270

Erläuterungen zu den Fußnoten finden Sie ab Seite 162.

# Erläuterungen

- <sup>1</sup> Glanzgedrehte, glanzgefräste, polierte oder teilpolierte Leichtmetallräder dürfen nicht bei winterlichen Straßenverhältnissen eingesetzt werden. Die Felgenoberfläche besitzt herstellungsbedingt keinen ausreichenden Korrosionsschutz und kann durch Streusalz oder Ähnliches dauerhaft beschädigt werden.
- <sup>2</sup> Die in der individuellen Fahrsituation zur Verfügung stehende Leistung ist abhängig von variablen Faktoren wie z. B. Außentemperatur, Temperatur-, Lade- und Konditionierungszustand oder physikalischer Alterung der Hochvoltbatterie. Abweichungen insbesondere von vorgenannten Parametern können zu einer Reduzierung der Leistung führen. Die aktuell zur Verfügung stehende Leistung wird im Powermeter des Fahrzeugs angezeigt.
- <sup>3</sup> Die Angaben zu Kraftstoffverbrauch, Stromverbrauch, CO<sub>2</sub>-Emissionen und elektrischer Reichweite wurden nach dem gesetzlich vorgeschriebenen Messverfahren „Worldwide Harmonized Light Vehicles Test Procedure“ (WLTP) gemäß Verordnung (EG) 715/2007 ermittelt. Zusatzausstattungen und Zubehör (Anbauteile, Reifenformat usw.) können relevante Fahrzeugparameter, wie z. B. Gewicht, Rollwiderstand und Aerodynamik verändern und neben Witterungs- und Verkehrsbedingungen sowie dem individuellen Fahrverhalten den Kraftstoffverbrauch, den Stromverbrauch, die CO<sub>2</sub>-Emissionen, die elektrische Reichweite und die Fahrleistungswerte eines Fahrzeugs beeinflussen. Weitere Informationen zu WLTP finden Sie unter [www.audi.de/wltp](http://www.audi.de/wltp).
- <sup>4</sup> Unverbindliche Preisempfehlung des Herstellers, zzgl. Überführungs- und Zulassungskosten.
- <sup>5</sup> Bitte beachten Sie: Die Systeme arbeiten nur innerhalb von Systemgrenzen und unterstützen beim Fahren. Die Verantwortlichkeit und notwendige Aufmerksamkeit im Straßenverkehr verbleiben beim Fahrer.
- <sup>6</sup> Das gesetzlich vorgeschriebene akustische Fahrzeug-Warnsystem ist immer aktiv. Damit ist das Fahrzeug mit dem Ziel der Erhöhung der Verkehrssicherheit auch bei niedrigen Geschwindigkeiten wahrnehmbar.
- <sup>7</sup> Der Fahrer muss den Parkvorgang durch einen permanenten Druck auf eine Smartphone-Schaltfläche aktiv steuern und dabei den gesamten Parkvorgang vollumfänglich überwachen.
- <sup>8</sup> Vergewissern Sie sich, dass keine Lebewesen (auch keine Tiere) im Fahrzeug zurückbleiben, bevor Sie das Fahrzeug verriegeln.
- <sup>9</sup> Abhängig von länderspezifischer Verfügbarkeit.
- <sup>10</sup> Einschränkungen: Die Audi Neuwagen-Reifengarantie gilt nicht für Taxi-Unternehmen (Ausnahme: Chauffeurlimousinen), Euromobil-Fahrzeuge, Autovermieter und Fahrzeuge, die auf die AUDI AG zugelassen sind.
- <sup>11</sup> Bei der genannten Ausstattung handelt es sich um eine Sonderausstattung gegen Aufpreis.
- <sup>12</sup> Die aktuelle Kompatibilität des iOS-/Android-Betriebssystems finden Sie in der Beschreibung der myAudi App im jeweiligen App Store. Vorherige Registrierung unter [www.my.audi.com](http://www.my.audi.com) erforderlich.
- <sup>13</sup> Dieses Assistenzsystem arbeitet nur innerhalb von Systemgrenzen und unterstützt andere Verkehrsteilnehmende. Nur in Verbindung mit Audi connect Navigation & Infotainment.
- <sup>14</sup> Nur in Verbindung mit Parkassistent plus, Bestandteil von Assistenzpaket Fahren und Parken, Assistenzpaket Fahren und Parken mit Umgebungskamera sowie Assistenzpaket Fahren und Parken plus.
- <sup>15</sup> Nähere Informationen zu Functions on Demand erhalten Sie bei Ihrem Audi Partner. Nach Auslieferung des Fahrzeugs können weitere Functions on Demand-Funktionen bei Bedarf über den myAudi Shop gebucht werden. Dazu besuchen Sie einfach den Online-Shop, den Sie über myAudi erreichen. Dort kann auch die passende Laufzeit gewählt werden.
- <sup>16</sup> In Verbindung mit einem Fahrerassistenzsystem mit Rückfahrkamera ist bei der Anhängervorrichtung zusätzlich der Anhängerrassistent enthalten.
- <sup>17</sup> Stoff Argument wird anteilig aus Recyclingfasern hergestellt.
- <sup>18</sup> Stoff Melange ist ein nachhaltiges Material, das unter Verwendung von Recyclingfasern hergestellt wird.
- <sup>19</sup> Mikrofasern Dinamica ist ein Mikrofasermaterial, welches anteilig aus recycelten Polyesterfasern hergestellt wird.
- <sup>20</sup> Technikgewebe ist ein innovatives, technisch anmutendes Polyester-Gewebe mit haptischer Struktur und in neuartiger Optik.
- <sup>21</sup> Safelock wird nur über eine länderspezifische Codierung durch die Diebstahlwarnanlage aktiviert. Safelock allein ist keine Sonderausstattung und nicht separat wählbar.
- <sup>22</sup> Der digitale Schlüssel basiert auf Services und Leistungen von Drittanbietern. Eine dauerhafte Verfügbarkeit kann nicht gewährleistet werden, sondern obliegt der Verantwortung der Drittanbieter. Es gelten die allgemeinen Bestell- und Nutzungsbedingungen für Audi connect-Produkte und Services.
- <sup>23</sup> Informationen über kompatible Mobiltelefone und Smartwatches erhalten Sie bei Ihrem Audi Partner.
- <sup>24</sup> Verifikation Ihres myAudi Accounts beim Audi Partner oder über den Support notwendig. Auf dem Smartphone muss zuvor die kostenlose myAudi App installiert werden.
- <sup>25</sup> Die aktuelle Kompatibilität des Betriebssystems finden Sie in der Beschreibung der myAudi App im jeweiligen App Store. Vorherige Registrierung unter [www.my.audi.com](http://www.my.audi.com) erforderlich.
- <sup>26</sup> Informationen zur Kompatibilität und Programmierung Ihrer bestehenden Systeme erhalten Sie bei Ihrem Audi Partner, über [www.homelink.com](http://www.homelink.com) sowie beim HomeLink®-Support unter der Telefonnummer (0) 0800 046635465. Nicht kompatible Systeme können durch die Installation eines Universalempfängers empfangsbereit gemacht werden, welcher über Ihren Audi Partner oder die HomeLink®-Homepage bestellt werden kann.
- <sup>27</sup> Der Dienst wird mit einer Lizenzlaufzeit von 36 Monaten aktiviert. Nach Ablauf kann die Fahrtenbuch-Applikation über den Audi Functions Store kostenpflichtig verlängert werden. Systemseitig ist der Export der aufgezeichneten und kategorisierten Fahrten im PDF-Format in der myAudi App bis auf Weiteres nur in deutscher Sprache möglich. Bitte beachten Sie, dass die Verfügbarkeit dieses Dienstes länderübergreifend variieren kann. Bei Störungen der Internetverbindung kann es außerdem zu einer eingeschränkten Nutzung des Dienstes kommen. Die Haftung für die Korrektheit und Vollständigkeit des Fahrtenbuchs verbleibt beim Nutzer. Eine lückenlose Eintragung aller Fahrtenbucheinträge kann nicht garantiert werden. Des Weiteren obliegt die Anerkennung des Online-Fahrtenbuchs in steuerrechtlicher Hinsicht Ihrem zuständigen Finanzamt. Die nachträgliche, zulässige Änderungsfrist innerhalb von 7 Tagen kann sich ändern. Darüber hinaus obliegt die Verantwortung des Exports der Fahrtenbücher sowie deren Aufbewahrung, insbesondere nach steuerrechtlichen Vorgaben, dem jeweiligen Nutzer. Die einzelnen Fahrtenbucheinträge werden jeweils spätestens 10 Jahre nach Eintragung im Fahrtenbuch bei der AUDI AG gelöscht. Die AUDI AG übernimmt keinerlei Haftung für die Inhalte des Online-Fahrtenbuchs. Die jeweils geltenden Aufbewahrungsfristen sind vom Nutzer zu berücksichtigen und einzuhalten.
- <sup>28</sup> Die Nutzung des Head-up-Displays ist mit polarisierenden Sonnenbrillengläsern eingeschränkt.
- <sup>29</sup> Rechtshinweise zu Audi connect Navigation & Infotainment (IT3) finden Sie auf Seite 140.
- <sup>30</sup> Die initiale Laufzeit beträgt 3 Jahre kostenlos ab Neufahrzeugauslieferung an den Kunden. Danach kann die Funktion kostenpflichtig verlängert werden. Die Verfügbarkeit von In-Car Office ist länderabhängig. Es wird eine aktive Datenverbindung benötigt. Hierfür können Sie das inkludierte Datenpaket unseres Mobilfunkpartners nutzen. Es steht Ihnen kostenlos 3 Jahre ab Neufahrzeugauslieferung des Fahrzeugs zur Verfügung und kann anschließend bei Bedarf verlängert werden. Zusätzliche Datenpakete können jederzeit kostenpflichtig hinzugebucht werden. Für die Buchung ist eine separate Anmeldung und Authentifikation bei unserem Mobilfunkpartner notwendig. Hierfür kommt ein separater Vertrag zwischen dem Mobilfunkpartner und Ihnen zustande. Im angegebenen Zeitraum bekommen Sie kostenlos 3 GB monatliches Datenvolumen. Die Verfügbarkeit des Datenpakets ist länderabhängig. Alternativ haben Sie auch die Möglichkeit, über „Wifi Tethering“ eine Datenverbindung über Ihr Smartphone aufzubauen. Dabei können, abhängig vom Mobilfunkvertrag, zusätzliche Kosten anfallen. Informationen über kompatible Mobiltelefone erhalten Sie bei Ihrem Audi Partner oder unter [www.audi.de/bluetooth](http://www.audi.de/bluetooth). Nutzungshinweise: Es wird eine aktive Datenverbindung benötigt. Dabei können Zusatzkosten beim Mobilfunkanbieter entstehen. Zur Nutzung des Dienstes wird ein myAudi Account benötigt, der mit dem Fahrzeug verbunden ist. Um einen E-Mail-Account oder den Smartphone-Kalender anzubinden, den Anweisungen im MMI folgen. Die Anbindung des Accounts über Benutzername und Passwort ist zunächst nur mit be-

stimmten Providern (Outlook, Live, Hotmail, Office 365, Gmail) möglich. Die Anbindung des Kalenders kann alternativ über Bluetooth erfolgen. In-Car Office greift in diesem Fall auf die Kalenderapplikation des Smartphones zu. Zur Nutzung von Geschäfts- bzw. Firmenaccounts bitte beachten, dass eventuell eine Freigabe des IT-Administrators des Firmennetzwerks benötigt wird.

<sup>31</sup> Abhängig von länderspezifischer Verfügbarkeit. Nähere Informationen zu Functions on Demand erhalten Sie bei Ihrem Audi Partner. Nach Auslieferung des Fahrzeugs können weitere Functions on Demand-Funktionen bei Bedarf über den myAudi Shop gebucht werden. Dazu besuchen Sie einfach den Online-Shop, den Sie über myAudi erreichen. Dort kann auch die passende Laufzeit gewählt werden.

<sup>32</sup> Es handelt sich zum Teil um Sonderausstattungen gegen Aufpreis.

<sup>33</sup> Für einige Teilfunktionen (z. B. Anzeige von Cover Arts und Lyrics) wird eine aktive Datenverbindung benötigt. Hierfür können Sie das inkludierte Datenpaket unseres Mobilfunkpartners nutzen. Es steht Ihnen kostenlos drei Jahre ab Neufahrzeugauslieferung des Fahrzeugs zur Verfügung und kann anschließend bei Bedarf verlängert werden. Zusätzliche Datenpakete können jederzeit kostenpflichtig hinzugebucht werden. Für die Buchung ist eine separate Anmeldung und Authentifikation bei unserem Mobilfunkpartner notwendig. Hierfür kommt ein separater Vertrag zwischen dem Mobilfunkpartner und Ihnen zustande. Im angegebenen Zeitraum bekommen Sie kostenlos 3 GB monatliches Datenvolumen. Die Verfügbarkeit des Datenpakets ist länderabhängig. Alternativ haben Sie auch die Möglichkeit, über „Wifi Tethering“ eine Datenverbindung über Ihr Smartphone aufzubauen. Dabei können, abhängig vom Mobilfunkvertrag, zusätzliche Kosten anfallen. Informationen über kompatible Mobiltelefone erhalten Sie bei Ihrem Audi Partner oder unter [www.audi.de/bluetooth](http://www.audi.de/bluetooth).

<sup>34</sup> Bei Fahrt nur im MMI Beifahrerdisplay, bei geparktem Fahrzeug zusätzlich auch im MMI touch-Display.

<sup>35</sup> Das Povernap-Szenario ist ausschließlich bei geparktem Fahrzeug verfügbar.

<sup>36</sup> Für die Nutzung der Apps werden ein myAudi Account und eine Datenverbindung benötigt. Abhängig von länderspezifischer Verfügbarkeit.

<sup>37</sup> Die Sprachenverfügbarkeit ist länderabhängig. Über die Länder- und Sprachenverfügbarkeiten informieren Sie sich bitte bei Ihrem Audi Partner.

<sup>38</sup> Der verfügbare Funktionsumfang kann zwischen den verschiedenen Ländern variieren.

<sup>39</sup> Google und das Google-Logo sind eingetragene Marken von Google Inc.

<sup>40</sup> Ist in ausgewählten Städten verfügbar.

<sup>41</sup> Ist für ausgewählte Straßenzüge verfügbar.

<sup>42</sup> Über die länderspezifische Städteanbindung des Dienstes informieren Sie sich bitte bei Ihrem Audi Partner. In den angebundenen Städten steht der Dienst an ausgewählten Ampeln zur Verfügung.

<sup>43</sup> Empfang ist abhängig von digitaler Netzverfügbarkeit.

<sup>44</sup> Inhalt und Umfang der Zusatzinformationen sind abhängig von Bereitstellung durch den jeweiligen Radiosender.

<sup>45</sup> USB Type-C<sup>®</sup> und USB-C<sup>®</sup> sind eingetragene Marken des USB Implementers Forum, Inc. Die Höhe der Ladeleistung und die damit verbundene Geschwindigkeit des Ladevorgangs hängen vom angeschlossenen Endgerät und den Umgebungsbedingungen ab und können variieren. Die maximale Leistung kann nur unter idealen Bedingungen zur Verfügung gestellt werden. Sie kann durch äußere Einflüsse wie Temperatur und Sonneneinstrahlung beeinflusst werden. Beim Erreichen der maximalen Betriebstemperatur reduziert das USB Power-Ladegerät seine Ladeleistung automatisch. Außerdem ist die maximale Ladeleistung vom Endgerät und dem verwendeten Ladeprofil abhängig.

<sup>46</sup> Rechtshinweise zu Audi connect Notruf & Service mit Audi connect Remote & Control (IW3) finden Sie auf Seite 142.

<sup>47</sup> Vorherige Registrierung und Verifizierung als Hauptnutzer unter [www.my.audi.com](http://www.my.audi.com) erforderlich.

<sup>48</sup> Bitte beachten Sie: Für die Kontrolle der in der Betriebsanleitung definierten wartungsrelevanten Verschleißteile und Fahrzeugzustände ist der Fahrer vollumfänglich verantwortlich. Dazu sind die Warnsymbole in den Displays zu beach-

ten. Die vorgeschriebenen Wartungs- und Serviceintervalle sind unbedingt einzuhalten.

<sup>49</sup> Dieser Dienst verwendet personenbezogene Daten. Nähere Informationen über die Verarbeitung personenbezogener Daten entnehmen Sie bitte dem Datenschutzhinweis zu Audi connect auf [www.audi.de](http://www.audi.de).

<sup>50</sup> Bitte beachten Sie: Die Systeme arbeiten nur innerhalb von Systemgrenzen.

<sup>51</sup> Eine nicht bestimmungsgemäße Nutzung der Anschlussbuchse für das On-Board-Diagnosesystem kann Funktionsstörungen verursachen.

<sup>52</sup> Übermittlung der im MMI eingestellten Sprache. Die Sprachenverfügbarkeit des Notrufs ist länderabhängig.

<sup>53</sup> Motorstart ohne Fahrzeugschlüssel nicht möglich.

<sup>54</sup> Nur in Verbindung mit der optionalen Diebstahlwarnanlage. Nur, wenn Push-Mitteilungen erlaubt worden sind, um Benachrichtigungen zu erhalten.

<sup>55</sup> Apple CarPlay und Android Auto liegen in der Verantwortung von Apple und Google. Da Audi keinen Einfluss auf die länderspezifische Verfügbarkeit von Apple CarPlay und Android Auto hat, kann die Verfügbarkeit je nach Land variieren. Länderspezifische Verfügbarkeiten und Informationen zur Kompatibilität Ihres Smartphones finden Sie unter [www.apple.com/ios/carplay/](http://www.apple.com/ios/carplay/) und [www.android.com/intl/en\\_en/auto/](http://www.android.com/intl/en_en/auto/). Apple CarPlay ist eine Marke von Apple Inc. Android und Android Auto sind Marken von Google LLC. Es ist ein kompatibles Android-Smartphone mit aktivem Datentarif erforderlich.

<sup>56</sup> Audi hat keinen Einfluss darauf, welche Smartphone-Applikationen über das Smartphone-Interface im Fahrzeug angezeigt werden können. Für die innerhalb der Applikationen angezeigten Inhalte und Funktionen sind die jeweiligen Anbieter verantwortlich.

<sup>57</sup> Das Herstellen einer kabellosen Verbindung zwischen Ihrem Smartphone und dem Fahrzeug erfordert eine 5-GHz-WLAN-Unterstützung im jeweiligen Verkaufsland des Fahrzeugs. Zusätzlich setzt die Nutzung der Funkfunktion das Ausstattungspaket Audi connect Notruf & Service mit Audi connect Remote & Control und/oder die Ausstattung MMI Navigation plus mit MMI touch voraus. Informationen zu den Bedingungen in Ihrem Land erhalten Sie bei Ihrem Audi Partner.

<sup>58</sup> Eine Vielzahl gängiger Bluetooth-basierter Gamecontroller wird unterstützt. Die konkrete Nutzung durch von Drittanbietern bereitgestellte Apps obliegt diesen und kann durch Audi nicht sichergestellt werden.

<sup>59</sup> Bei der genannten Ausstattung handelt es sich um eine Sonderausstattung gegen Aufpreis. Die Sichtbarkeit des auf dem MMI Beifahrerdisplay angezeigten Inhalts wird während des Fahrens auf den Beifahrer begrenzt, sobald dies aus Sicherheitsgründen und zur Vermeidung von Ablenkungen des Fahrers erforderlich ist.

<sup>60</sup> Amazon, Alexa und alle zugehörigen Logos sind Marken oder eingetragene Marken von Amazon.com, Inc. oder eines damit verbundenen Unternehmens. Die Amazon Alexa-App ist ausschließlich in folgenden Ländern verfügbar: Deutschland, Österreich, Großbritannien, Frankreich, Spanien, Italien, USA, Kanada, Mexiko, Australien, Neuseeland und Japan. Für die Nutzung ist ein Amazon-Account notwendig. Die Verantwortung für die Funktionen und Inhalte von Amazon Alexa liegt bei Amazon. Bestimmte Alexa-Funktionen sind von Smart-Home-Technologie abhängig. Die Systemsprache der MMI Navigation plus mit MMI touch muss auf eine von der Amazon Alexa-Integration unterstützte Sprache eingestellt sein. Weitere Informationen zur Verfügbarkeit erhalten Sie bei Ihrem Audi Partner. Die Bereitstellung des Zugangs zu Amazon Alexa obliegt Amazon und kann maximal für 3 Jahre ab Fahrzeugkauf sichergestellt werden.

<sup>61</sup> Für die Buchung ist eine separate Anmeldung und Authentifikation bei unserem Mobilfunkpartner notwendig. Hierfür kommt ein separater Vertrag zwischen dem Mobilfunkpartner und Ihnen zustande. Im angegebenen Zeitraum bekommen Sie kostenlos 3 GB monatliches Datenvolumen. Die Verfügbarkeit des Datenpakets ist länderabhängig.

<sup>62</sup> Informationen über kompatible Mobiltelefone erhalten Sie bei Ihrem Audi Partner.

<sup>63</sup> Funktionsverfügbarkeit und Funktionsinhalte können je nach Land und Fahrzeugkonfiguration abweichen.

<sup>64</sup> Nur in Verbindung mit werkseitig verbauter Anhängervorrichtung.

# Erläuterungen

- <sup>65</sup> Funktionsinhalte können je nach Länderverfügbarkeit und Fahrzeugkonfiguration abweichen.
- <sup>66</sup> Informationen über kompatible Mobiltelefone erhalten Sie bei Ihrem Audi Partner oder unter [www.audi.de/bluetooth](http://www.audi.de/bluetooth).
- <sup>67</sup> Nutzer der Dashcam sind für den Einsatz der Dashcam datenschutzrechtlich verantwortlich und müssen sicherstellen, dass der Einsatz der Dashcam im Einklang mit den geltenden Datenschutzvorschriften erfolgt.
- <sup>68</sup> Nicht im Lieferumfang enthalten. Unterstützt werden microSD-Karten mit einer Speicherkapazität von 64 bis 512 GB sowie einer Schreibgeschwindigkeit von mindestens 30 MB/s (UHS-Geschwindigkeitsklasse von mindestens U3 oder Video-Geschwindigkeitsklasse von mindestens V30).
- <sup>69</sup> Audi empfiehlt für das Laden mit Wechselstrom, die Hochvoltbatterie an Industriesteckdosen, an Ladestationen oder an einer Wallbox zu laden. Dadurch wird eine höhere Effizienz und eine wesentlich geringere Ladedauer gegenüber dem Laden an einer Haushaltssteckdose erreicht. Mit dem mobilen e-tron Ladesystem kompakt soll das Fahrzeug im Regelbetrieb nicht an Haushaltssteckdosen geladen werden, wenn eine Lademöglichkeit an einer Industriesteckdose mit Wechselstrom (AC) oder einer öffentlichen AC- oder DC-Ladestation zur Verfügung steht. Die Ladeleistung ist abhängig von der Art des verwendeten Netzanschlussteckers, der landesspezifischen Spannung und der Anzahl der zur Verfügung stehenden Phasen des Stromnetzes sowie von der kundenspezifischen Hausinstallation. Sie kann daher individuell geringer ausfallen.
- <sup>70</sup> Die Ladedauer der Batterie und die maximale DC-Ladeleistung an HPC-Ladesäulen (High Power Charging) wurden nach DIN 70080 ermittelt und können in Abhängigkeit von verschiedenen Faktoren wie z. B. der Umgebungs- und Batterietemperatur, der Verwendung anderer landesspezifischer Stecker, der Nutzung der Innenraumkonditionierung (z. B. einer ferngesteuerten Klimatisierung des Fahrzeugs), der Vorkonditionierungsfunktion, um die Antriebsbatterie auf eine zum Laden/Fahren geeignete Temperatur zu bringen, der Leistungsverfügbarkeit an der Ladesäule, vom Ladezustand und von der Batteriealterung variieren. Die Ladeleistung nimmt mit steigendem Ladezustand ab. Die Ladeverluste sind berücksichtigt. Die Ladeleistung ist abhängig von der Art des verwendeten Netzanschlussteckers, der landesspezifischen Spannung und der Anzahl zur Verfügung stehender Phasen des Stromnetzes und der kundenspezifischen Hausinstallation. Sie kann daher individuell geringer ausfallen. Das Netzanschlusskabel mit Industriestecker und die Bedieneinheit des Ladesystems sind aufeinander abgestimmt und ermöglichen eine bestimmte Ladeleistung. Ein späterer Wechsel des Netzanschlusskabels zu einem anderen Industriestecker ist zwar technisch möglich, führt aber gegebenenfalls zu einer geringeren Ladeleistung.
- <sup>71</sup> Die Ladeleistung ist abhängig von der Art des verwendeten Netzanschlussteckers, der landesspezifischen Spannung und der Anzahl der zur Verfügung stehenden Phasen des Stromnetzes sowie von der kundenspezifischen Hausinstallation. Sie kann daher individuell geringer ausfallen. Das Netzanschlusskabel mit Industriestecker und die Bedieneinheit des Ladesystems sind aufeinander abgestimmt. Ein nachträglicher Wechsel des Netzanschlusskabels auf einen anderen Steckertyp kann die verfügbare Ladeleistung des Gesamtsystems reduzieren.
- <sup>72</sup> Über kompatible Industriesteckdosen informieren Sie sich bitte bei Ihrem Audi Partner.
- <sup>73</sup> Das Netzanschlusskabel mit Industriestecker und die Bedieneinheit des Ladesystems sind aufeinander abgestimmt. Ein nachträglicher Wechsel des Netzanschlusskabels auf einen anderen Steckertyp kann die verfügbare Ladeleistung des Gesamtsystems reduzieren. Das e-tron Ladesystem kompakt hat ein Fahrzeuganschlusskabel mit einer Länge von 4,5 m. Die Ladeleistung ist abhängig vom mitgelieferten Stecker und von marktspezifischen Stromnetzeigenschaften und kann bis zu 11 kW betragen. Die Ladeleistung ist abhängig von der Art des verwendeten Netzanschlussteckers, der landesspezifischen Spannung und der Anzahl der zur Verfügung stehenden Phasen des Stromnetzes sowie von der kundenspezifischen Hausinstallation. Sie kann daher individuell geringer ausfallen. Ab Werk kann maximal ein Anschlusskabel mit Industriestecker ausgewählt werden.
- <sup>74</sup> Markt ECE: Verfügbarkeit in allen Ländern, wo ein Audi charging-Vertrag abgeschlossen werden kann.
- <sup>75</sup> Je nach Mobilfunkvertrag können zusätzliche Kosten entstehen. Die aktuelle Werbeaktion der AUDI AG wird Ihnen

bei Vertragsabschluss über die myAudi App mit Hauptnutzerverbindung angezeigt. Plug-in-Hybridfahrzeuge sind von diesem Angebot ausgenommen. Die gezeigten Ladetarife sowie die Ladekarte sind ein Angebot der Elli Mobility GmbH, Karl-Liebke-Str. 32, 10178 Berlin. Voraussetzung für den Abschluss dieser Tarife sind ein myAudi Account und die myAudi App. In der myAudi App müssen das Audi Modell (anhand der Fahrgestellnummer) und ein Hauptnutzer angelegt worden sein. Der Vertrag hat eine Laufzeit von einem Monat und verlängert sich automatisch jeweils um einen weiteren Monat, sofern nicht innerhalb von 14 Tagen zum Ende der individuellen Vertragslaufzeit gekündigt wird. Ein außerordentliches Sonderkündigungsrecht, z. B. im Fall einer Preisanpassung, bleibt davon unberührt. Im Fall einer Grundgebührebefreiung hat der Vertrag eine feste Laufzeit von 12 Monaten und endet nach dieser Zeit automatisch. Eine ordentliche Kündigung ist innerhalb dieses Zeitraums ausgeschlossen. Die Anzahl von nutzbaren Ladepunkten hängt u. a. von der im Fahrzeug verbauten Ladetechnik ab. Die Anzahl der angebotenen Ladepunkte wird kontinuierlich weiterentwickelt, ist aber länderspezifisch und abhängig vom Ausbaugrad der zur Verfügung stehenden Infrastruktur. Es besteht kein Anspruch darauf, an jedem Ladepunkt in einem Land Zugang zu erhalten. Die AUDI AG übernimmt keine Gewährleistung für den Betrieb, die Verfügbarkeit, die Ladeleistung und sonstige Eigenschaften der Ladeinfrastruktur. Die Standortinformation über die Anzahl der Ladepunkte wird regelmäßig aktualisiert, ein Anspruch auf Vollständigkeit besteht nicht. Die Authentifizierung mittels myAudi App (QR-Code auf dem Ladepunkt) erfordert eine aktive Funk- und Internetverbindung. Nicht jede Authentifizierungsmethode steht an allen Ladepunkten zur Verfügung. Preise innerhalb einzelner europäischer Länder sind vereinheitlicht, können aber vom Preis in Deutschland abweichen. Audi charging ist in einer Vielzahl von Märkten verfügbar, die aktuelle Länderliste finden Sie unter: <https://www.audi.de/de/elektromobilitaet/laden/unterwegs/>

- <sup>76</sup> Die Nutzung von Plug & Charge setzt einen Plug & Charge-fähigen Tarif sowie ein Plug & Charge-fähiges Fahrzeug voraus. Je nach Mobilfunkvertrag können zusätzliche Kosten entstehen.
- <sup>77</sup> Der Name „OpenAI“ und die Marke ChatGPT sind Eigentum von OpenAI.
- <sup>78</sup> Microsoft, Azure und ihre Logos sind eingetragene Markenzeichen der Microsoft Corporation in den Vereinigten Staaten von Amerika und/oder anderen Ländern.
- <sup>79</sup> Der Audi assistant greift ab Juli 2024 für Deutsch, Englisch\_GB, Englisch\_US neben anderen Quellen auch auf GPT-3.5 zu. Auch für bereits ausgelieferte Fahrzeuge folgt die Integration von GPT-3.5 für weitere Sprachen im Verlaufe des Jahres. Die Verfügbarkeit der Integration von GPT-3.5 als zusätzliche Quelle für den Audi assistant beschränkt sich auf folgende Märkte und Systemsprachen: europäische Länder mit Verfügbarkeit Audi connect Navigation & Infotainment (IT3) (Englisch\_UK, Deutsch, Französisch, Italienisch, Spanisch, Portugiesisch, Schwedisch, Niederländisch, Polnisch, Tschechisch, Norwegisch), Japan (Japanisch), Korea (Koreanisch) und USA/Kanada/Mexiko (Englisch\_US, Französisch\_Kanada, Spanisch\_Mexiko). Ausführliche Informationen zu Audi connect und den jeweiligen Nutzungsbedingungen finden Sie unter [www.audi.de/connect](http://www.audi.de/connect). Technologiebedingt kann bei KI-Systemen eine fehlerhafte Informationswiedergabe nicht vollständig ausgeschlossen werden. Konsultieren Sie bei fahrzeugbezogenen Fragen im Zweifelsfall immer das Bordbuch.
- <sup>80</sup> Verfügbar in folgenden Sprachen: Niederländisch, Englisch (UK), Englisch (US), Französisch (FR), Französisch (CA), Italienisch, Deutsch, Japanisch, Koreanisch (Süd), Chinesisch (Mandarin), Russisch und Spanisch (ESP).
- <sup>81</sup> Abhängig von der im Fahrzeug vorhandenen Sonderausstattung.
- <sup>82</sup> Nur in Verbindung mit Audi Application Store und Smartphone-Interface. Die Sichtbarkeit des auf dem MMI Beifahrerdisplay angezeigten Inhalts wird während des Fahrens auf den Beifahrer begrenzt, sobald dies aus Sicherheitsgründen und zur Vermeidung von Ablenkungen des Fahrers erforderlich ist.
- <sup>83</sup> Nur in Verbindung mit MMI experience plus mit Bang & Olufsen Premium Soundsystem.
- <sup>84</sup> Versicherungsleistungen werden durch den Audi VersicherungsService, Zweigniederlassung der Volkswagen Versicherungsdienst GmbH, Gifhorn Str. 57, 38112 Braunschweig, vermittelt und von der Volkswagen Autoversicherung AG,

Gifhorner Str. 57, 38112 Braunschweig, als Risikoträger erbracht. Gültig für Privatkunden und gewerbliche Einzelabnehmer, die einen Pkw (ohne Vermietung) zulassen. In Kombination mit Leasing nur für Privatkunden erhältlich. Maßgeblich sind die Versicherungsbedingungen und Zusatzvereinbarungen der Volkswagen Autoversicherung AG.

<sup>85</sup> Fahrerassistenzsysteme können bei Konzernfahrzeugen der Marken VW, VW Nutzfahrzeuge mit Pkw-Zulassung, Audi, SEAT, ŠKODA und CUPRA mit einer Erstzulassung ab 2017 als zusätzliches Tarifmerkmal den Versicherungsbeitrag der Kfz-Haftpflichtversicherung senken.

<sup>86</sup> Ein Angebot der Audi Leasing, Zweigniederlassung der Volkswagen Leasing GmbH, Gifhorner Str. 57, 38112 Braunschweig, für Privatkunden und gewerbliche Einzelabnehmer. Gültig für alle Audi Pkw. Diese Leistungen werden nur dann einkalkuliert und erbracht, wenn sie am individuellen Fahrzeug bezüglich Antriebsart und Ausstattung auch erforderlich sind. Gilt nicht für Verschleißteile.

<sup>87</sup> Ein Angebot der Audi Leasing, Zweigniederlassung der Volkswagen Leasing GmbH, Gifhorner Str. 57, 38112 Braunschweig. Leistungen sind gebunden an die Vertragslaufzeit des Leasingvertrags bzw. Service-Management-Vertrags mit der Audi Leasing. Diese Leistungen werden nur dann einkalkuliert und erbracht, wenn sie am individuellen Fahrzeug bezüglich Antriebsart und Ausstattung auch erforderlich sind. Der Leistungsanspruch endet mit Erreichen der vertraglich vereinbarten Gesamtfahrleistung, es sei denn, die vereinbarte Vertragslaufzeit ist bereits vorher abgelaufen. Nicht für Großkunden. Beim teilnehmenden Audi Partner.

<sup>88</sup> Die Ersatzmobilität umfasst den Anspruch auf eine begrenzte Übernahme der Kosten bis zu 35 Euro zzgl. USt. für Ersatzmobilität (z. B. Mietwagen). Der Audi Partner entscheidet über die Art der Ersatzmobilität. Die Ersatzmobilität gilt nur in Zusammenhang mit Leistungen, die durch die Dienstleistung abgedeckt werden.

<sup>89</sup> Diese Leistung umfasst den Anspruch auf eine begrenzte Übernahme der Kosten für Ersatzmobilität (z. B. Mietwagen). Der Audi Partner entscheidet über die Art der Ersatzmobilität. Die Ersatzmobilität gilt nur im Zusammenhang mit Leistungen, die durch die Dienstleistung WartungPlus abgedeckt werden. Sie wird in Abhängigkeit von der vertraglich vereinbarten Gesamtfahrleistung für bis zu drei Tage je Vertragsjahr gewährt.

<sup>90</sup> Fahrzeugleergewicht mit fahrender Person (75 kg), ermittelt nach der VO (EU) 1230/2012 in der gegenwärtig geltenden Fassung. Durch Sonderausstattungen können sich das Leergewicht und der Luftwiderstandsbeiwert des Fahrzeugs erhöhen, wodurch die mögliche Nutzlast bzw. Höchstgeschwindigkeit entsprechend verringert wird.

Hinweis: Sonderausstattung ersetzt in der Regel die entsprechende Serienausstattung.

Audi Vorsprung durch Technik



**AUDI AG**  
85045 Ingolstadt  
[www.audi.de](http://www.audi.de)  
Stand: 05. März 2026

Die Angaben zu Preisen, Lieferumfang, Kraftstoff-/Stromverbrauch, CO<sub>2</sub>-Emissionen, Leistung und zu sonstigen technischen Daten entsprechen den zum Zeitpunkt der Drucklegung vorhandenen Kenntnissen. Irrtümer, Druckfehler und Änderungen bleiben vorbehalten. Der jeweils aktuelle Datenstand kann unter [www.audi.de](http://www.audi.de) abgerufen werden. Nachdruck, auch auszugsweise, nur mit schriftlicher Genehmigung der AUDI AG.  
Alle Angaben basieren auf den Merkmalen des deutschen Marktes. Marktindividuell kann es zu Abweichungen kommen.