

Audi Vorsprung durch Technik



A5

Preisliste

Audi A5/S5 Limousine

Audi A5/S5 Avant

Audi A5 e-hybrid



Inhaltsverzeichnis



Hinweis: Die hier gezeigte Außenfarbe Florettsilber Metallic ist in Verbindung mit S line Exterior als Individuallackierung Audi exclusive erhältlich.

Grundmodelle

- 04 Audi A5 Limousine, Audi A5 Avant
 - 20 Audi S5 Limousine, Audi S5 Avant
-

- 28 edition one
- 30 Technologiepakete

Exterieur

- 38 Lackierungen
- 40 Räder
- 52 Licht
- 58 Spiegel
- 60 Dachsysteme
- 62 Verglasung
- 64 Weitere Außenausstattungen

Interieur

- 72 Sitzbezüge/Lederausstattungen
- 76 Sitze und Sitzkomfort
- 100 Licht
- 103 Dekorelemente
- 106 Dachhimmel
- 107 Lenkräder
- 109 Klimatisierung
- 113 Komfort und Funktion
- 118 Weitere Innenausstattungen

Technologien

- 126 Navigation, Medien und Soundsysteme
- 135 Telefon und Kommunikation
- 138 Assistenzsysteme
- 148 Fahrwerk und Bremsen
- 154 Technik/Sicherheit
- 156 Ladesysteme

Audi connect

- 160 Rechtliche Informationen und Nutzungshinweise

Zubehör

- 168 Audi Original Zubehör

Sonstiges

- 176 Audi Neuwagenabholung
- 177 Audi Anschlussgarantie & Versicherung

Technische Daten

- 179 Klassifizierung von Reifenparametern
- 180 Abmessungen
- 182 Technische Daten



Audi A5 Limousine





Grundmodelle

Audi A5 Limousine

Die Audi A5 Limousine beinhaltet serienmäßig folgende Umfänge:

- ▶ Räder, 5-Doppelspeichen, 7,5 J x 17, Reifen 225/55 R 17
- ▶ Fensterzierleisten Aluminiumoptik
- ▶ LED-Heckleuchten
- ▶ Außenspiegelgehäuse in Wagenfarbe

Interieur:

- ▶ Normalsitze vorn in Stoff Passage
- ▶ Dekoreinlagen Laserstruktur schwarz
- ▶ Doppelspeichen-Lederlenkrad mit Multifunktion und Schaltwippen
- ▶ Einstiegsleisten mit Aluminiumeinlegern vorn

Weitere Umfänge der Serienausstattung entnehmen Sie bitte dem Ausstattungsteil.



Erläuterungen zu den Fußnoten finden Sie ab Seite 187.
Informationen zur Klassifizierung von Reifenparametern
finden Sie auf Seite 179.

Audi A5 Limousine – Benzinfahrzeuge

| Antrieb | Zylinder | Hubraum in cm ³ | Leistung + Zusatzleistung Elektromotor* maximal in kW (PS) | Drehmoment maximal in Nm bei min ⁻¹ | A5 EUR inkl. 19 % MwSt. ¹ EUR ohne MwSt. ¹ Bestellschlüssel | A5 edition one EUR inkl. 19 % MwSt. ¹ EUR ohne MwSt. ¹ Bestellschlüssel |
|---------------------|--------------------|-------------------------------|--|---|--|--|
| TFSI 110 kW | S tronic 7-Gang | 4 | 110 (150) – | 280/1.400–3.600 | 46.900,– 39.411,76 FU2APG | 54.350,– 45.672,27 FU2APG/PFM |
| TFSI 150 kW | S tronic 7-Gang | 4 | 150 (204) – | 340/2.000–4.000 | 53.700,– 45.126,05 FU2AZG | 61.150,– 51.386,55 FU2AZG/PFM |
| TFSI quattro 150 kW | S tronic 7-Gang | 4 | 150 (204) – | 340/2.000–4.000 | 56.050,– 47.100,84 FU2AZY | 63.500,– 53.361,34 FU2AZY/PFM |

Audi A5 Limousine – Dieselfahrzeuge

| | | | | | | |
|--------------------|--------------------|---|---|-----------------|--|--|
| TDI 150 kW | S tronic 7-Gang | 4 | 150 (204) + bis zu 18 (24) (mit MHEV plus-Technologie)** | 400/1.750–3.250 | 55.900,– 46.974,79 FU2AUG | 63.350,– 53.235,29 FU2AUG/PFM |
| TDI quattro 150 kW | S tronic 7-Gang | 4 | 150 (204) + bis zu 18 (24) (mit MHEV plus-Technologie)** | 400/1.750–3.250 | 58.250,– 48.949,58 FU2AUU | 65.700,– 55.210,08 FU2AUU/PFM |

* Zusatzleistung des Elektromotors (höchste Nutzleistung nach UN ECE R85).

** Das fortschrittliche MHEV plus-System auf Basis eines 48-Volt-Bordnetzes unterstützt konventionelle TFSI- und TDI-Motoren und kombiniert verminderte CO₂-Emissionen mit gleichzeitig gesteigerter Performance. Der Triebstranggenerator (TSG) und eine zusätzliche 48-Volt-Lithium-Eisenphosphat-Batterie ermöglichen elektrische Fahranteile, elektrisches Parken und Rangieren sowie deutlich gesteigerte Rekuperationsleistung. Dies führt zu einer Verbrauchsreduktion und CO₂-Einsparung. Der Triebstranggenerator (TSG) hat zudem eine Boostfunktion, die kurzzeitig eine elektrische Leistung von bis zu 18 kW zum Verbrennungsmotor beisteuern kann. Dies ermöglicht ein sehr gutes Anfahrverhalten sowie hohe Agilität.

Technische Daten, Verbrauchs- und Emissionswerte finden Sie ab Seite 182.

Audi A5 Limousine e-hybrid





Grundmodelle

Audi A5 Limousine e-hybrid

Die Audi A5 Limousine e-hybrid quattro 220 kW beinhaltet serienmäßig folgende Umfänge:

- ▶ Räder, 5-Arm-Aero, schwarz, glanzgedreht², 8,0 J x 18, Reifen 235/45 R 18
- ▶ Fensterzierleisten Aluminiumoptik
- ▶ LED-Heckleuchten
- ▶ Außenspiegelgehäuse in Wagenfarbe

Interieur (e-hybrid quattro 220 kW):

- ▶ Normalsitze vorn in Stoff Passage
- ▶ Dekoreinlagen Laserstruktur schwarz
- ▶ Doppelspeichen-Lederlenkrad mit Multifunktion und Schaltwippen
- ▶ Einstiegsleisten mit Aluminiumeinlegern vorn

Beim e-hybrid quattro 270 kW:

- ▶ Räder, 5-Arm-Aero, schwarz, glanzgedreht², 8,0 J x 19, Reifen 245/40 R 19
- ▶ Fensterzierleisten und Anbauteile dunkel
- ▶ Außenspiegelgehäuse schwarz
- ▶ Stoßfänger S line
- ▶ Türgriffe schwarz
- ▶ Sonnenschutzverglasung abgedunkelt
- ▶ Matrix LED-Scheinwerfer
- ▶ LED-Heckleuchten pro
- ▶ Bremssättel rot lackiert
- ▶ seitliche Schwellerleiste schwarz
- ▶ Endrohrblenden verchromt dunkel

Interieur (e-hybrid quattro 270 kW):

- ▶ Sportsitze vorn in Leder/Kunstleder-Kombination mit S-Prägung
- ▶ Dekoreinlagen Aluminium matt gebürstet mit Linearprägung anthrazit
- ▶ Sportlederlenkrad, 3-Speichen, oben und unten abgeflacht mit Multifunktion und Schaltwippen
- ▶ Einstiegsleisten mit Aluminiumeinlegern vorn, beleuchtet, S-Schriftzug



Weitere Umfänge der Serienausstattung entnehmen Sie bitte dem Ausstattungsteil.

Audi A5 Limousine e-hybrid – Plug-in-Hybridfahrzeuge

| Antrieb | | Zylinder | Hubraum in cm ³ | Leistung maximal in kW (PS) | Drehmoment maximal in Nm bei min ⁻¹ | A5 EUR inkl. 19 % MwSt. ¹ EUR ohne MwSt. ¹ Bestellschlüssel | A5 edition one EUR inkl. 19 % MwSt. ¹ EUR ohne MwSt. ¹ Bestellschlüssel |
|-------------------------|--------------------|----------|-------------------------------|--------------------------------|---|--|--|
| e-hybrid quattro 220 kW | S tronic 7-Gang | 4 | 1.984 | 185 (252) 220 (299)* | 380/1.600–4.500 450** | 64.200,- 53.949,58 FU2A1Y | 69.850,- 58.697,48 FU2A1Y/PFM |
| e-hybrid quattro 270 kW | S tronic 7-Gang | 4 | 1.984 | 185 (252) 270 (367)* | 380/1.600–4.500 500** | 72.600,- 61.008,40 FU2A2Y | 75.425,- 63.382,35 FU2A2Y/PFM |

* Systemleistung. ** Systemdrehmoment.

Erläuterungen zu den Fußnoten finden Sie ab Seite 187. Informationen zur Klassifizierung von Reifenparametern finden Sie auf Seite 179. Technische Daten, Verbrauchs- und Emissionswerte finden Sie ab Seite 182.

Audi A5 Avant

579



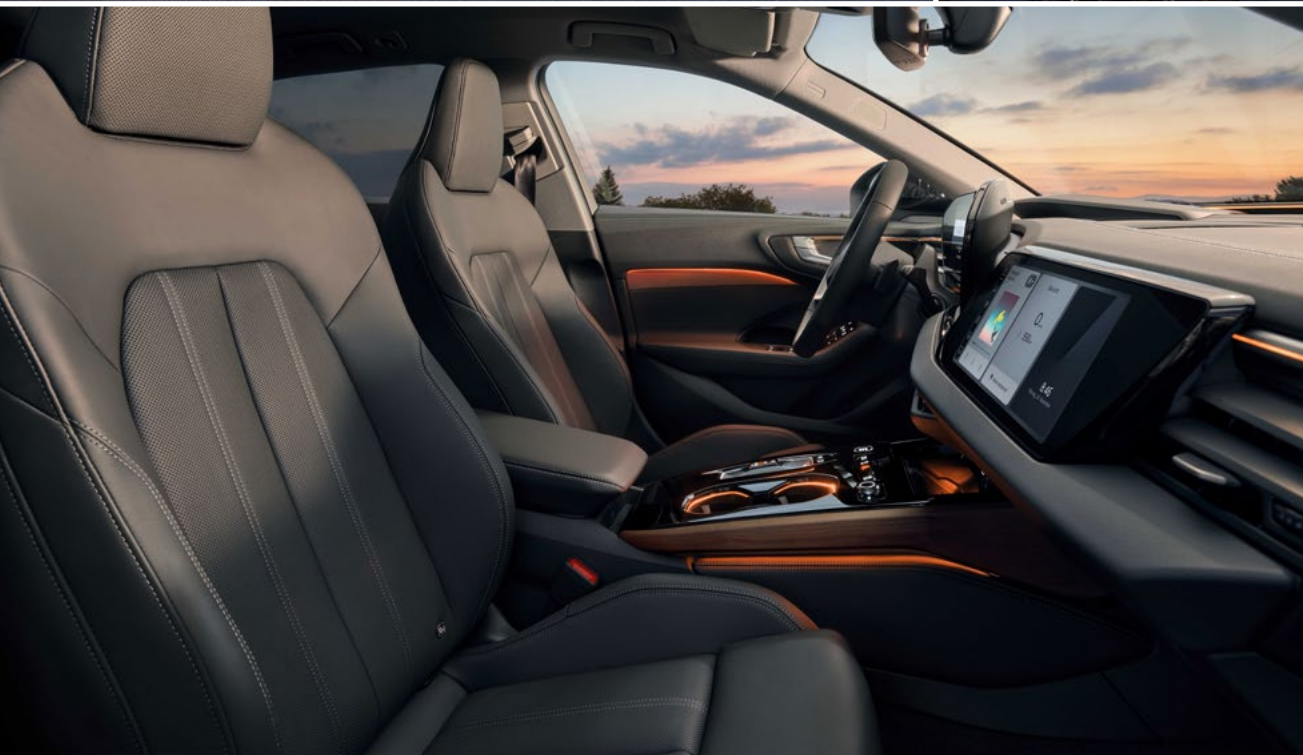

Grundmodelle

Audi A5 Avant

Der Audi A5 Avant beinhaltet serienmäßig folgende Umfänge:

- ▶ Räder, 5-Doppelspeichen, 7,5 J x 17, Reifen 225/55 R 17
- ▶ Fensterzierleisten Aluminiumoptik
- ▶ LED-Heckleuchten
- ▶ Außenspiegelgehäuse in Wagenfarbe
- ▶ Dachreling Aluminiumoptik
- ▶ Heckspoiler

Interieur:

- ▶ Normalsitze vorn in Stoff Passage
- ▶ Dekoreinlagen Laserstruktur schwarz
- ▶ Doppelspeichen-Lederlenkrad mit Multifunktion und Schaltwippen
- ▶ Einstiegsleisten mit Aluminiumeinlegern vorn

Weitere Umfänge der Serienausstattung entnehmen Sie bitte dem Ausstattungsteil.



Erläuterungen zu den Fußnoten finden Sie ab Seite 187.
Informationen zur Klassifizierung von Reifenparametern
finden Sie auf Seite 179.

Audi A5 Avant – Benzinfahrzeuge

| Antrieb | Zylinder | Hubraum in cm ³ | Leistung + Zusatzleistung Elektromotor* maximal in kW (PS) | Drehmoment maximal in Nm bei min ⁻¹ | A5 EUR inkl. 19 % MwSt. ¹ EUR ohne MwSt. ¹ Bestellschlüssel | A5 edition one EUR inkl. 19 % MwSt. ¹ EUR ohne MwSt. ¹ Bestellschlüssel |
|---------------------|--------------------|-------------------------------|--|---|--|--|
| TFSI 110 kW | S tronic 7-Gang | 4 | 110 (150) – | 280/1.400–3.600 | 48.550,– 40.798,32 FUSAPG | 56.000,– 47.058,82 FUSAPG/PFM |
| TFSI 150 kW | S tronic 7-Gang | 4 | 150 (204) – | 340/2.000–4.000 | 55.350,– 46.512,61 FUSAZG | 62.800,– 52.773,11 FUSAZG/PFM |
| TFSI quattro 150 kW | S tronic 7-Gang | 4 | 150 (204) – | 340/2.000–4.000 | 57.700,– 48.487,39 FUSAZY | 65.150,– 54.747,90 FUSAZY/PFM |

Audi A5 Avant – Dieselfahrzeuge

| | | | | | | |
|--------------------|--------------------|---|---|-----------------|--|--|
| TDI 150 kW | S tronic 7-Gang | 4 | 150 (204) + bis zu 18 (24) (mit MHEV plus-Technologie)** | 400/1.750–3.250 | 57.550,– 48.361,34 FUSAUG | 65.000,– 54.621,85 FUSAUG/PFM |
| TDI quattro 150 kW | S tronic 7-Gang | 4 | 150 (204) + bis zu 18 (24) (mit MHEV plus-Technologie)** | 400/1.750–3.250 | 59.900,– 50.336,13 FUSAUY | 67.350,– 56.596,64 FUSAUY/PFM |

* Zusatzleistung des Elektromotors (höchste Nutzleistung nach UN ECE R85).

** Das fortschrittliche MHEV plus-System auf Basis eines 48-Volt-Bordnetzes unterstützt konventionelle TFSI- und TDI-Motoren und kombiniert verminderte CO₂-Emissionen mit gleichzeitig gesteigerter Performance. Der Triebstranggenerator (TSG) und eine zusätzliche 48-Volt-Lithium-Eisenphosphat-Batterie ermöglichen elektrische Fahranteile, elektrisches Parken und Rangieren sowie deutlich gesteigerte Rekuperationsleistung. Dies führt zu einer Verbrauchsreduktion und CO₂-Einsparung. Der Triebstranggenerator (TSG) hat zudem eine Boostfunktion, die kurzzeitig eine elektrische Leistung von bis zu 18 kW zum Verbrennungsmotor beisteuern kann. Dies ermöglicht ein sehr gutes Anfahrverhalten sowie hohe Agilität.

Technische Daten, Verbrauchs- und Emissionswerte finden Sie ab Seite 182.

Audi A5 Avant e-hybrid





Grundmodelle

Audi A5 Avant e-hybrid

Der Audi A5 Avant e-hybrid quattro 220 kW beinhaltet serienmäßig folgende Umfänge:

- ▶ Räder, 5-Arm-Aero, schwarz, glanzgedreht², 8,0 J x 18, Reifen 235/45 R 18
- ▶ Fensterzierleisten Aluminiumoptik
- ▶ LED-Heckleuchten
- ▶ Außenspiegelgehäuse in Wagenfarbe
- ▶ Heckspoiler

Interieur (e-hybrid quattro 220 kW):

- ▶ Normalsitze vorn in Stoff Passage
- ▶ Dekoreinlagen Laserstruktur schwarz
- ▶ Doppelspeichen-Lederlenkrad mit Multifunktion und Schaltwippen
- ▶ Einstiegsleisten mit Aluminiumeinlegern vorn

Beim e-hybrid quattro 270 kW:

- ▶ Räder, 5-Arm-Aero, schwarz, glanzgedreht², 8,0 J x 19, Reifen 245/40 R 19
- ▶ Fensterzierleisten und Anbauteile dunkel
- ▶ Außenspiegelgehäuse schwarz
- ▶ Stoßfänger S line
- ▶ Türgriffe schwarz
- ▶ Sonnenschutzverglasung abgedunkelt
- ▶ Dachreling schwarz
- ▶ Matrix LED-Scheinwerfer
- ▶ LED-Heckleuchten pro
- ▶ Bremssättel rot lackiert
- ▶ seitliche Schwellerleiste schwarz
- ▶ Endrohrblenden verchromt dunkel

Interieur (e-hybrid quattro 270 kW):

- ▶ Sportsitze vorn in Leder/Kunstleder-Kombination mit S-Prägung
- ▶ Dekoreinlagen Aluminium matt gebürstet mit Linearprägung anthrazit
- ▶ Sportlederlenkrad, 3-Speichen, oben und unten abgeflacht mit Multifunktion und Schaltwippen
- ▶ Einstiegsleisten mit Aluminiumeinlegern vorn, beleuchtet, S-Schriftzug



Weitere Umfänge der Serienausstattung entnehmen Sie bitte dem Ausstattungsteil.

Audi A5 Avant e-hybrid – Plug-in-Hybridfahrzeuge

| Antrieb | | Zylinder | Hubraum in cm ³ | Leistung maximal in kW (PS) | Drehmoment maximal in Nm bei min ⁻¹ | A5 EUR inkl. 19 % MwSt. ¹ EUR ohne MwSt. ¹ Bestellschlüssel | A5 edition one EUR inkl. 19 % MwSt. ¹ EUR ohne MwSt. ¹ Bestellschlüssel |
|-------------------------|--------------------|----------|-------------------------------|--------------------------------|---|--|--|
| e-hybrid quattro 220 kW | S tronic 7-Gang | 4 | 1.984 | 185 (252) 220 (299)* | 380/1.600–4.500 450** | 65.850,- 55.336,13 FU5A1Y | 71.500,- 60.084,03 FU5A1Y/PFM |
| e-hybrid quattro 270 kW | S tronic 7-Gang | 4 | 1.984 | 185 (252) 270 (367)* | 380/1.600–4.500 500** | 74.250,- 62.394,96 FU5A2Y | 77.075,- 64.768,91 FU5A2Y/PFM |

* Systemleistung. ** Systemdrehmoment.

Erläuterungen zu den Fußnoten finden Sie ab Seite 187. Informationen zur Klassifizierung von Reifenparametern finden Sie auf Seite 179. Technische Daten, Verbrauchs- und Emissionswerte finden Sie ab Seite 182.

S5 Limousine





Grundmodelle

Audi S5 Limousine

Die Audi S5 Limousine beinhaltet serienmäßig folgende Umfänge:

Front:

- ▶ S-Kühlerschutzgitter in Titanschwarz matt und Lufteinlassrahmen in Chromoptik matt silber
- ▶ Matrix LED-Scheinwerfer

Seite:

- ▶ verbreiterte Schwellerleiste in Chromoptik matt silber
- ▶ Räder, 5-Doppel-V-Speichen, graphitgrau, glanzgedreht², 8,0 J x 19, Reifen 245/40 R 19
- ▶ Fensterzierleisten Aluminiumoptik
- ▶ Außenspiegelgehäuse in Aluminiumoptik

Heck:

- ▶ S-Diffusor in Titanschwarz matt
- ▶ Einleger Diffusor in Chromoptik matt silber
- ▶ LED-Heckleuchten pro
- ▶ Heckspoiler in Schwarz

Interieur:

- ▶ Sportsitze vorn in Mikrofaser Dinamica/Leder-Kombination mit Rautensteppung und S-Prägung
- ▶ Dekoreinlagen Aluminium matt gebürstet mit Linearprägung anthrazit
- ▶ Sportlederlenkrad, 3-Speichen, oben und unten abgeflacht mit Multifunktion und Schaltwippen
- ▶ Einstiegsleisten mit Aluminiumeinlegern vorn, beleuchtet, S-Schriftzug

Weitere Umfänge der Serienausstattung entnehmen Sie bitte dem Ausstattungsteil.



Hinweis: Radabbildungen weichen von den Serieninhalten ab und zeigen die optionalen Räder Audi Sport, Vielspeichen-S, schwarz metallic, glanzgedreht², 8,5 J x 20, Reifen 245/35 R 20 (F19).

Audi S5 Limousine TFSI

| Antrieb | Zylinder | Hubraum in cm ³ | Leistung + Zusatzleistung Elektromotor* maximal in kW (PS) | Drehmoment maximal in Nm bei min ⁻¹ | S5 EUR inkl. 19% MwSt. ¹ EUR ohne MwSt. ¹ Bestellschlüssel | S5 edition one EUR inkl. 19% MwSt. ¹ EUR ohne MwSt. ¹ Bestellschlüssel | |
|---------|--------------------|-------------------------------|--|---|---|---|--|
| TFSI | S tronic 7-Gang | 6 | 2.995 | 270 (367) + bis zu 18 (24) (mit MHEV plus-Technologie)** | 550/1.700-4.000 | 80.200,- 67.394,96 FU2SSY | 83.750,- 70.378,15 FU2SSY/PFM |

* Zusatzleistung des Elektromotors (höchste Nutzleistung nach UN ECE R85).

** Das fortschrittliche MHEV plus-System auf Basis eines 48-Volt-Bordnetzes unterstützt konventionelle TFSI- und TDI-Motoren und kombiniert verminderte CO₂-Emissionen mit gleichzeitig gesteigerter Performance. Der Triebstranggenerator (TSG) und eine zusätzliche 48-Volt-Lithium-Eisenphosphat-Batterie ermöglichen elektrische Fahranteile, elektrisches Parken und Rangieren sowie deutlich gesteigerte Rekuperationsleistung. Dies führt zu einer Verbrauchsreduktion und CO₂-Einsparung. Der Triebstranggenerator (TSG) hat zudem eine Boostfunktion, die kurzzeitig eine elektrische Leistung von bis zu 18 kW zum Verbrennungsmotor beisteuern kann. Dies ermöglicht ein sehr gutes Anfahrverhalten sowie hohe Agilität.

Erläuterungen zu den Fußnoten finden Sie ab Seite 187. Informationen zur Klassifizierung von Reifenparametern finden Sie auf Seite 179. Technische Daten, Verbrauchs- und Emissionswerte finden Sie ab Seite 182.

S5 Avant





Grundmodelle

Audi S5 Avant

Der Audi S5 Avant beinhaltet serienmäßig folgende Umfänge:

Front:

- ▶ S-Kühlerschutzgitter in Titanschwarz matt und Lufterlassrahmen in Chromoptik matt silber
- ▶ Matrix LED-Scheinwerfer

Seite:

- ▶ verbreiterte Schwellerleiste in Chromoptik matt silber
- ▶ Räder, 5-Doppel-V-Speichen, graphitgrau, glanzgedreht², 8,0 J x 19, Reifen 245/40 R 19
- ▶ Fensterzierleisten Aluminiumoptik
- ▶ Außenspiegelgehäuse in Aluminiumoptik

Heck:

- ▶ S-Diffusor in Titanschwarz matt
- ▶ Einleger Diffusor in Chromoptik matt silber
- ▶ LED-Heckleuchten pro
- ▶ Heckspoiler

Interieur:

- ▶ Sportsitze vorn in Mikrofaser Dinamica/Leder-Kombination mit Rautensteppung und S-Prägung
- ▶ Dekoreinlagen Aluminium matt gebürstet mit Linearprägung anthrazit
- ▶ Sportlederlenkrad, 3-Speichen, oben und unten abgeflacht mit Multifunktion und Schaltwippen
- ▶ Einstiegsleisten mit Aluminiumeinlegern vorn, beleuchtet, S-Schriftzug

Weitere Umfänge der Serienausstattung entnehmen Sie bitte dem Ausstattungsteil.



Hinweis: Radabbildungen weichen von den Serieninhalten ab und zeigen die optionalen Räder Audi Sport, Vielspeichen-S, schwarz metallic, glanzgedreht², 8,5 J x 20, Reifen 245/35 R 20 (F19).

Audi S5 Avant TFSI

| Antrieb | Zylinder | Hubraum in cm ³ | Leistung + Zusatzleistung Elektromotor* maximal in kW (PS) | Drehmoment maximal in Nm bei min ⁻¹ | S5 EUR inkl. 19% MwSt. ¹ EUR ohne MwSt. ¹ Bestellschlüssel | S5 edition one EUR inkl. 19% MwSt. ¹ EUR ohne MwSt. ¹ Bestellschlüssel | |
|---------|--------------------|-------------------------------|--|---|---|---|--|
| TFSI | S tronic 7-Gang | 6 | 2.995 | 270 (367) + bis zu 18 (24) (mit MHEV plus-Technologie)** | 550/1.700–4.000 | 81.850,- 68.781,51 FU55SY | 85.400,- 71.764,71 FU55SY/PFM |

* Zusatzleistung des Elektromotors (höchste Nutzleistung nach UN ECE R85).

** Das fortschrittliche MHEV plus-System auf Basis eines 48-Volt-Bordnetzes unterstützt konventionelle TFSI- und TDI-Motoren und kombiniert verminderte CO₂-Emissionen mit gleichzeitig gesteigerter Performance. Der Triebstranggenerator (TSG) und eine zusätzliche 48-Volt-Lithium-Eisenphosphat-Batterie ermöglichen elektrische Fahranteile, elektrisches Parken und Rangieren sowie deutlich gesteigerte Rekuperationsleistung. Dies führt zu einer Verbrauchsreduktion und CO₂-Einsparung. Der Triebstranggenerator (TSG) hat zudem eine Boostfunktion, die kurzzeitig eine elektrische Leistung von bis zu 18 kW zum Verbrennungsmotor beisteuern kann. Dies ermöglicht ein sehr gutes Anfahrverhalten sowie hohe Agilität.

Erläuterungen zu den Fußnoten finden Sie ab Seite 187. Informationen zur Klassifizierung von Reifenparametern finden Sie auf Seite 179. Technische Daten, Verbrauchs- und Emissionswerte finden Sie ab Seite 182.

edition one

Audi A5 edition one

Die edition one beim A5 beinhaltet serienmäßig folgende Umfänge:

Die sportlich betonte Ausstattungskombination edition one mit Akzenten magnesiumgrau bietet eine attraktive Aufwertung im Exterieur. Design-Highlights mit aufeinander abgestimmten Umfängen bringen den progressiven Eindruck noch mehr zur Geltung.

Die edition one mit Akzenten magnesiumgrau beinhaltet:

- ▶ Exterieur S line
- ▶ Exterieurpaket schwarz mit Akzenten in Magnesiumgrau
- ▶ Räder, 5-Doppel-V-Speichen, graphitgrau, glanzgedreht², 8,0 J x 19, Reifen 245/40 R 19 (marktspezifisch abweichend)
- ▶ LED-Scheinwerfer plus und LED-Heckleuchten pro mit dynamischer Lichtinszenierung und dynamischem Blinklicht
- ▶ Tech-Paket (beim A5 e-hybrid quattro 270 kW Tech plus-Paket)
- ▶ S-Sportfahrwerk
- ▶ Klimatisierungspaket (nicht für A5 e-hybrid quattro)
- ▶ MMI experience plus mit Audi Soundsystem (Serie bei A5 e-hybrid quattro 270 kW)

erhältlich in den Außenfarben Magnetgrau, Mythoschwarz Metallic, Gletscherweiß Metallic, Ascariblau Metallic³ oder Firmamentblau Metallic

Des Weiteren sind optional gegen Aufpreis erhältlich:

- ▶ 19-Zoll- und 20-Zoll-Räder⁴
- ▶ Matrix LED-Scheinwerfer mit Kommunikationsfläche⁴
- ▶ digitale OLED-Heckleuchten mit dynamischer Lichtinszenierung und dynamischem Blinklicht⁴



Audi S5 edition one

Die edition one beim S5 beinhaltet serienmäßig folgende Umfänge:

Die sportlich betonte Ausstattungskombination edition one mit Akzenten magnesiumgrau bietet eine attraktive Aufwertung im Exterieur. Design-Highlights mit aufeinander abgestimmten Umfängen bringen den progressiven Eindruck noch mehr zur Geltung.

Die edition one mit Akzenten magnesiumgrau beinhaltet:

- ▶ Exterieurpaket schwarz mit Akzenten in Magnesiumgrau
- ▶ Standardabgasanlage mit Endrohrblenden verchromt dunkel
- ▶ Räder, 5-Doppel-V-Speichen, graphitgrau, glanzgedreht², 8,0 J x 19, Reifen 245/40 R 19 (marktspezifisch abweichend)
- ▶ Tech plus

erhältlich in den Außenfarben Magnetgrau, Mythoschwarz Metallic, Gletscherweiß Metallic, Ascariblau Metallic³ oder Firmamentblau Metallic

Des Weiteren sind optional gegen Aufpreis erhältlich:

- ▶ 19-Zoll- und 20-Zoll-Räder⁴
- ▶ digitale OLED-Heckleuchten mit dynamischer Lichtinszenierung und dynamischem Blinklicht⁴



Technologiepakete

| | | Bestellschlüssel | EUR inkl. 19% MwSt. ¹ | EUR ohne MwSt. ¹ | A5 Limousine | A5 Avant | S5 Limousine | S5 Avant | A5 e-hybrid quattro 220 kW | A5 e-hybrid quattro 270 kW |
|-------------|---|------------------|----------------------------------|-----------------------------|--------------|----------|--------------|----------|----------------------------|----------------------------|
| Tech | <p>Tech bietet attraktive Features, die den Komfort erhöhen und Sie beim Fahren unterstützen.</p> <p>In Tech sind folgende Umfänge enthalten:</p> <ul style="list-style-type: none"> ▶ LED-Scheinwerfer plus ▶ LED-Heckleuchten pro ▶ Spurwechsel- und Ausstiegswarnung, Querverkehrsassistent hinten und Abbiegeassistent hinten⁵ ▶ Komfortpaket mit Außenspiegeln elektrisch einstell-, beheizbar und anklappbar, beidseitig automatisch abblendend, Innenspiegel automatisch abblendend und Projektionsleuchte in den Außenspiegeln <p>Die LED-Scheinwerfer plus mit adaptiven Lichtfunktionen passen die Ausleuchtung der Straße an die jeweilige Fahrsituation an.</p> <p>Die LED-Heckleuchten pro sind durch das durchgehende Leuchtenband und das dynamische Blinklicht ein Design-Highlight. Die dynamische Lichtinszenierung der Coming-Home-/Leaving-Home-Funktion setzt ein progressives Statement.</p> <p>Die Spurwechsel- und Ausstiegswarnung, der Querverkehrsassistent hinten und der Abbiegeassistent hinten⁵ können beim Spurwechsel sowie beim Aussteigen, Rückwärtsausparken und Abbiegen unterstützen und warnen.</p> <p>Das Komfortpaket umfasst vielseitige Funktionsumfänge: elektrisch einstellbare Außenspiegel mit integriertem LED-Blinklicht und Bordsteinautomatik, den automatisch abblendenden Innenspiegel, der Blendeffekte vermindert, und Projektionsleuchten an den Unterseiten der Außenspiegel, die den Türbereich beim Einstieg beleuchten.</p> <p>Detaillierte Informationen zu den einzelnen Ausstattungen können den jeweiligen Einzelbeschreibungen entnommen werden.</p> <p>Hinweis: Serie für edition one</p> | PQA | 2.000,- 1.680,67 | | ● | ● | - | - | ● | - |

| | | Bestellschlüssel | EUR inkl. 19% MwSt. ¹ EUR ohne MwSt. ¹ | A5 Limousine | A5 Avant | S5 Limousine | S5 Avant | A5 e-hybrid quattro 220 kW | A5 e-hybrid quattro 270 kW |
|------------------|---|------------------|---|--------------|----------|--------------|----------|-------------------------------|-------------------------------|
| Tech plus | <p>Tech plus begeistert durch neue und bewährte Technik-Highlights wie Matrix LED-Scheinwerfer und das Assistenzpaket Fahren und Parken plus⁵. Für mehr Sicherheit und Komfort.</p> <p>In Tech plus sind folgende Umfänge von Tech enthalten:</p> <ul style="list-style-type: none"> ▶ LED-Heckleuchten pro (Serie für Audi S5) ▶ Spurwechsel- und Ausstiegswarnung, Querverkehrsassistent hinten und Abbiegeassistent hinten⁵ ▶ Komfortpaket mit Außenspiegeln elektrisch einstell-, beheizbar und anklappbar, beidseitig automatisch abblendend, Innenspiegel automatisch abblendend und Projektionsleuchte in den Außenspiegeln <p>In Tech plus sind zusätzlich zu Tech folgende Umfänge enthalten:</p> <ul style="list-style-type: none"> ▶ Matrix LED-Scheinwerfer (Serie für Audi S5) ▶ Umgebungskameras⁵ ▶ Assistenzpaket Fahren und Parken plus⁵ ▶ adaptiver Fahrassistent plus⁵ ▶ Spurverlassenswarnung mit Notfallassistent vorn^{5, 6} ▶ proaktiver Insassenschutz Front, Seite und Heck^{5, 6} <p>Die LED-Heckleuchten pro sind durch das durchgehende Leuchtenband und das dynamische Blinklicht ein Design-Highlight. Die dynamische Lichtinszenierung der Coming-Home-/Leaving-Home-Funktion setzt ein progressives Statement.</p> <p>Die Spurwechsel- und Ausstiegswarnung, der Querverkehrsassistent hinten und der Abbiegeassistent hinten⁵ können beim Spurwechsel sowie beim Aussteigen, Rückwärtsausparken und Abbiegen unterstützen und warnen.</p> <p>Das Komfortpaket umfasst vielseitige Funktionsumfänge: elektrisch einstellbare Außenspiegel mit integriertem LED-Blinklicht und Bordsteinautomatik, den automatisch abblendenden Innenspiegel, der Blendeffekte vermindert, und Projektionsleuchten an den Unterseiten der Außenspiegel, die den Türbereich beim Einstieg beleuchten.</p> <p>Die Matrix-Funktion der Matrix LED-Scheinwerfer ermöglicht eine präzise und hoch aufgelöste Ausleuchtung der Straße. Blendeffekte für entgegenkommende bzw. vorausfahrende Fahrzeuge können deutlich reduziert werden. Die Scheinwerfer verfügen über ein digitales Tagfahrlicht mit bis zu acht wählbaren digitalen Lichtsignaturen.</p> <p>Für noch komfortablere Park- und Rangiermanöver liefern vier Umgebungskameras⁵ verschiedene Ansichten der unmittelbaren Fahrzeugumgebung. Dazu zählen die virtuelle Draufsicht, die Panoramaansicht vorn und hinten sowie die Ansicht der vorderen und hinteren Räder.</p> <p>Das Assistenzpaket Fahren und Parken plus⁵ kombiniert Assistenzfunktionen, die beim Parken und Rangieren assistieren und im urbanen Verkehr, im Stau und außerhalb von Ortschaften unterstützen. Es weist auf Verkehrszeichen hin und berücksichtigt diese bei der Begrenzung der Maximalgeschwindigkeit. Ein umfassender Überblick der Fahrzeugumgebung und die Unterstützung einer konstanten Fahrweise ergänzen das Paket.</p> | PQB | 3.450,- 2.899,16 2.040,- 1.714,29 | ● | ● | - | - | ● | - |

Technologiepakete

| | Bestellschlüssel | EUR inkl. 19% MwSt. ¹ | EUR ohne MwSt. ¹ | A5 Limousine | A5 Avant | S5 Limousine | S5 Avant | A5 e-hybrid quattro 220 kW | A5 e-hybrid quattro 270 kW |
|--------------------------------|---|----------------------------------|-----------------------------|--------------|----------|--------------|----------|----------------------------|----------------------------|
| Tech plus (Fortsetzung) | <p>Der adaptive Fahrassistent plus⁵ unterstützt beim Beschleunigen, Bremsen, Halten von Geschwindigkeit und eingestelltem Abstand sowie bei der Spurführung. Auf Autobahnstrecken assistiert das System bei der Durchführung von fahrerinitiierten Spurwechseln.</p> <p>Die Spurverlassenswarnung mit Notfallassistent^{5, 6} hilft, ein Überfahren von erkannten Fahrbahnbegrenzungslinien durch korrigierende Lenkeingriffe oder eine zusätzliche Lenkradvibration zu vermeiden. Der Notfallassistent^{5, 6} erkennt, wenn der Fahrer inaktiv ist. In solchen Fällen warnt er optisch, akustisch und haptisch. Erfolgt keine Reaktion, übernimmt das System die Führung des Fahrzeugs und bringt es in der eigenen Fahrspur zum Stillstand.</p> <p>Der proaktive Insassenschutz Front, Seite und Heck^{5, 6} leitet bei einem erkannten Kollisionsrisiko oder in kritischen Fahrsituationen, wie bei Not- und Gefahrenbremsungen oder in fahrdynamischen Grenzsituationen, Maßnahmen zum präventiven Schutz ein.</p> <p>Detaillierte Informationen zu den einzelnen Ausstattungen können den jeweiligen Einzelbeschreibungen entnommen werden.</p> | | | | | | | | |
| | | 1.450,- | | ● | ● | ○ | ○ | ● | ○ |
| | | 1.218,49 | | | | | | | |

in Verbindung mit edition one

| | | Bestellschlüssel | EUR inkl. 19% MwSt. ¹ | EUR ohne MwSt. ¹ | A5 Limousine | A5 Avant | S5 Limousine | S5 Avant | A5 e-hybrid quattro 220 kW | A5 e-hybrid quattro 270 kW |
|-----------------|--|------------------|--|--------------------------------|--------------|----------|--------------|----------|-------------------------------|-------------------------------|
| Tech pro | <p>Tech pro bietet innovative Audi Technologien, die kaum noch Wünsche offenlassen. Zu den Top-Ausstattungen gehören unter anderem der adaptive Fahrassistent plus⁵ und die digitalen OLED-Heckleuchten⁵.</p> <p>In Tech pro sind folgende Umfänge von Tech plus enthalten:</p> <ul style="list-style-type: none"> ▶ Spurwechsel- und Ausstiegswarnung, Querverkehrsassistent hinten und Abbiegeassistent hinten⁵ ▶ Komfortpaket mit Außenspiegeln elektrisch einstell-, beheizbar und anklappbar, beidseitig automatisch abblendend, Innenspiegel automatisch abblendend und Projektionsleuchte in den Außenspiegeln ▶ Matrix LED-Scheinwerfer (Serie für Audi S5) ▶ adaptiver Fahrassistent plus⁵ ▶ Spurverlassenswarnung mit Notfallassistent^{5, 6} ▶ proaktiver Insassenschutz Front, Seite und Heck^{5, 6} <p>In Tech pro sind zusätzlich zu Tech plus folgende Umfänge enthalten:</p> <ul style="list-style-type: none"> ▶ Umgebungskameras 3D und 360°⁵ ▶ Parkassistent pro mit Remote-Funktionalität^{5, 7} ▶ digitale OLED-Heckleuchten⁵ ▶ Insassenerkennung im Fond^{5, 9} ▶ Notbremsassistent vorn und hinten⁵ <p>Die Spurwechsel- und Ausstiegswarnung, der Querverkehrsassistent hinten und der Abbiegeassistent hinten⁵ können beim Spurwechsel sowie beim Aussteigen, Rückwärtsausparken und Abbiegen unterstützen und warnen.</p> <p>Das Komfortpaket umfasst vielseitige Funktionsumfänge: elektrisch einstellbare Außenspiegel mit integriertem LED-Blinklicht und Bordsteinautomatik, den automatisch abblendenden Innenspiegel, der Blendeffekte vermindert, und Projektionsleuchten an den Unterseiten der Außenspiegel, die den Türbereich beim Einstieg beleuchten.</p> <p>Die Matrix-Funktion der Matrix LED-Scheinwerfer ermöglicht eine präzise und hoch aufgelöste Ausleuchtung der Straße. Blendeffekte für entgegenkommende bzw. vorausfahrende Fahrzeuge können deutlich reduziert werden. Die Scheinwerfer verfügen über ein digitales Tagfahrlicht mit bis zu acht wählbaren digitalen Lichtsignaturen.</p> <p>Der adaptive Fahrassistent plus⁵ unterstützt beim Beschleunigen, Bremsen, Halten von Geschwindigkeit und eingestelltem Abstand sowie bei der Spurführung. Auf Autobahnstrecken assistiert das System bei der Durchführung von fahrerinitiierten Spurwechseln.</p> <p>Die Spurverlassenswarnung mit Notfallassistent^{5, 6} hilft, ein Überfahren von erkannten Fahrbahnbegrenzungslinien durch korrigierende Lenkeingriffe oder eine zusätzliche Lenkradvibration zu vermeiden. Der Notfallassistent^{5, 6} erkennt, wenn der Fahrer inaktiv ist. In solchen Fällen warnt er optisch, akustisch und haptisch. Erfolgt keine Reaktion, übernimmt das System die Führung des Fahrzeugs und bringt es in der eigenen Fahrspur zum Stillstand.</p> | PQC | 5.600,- 4.705,88 3.920,- 3.294,12 | - | ● | ● | - | - | ● | - |

Technologiepakete

Tech pro (Fortsetzung)

Der proaktive Insassenschutz Front, Seite und Heck^{5,6} leitet bei einem erkannten Kollisionsrisiko oder in kritischen Fahrsituationen, wie bei Not- und Gefahrenbremsungen oder in fahrdynamischen Grenzsituationen, Maßnahmen zum präventiven Schutz ein.

Die Umgebungskameras 3D und 360°⁵ ermöglichen ein noch komfortableres Parken und Rangieren. Vier Umgebungskameras liefern eine Vielzahl von Ansichten der unmittelbaren Fahrzeugumgebung, die über das MMI touch-Display gesteuert werden können. Zudem erleichtern praktische Hilfslinien die Orientierung während der Park- und Rangiermanöver.

Der Parkassistent pro⁵ ermöglicht das assistierte Ein- und Ausparken in und aus Parklücken. Die Remote-Funktionalität⁷ ermöglicht zusätzlich fernbedientes Ein- und Ausparken in und aus Parklücken und in Einzel- und Doppelgaragen. Mit der Funktion „Trainiertes Parken“⁸ können gefährere Parkmanöver angelehrt und gespeichert werden. Nach dem einmaligen Anlernen und Abspeichern durch den Fahrer kann das Fahrzeug das gelernte Parkmanöver selbstständig wiederholen.

Die digitalen OLED-Heckleuchten⁵ ermöglichen durch die Aufteilung der OLEDs in kleine, einzeln ansteuerbare Segmente mit dreidimensionalem Effekt eindrucksvolle Lichtszenarien, darunter die Schlusslichtsignatur in markantem Design, das dynamische Blinklicht und das durchgehende Leuchtenband, die dynamische Lichtszenierung der Coming-Home/Leaving-Home-Funktion sowie der Warn- und Hinweissymbole.

Die Insassenerkennung im Fond^{5,9} warnt, wenn sich Personen, insbesondere Kinder, nach dem Verlassen des Fahrzeugs und dem Schließen der Türen noch im Fahrzeug auf der Rücksitzbank befinden.

Der Notbremsassistent vorn⁵ erfasst den Bereich vor dem Fahrzeug und kann situations- und geschwindigkeitsabhängig vor drohenden Kollisionen warnen sowie entsprechende Bremsungen einleiten. Der Notbremsassistent hinten⁵ unterstützt den Fahrer bei drohenden Heckkollisionen mit Fußgängern mit einer automatischen Notbremsung.

Detaillierte Informationen zu den einzelnen Ausstattungen können den jeweiligen Einzelbeschreibungen entnommen werden.

in Verbindung mit edition one

| Bestellschlüssel | EUR inkl. 19% MwSt. ¹ EUR ohne MwSt. ¹ | A5 Limousine | A5 Avant | S5 Limousine | S5 Avant | A5 e-hybrid quattro 220 kW | A5 e-hybrid quattro 270 kW |
|------------------|---|--------------|----------|--------------|----------|----------------------------|----------------------------|
| | 3.600,- | ● | ● | - | - | ● | - |
| | 3.025,21 | | | | | | |
| | 1.880,- | - | - | ● | ● | - | ● |
| | 1.579,83 | | | | | | |



AIRBAG

8:46

- Navigation
- Radio
- Telefon
- Android Auto
- Apple CarP
- Online-Bordbuch
- Fahrzeug
- Fahrerassistenz
- Einstellungen
- Store

21.0°C + AUTO A/C

19.5°C +

START/STOP

drive select

12V





Exterieur

579



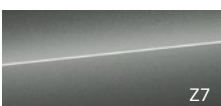

Lackierungen

| | | Bestellschlüssel | EUR inkl. 19% MwSt. ¹ EUR ohne MwSt. ¹ | A5 Limousine | A5 Avant | S5 Limousine | S5 Avant | A5 e-hybrid quattro 220 kW | A5 e-hybrid quattro 270 kW |
|--|--|---|---|--------------|----------|--------------|----------|----------------------------|----------------------------|
| Unilackierung | | | | | | | | | |
|  | ▶ Arkonaweiß Hinweis: nur für A5/S5 basis | | ohne Mehrpreis | ●/- | ●/- | ●/- | ●/- | ●/- | ●/- |
|  | ▶ Magnetgrau Hinweis: nur edition one | | ohne Mehrpreis | ●/- | ●/- | ●/- | ●/- | ●/- | ●/- |
| Metalllackierung | | | | | | | | | |
|  | ▶ Gletscherweiß Metallic |  | 930,- 781,51 | ● | ● | ● | ● | ● | ● |
|  | ▶ Mythossschwarz Metallic | | ohne Mehrpreis | ● | ● | ● | ● | ● | ● |
|  | ▶ Florettsilber Metallic Hinweis: nur für A5 basis; nicht für S5; nicht in Verbindung mit Exterieur S line |  | 930,- 781,51 | ●/- | ●/- | ●/- | ●/- | ●/- | ●/- |
|  | ▶ Chronosgrau Metallic Hinweis: nur für A5 basis; nicht für S5; nicht in Verbindung mit Exterieur S line |  | | | | | | | |
|  | ▶ Ascariblau Metallic Ein Angebot der Audi Sport GmbH Hinweis: nur in Verbindung mit Exterieur S line | | 1.400,- 1.176,47 | ● | ● | ● | ● | ● | ● |
| | | | 470,- 394,96 | ● | ● | ● | ● | ● | ● |

in Verbindung mit edition one

in Verbindung mit edition one





● = als Sonderausstattung lieferbar ○ = Serienausstattung ● = Serien-/Sonderausstattung modellabhängig - = kein Angebot. Erläuterungen zu den Fußnoten finden Sie ab Seite 187.

| | Bestellschlüssel | EUR inkl. 19% MwSt. ¹ EUR ohne MwSt. ¹ | A5 Limousine | A5 Avant | S5 Limousine | S5 Avant | A5 e-hybrid quattro 220 kW | A5 e-hybrid quattro 270 kW |
|--|------------------|---|--------------|----------|--------------|----------|-------------------------------|-------------------------------|
| Perleffektlackierung  <p>► Daytonagrau Perleffekt Hinweis: nur in Verbindung mit Exterieur S line</p> | | 930,- 781,51 | ●/- | ●/- | ●/- | ●/- | ●/- | ●/- |
| Individuallackierungen Audi exclusive  <p>Ein Angebot der Audi Sport GmbH</p> | Q0Q0 | 4.900,- 4.117,65 | ●/- | ●/- | ●/- | ●/- | ●/- | ●/- |

Räder



Sommerräder

| | | | Bestellschlüssel | EUR inkl. 19% MwSt. ¹ | EUR ohne MwSt. ¹ | A5 Limousine | A5 Avant | S5 Limousine | S5 Avant | A5 e-hybrid quattro 220 kW | A5 e-hybrid quattro 270 kW |
|---|--|-----|--------------------------------------|-------------------------------------|--------------------------------|--------------|----------|--------------|----------|-------------------------------|-------------------------------|
|  | Räder, 5-Doppelspeichen, 7,5 J x 17, Reifen 225/55 R 17 Leichtmetallräder, Größe 7,5 J x 17 mit Reifen 225/55 R 17 Hinweis: Serie für A5 basis | | | | | O/- | O/- | - | - | - | - |
|  | Räder, 5-Doppelspeichen mit Aeroblende, 7,5 J x 17, Reifen 225/55 R 17 Leichtmetallräder, Größe 7,5 J x 17 mit Reifen 225/55 R 17 Hinweis: nur für A5 Avant basis | 40P | | 200,- 168,07 | | ● | ●/- | - | - | - | - |
|  | Räder, 5-Doppelspeichen, 8,0 J x 18, Reifen 235/45 R 18 Leichtmetallräder, Größe 8,0 J x 18 mit Reifen 235/45 R 18 | C1J | | 800,- 672,27 | | ●/- | ●/- | - | - | - | - |
| | | | | ohne Mehrpreis | | - | - | - | - | ●/- | - |
| | | | in Verbindung mit Exterieur advanced | ohne Mehrpreis | | ●/- | ●/- | - | - | ●/- | - |
|  | Räder, 5-Arm-Twist, 8,0 J x 18, Reifen 235/45 R 18 Leichtmetallräder, Größe 8,0 J x 18 mit Reifen 235/45 R 18 Hinweis: nur für A5 basis | 41I | | 800,- 672,27 | | ●/- | ●/- | - | - | - | - |
| | | | | ohne Mehrpreis | | - | - | - | - | ●/- | - |
| | | | in Verbindung mit Exterieur advanced | ohne Mehrpreis | | ●/- | ●/- | - | - | ●/- | - |
|  | Räder, 5-Arm-Aero, schwarz, glanzgedreht, 8,0 J x 18, Reifen 235/45 R 18 Leichtmetallräder, Größe 8,0 J x 18 mit Reifen 235/45 R 18 Hinweis: nur für A5 basis | C1Q | | 1.100,- 924,37 | | ●/- | ●/- | - | - | ○ | - |
| | | | | 300,- 252,10 | | ●/- | ●/- | - | - | - | - |
| | | | in Verbindung mit Exterieur advanced | ohne Mehrpreis | | - | - | - | - | ○ | - |

● = als Sonderausstattung lieferbar ○ = Serienausstattung ● = Serien-/Sonderausstattung modellabhängig - = kein Angebot.
Erläuterungen zu den Fußnoten finden Sie ab Seite 187. Informationen zur Klassifizierung von Reifenparametern finden Sie auf Seite 179.

Sommerräder

| | | Bestellschlüssel | EUR inkl. 19% MwSt. ¹ EUR ohne MwSt. ¹ | A5 Limousine | A5 Avant | S5 Limousine | S5 Avant | A5 e-hybrid quattro 220 kW | A5 e-hybrid quattro 270 kW | |
|---|--|---|---|--|----------|--------------|----------|-------------------------------|-------------------------------|---|
|  | Räder, 5-Doppel-Y-Speichen, 8,0 J x 19, Reifen 245/40 R 19 Leichtmetallräder, Größe 8,0 J x 19 mit Reifen 245/40 R 19 Hinweis: nur für A5 basis | 40Z | 1.600,- 1.344,54 500,- 420,17 | ●/- | ●/- | - | - | - | - | |
| | | | | - | - | - | - | ●/- | - | |
| | | in Verbindung mit Exterieur advanced | | 800,- 672,27 500,- 420,17 | ●/- | ●/- | - | - | - | - |
| | | | | | - | - | - | - | ●/- | - |
|  | Räder, 5-Doppel-V-Speichen, graphitgrau, glanzgedreht², 8,0 J x 19, Reifen 245/40 R 19 Leichtmetallräder, Größe 8,0 J x 19 mit Reifen 245/40 R 19 Hinweis: Serie für edition one | 45T | 1.800,- 1.512,61 700,- 588,24 | ● | ● | ○ | ○ | - | - | |
| | | | | - | - | ○ | ○ | ● | - | |
| | | ohne Mehrpreis | | - | - | ○ | ○ | - | ● | |
| | | in Verbindung mit Exterieur S line ohne Mehrpreis | | | ● | ● | ○ | ○ | ● | - |
| | in Verbindung mit Exterieur advanced | | 1.000,- 840,34 700,- 588,24 | ● | ● | ○ | ○ | - | - | |
| | | | | - | - | - | - | ● | - | |

● = als Sonderausstattung lieferbar ○ = Serienausstattung ● = Serien-/Sonderausstattung modellabhängig - = kein Angebot.
 Erläuterungen zu den Fußnoten finden Sie ab Seite 187. Informationen zur Klassifizierung von Reifenparametern finden Sie auf Seite 179.

| | | Bestellschlüssel | EUR inkl. 19% MwSt. ¹ EUR ohne MwSt. ¹ | A5 Limousine | A5 Avant | S5 Limousine | S5 Avant | A5 e-hybrid quattro 220 kW | A5 e-hybrid quattro 270 kW |
|--|--------------------------------------|--------------------------------------|---|--------------|----------|--------------|----------|-------------------------------|-------------------------------|
|  <p>Räder, 5-Arm-Aero, schwarz, glanzgedreht², 8,0 J x 19, Reifen 245/40 R 19 Leichtmetallräder, Größe 8,0 J x 19 mit Reifen 245/40 R 19</p> | | C1I | 1.900,- 1.596,64 | ● | ● | - | - | - | ○ |
| | | | 800,- 672,27 | - | - | - | - | ● | - |
| | | in Verbindung mit edition one | 100,- 84,03 | ● | ● | - | - | ● | - |
| | | in Verbindung mit Exterieur S line | 100,- 84,03 | ● | ● | - | - | ● | - |
| | | in Verbindung mit Exterieur advanced | 1.100,- 924,37 | ● | ● | - | - | - | - |
| | | | 800,- 672,27 | - | - | - | - | ● | - |
|  <p>Räder Audi Sport, 5-Doppelspeichen, schwarz, 8,5 J x 19, Reifen 245/40 R 19 Leichtmetallräder, Größe 8,5 J x 19 mit Reifen 245/40 R 19 Ein Angebot der Audi Sport GmbH</p> | | CE1 | 2.340,- 1.966,39 | ● | ● | - | - | - | - |
| | | | 1.240,- 1.042,02 | - | - | - | - | ● | - |
| | | | 540,- 453,78 | - | - | ● | ● | - | - |
| | | | 440,- 369,75 | - | - | - | - | - | ● |
| | | in Verbindung mit edition one | 540,- 453,78 | ● | ● | ● | ● | ● | - |
| | | | 440,- 369,75 | - | - | - | - | - | ● |
| | in Verbindung mit Exterieur S line | 540,- 453,78 | ● | ● | - | - | ● | - | |
| | in Verbindung mit Exterieur advanced | 1.540,- 1.294,12 | ● | ● | - | - | - | - | |
| | | | 1.240,- 1.042,02 | - | - | - | - | ● | - |

Sommerräder

| | Bestellschlüssel | EUR inkl. 19% MwSt. ¹ EUR ohne MwSt. ¹ | A5 Limousine | A5 Avant | S5 Limousine | S5 Avant | A5 e-hybrid quattro 220 kW | A5 e-hybrid quattro 270 kW |
|---|--------------------------------------|---|--------------|----------|--------------|----------|-------------------------------|-------------------------------|
|  <p>Räder Audi Sport, 5-Doppelspeichen, schwarz metallic, 8,5 J x 19, Reifen 245/40 R 19</p> <p>Leichtmetallräder, Größe 8,5 J x 19 mit Reifen 245/40 R 19</p> <p>Ein Angebot der Audi Sport GmbH</p> | C8K | 2.440,- 2.050,42 | ● | ● | - | - | - | - |
| | | 1.340,- | - | - | - | - | ● | - |
| | | 1.126,05 | | | | | | |
| | | 640,- 537,82 | - | - | ● | ● | - | - |
| | | 540,- 453,78 | - | - | - | - | - | ● |
| | in Verbindung mit edition one | 640,- 537,82 | ● | ● | ● | ● | ● | - |
| | | 540,- 453,78 | - | - | - | - | - | ● |
| | in Verbindung mit Exterieur S line | 640,- 537,82 | ● | ● | - | - | ● | - |
| | in Verbindung mit Exterieur advanced | 1.640,- 1.378,15 | ● | ● | - | - | - | - |
| | | 1.340,- | - | - | - | - | ● | - |
| | | 1.126,05 | | | | | | |

● = als Sonderausstattung lieferbar ○ = Serienausstattung ● = Serien-/Sonderausstattung modellabhängig - = kein Angebot.
Erläuterungen zu den Fußnoten finden Sie ab Seite 187. Informationen zur Klassifizierung von Reifenparametern finden Sie auf Seite 179.



Räder Audi Sport, 5-Doppelspeichen, schwarz metallic, glanzgedreht², 8,5 J x 20, Reifen 245/35 R 20

Leichtmetallräder, Größe 8,5 J x 20 mit Reifen 245/35 R 20

Ein Angebot der Audi Sport GmbH

in Verbindung mit edition one

in Verbindung mit Exterieur S line

in Verbindung mit Exterieur advanced

| | Bestellschlüssel | EUR inkl. 19% MwSt. ¹ EUR ohne MwSt. ¹ | A5 Limousine | A5 Avant | S5 Limousine | S5 Avant | A5 e-hybrid quattro 220 kW | A5 e-hybrid quattro 270 kW |
|--|------------------|---|--------------|----------|--------------|----------|-------------------------------|-------------------------------|
| | U43 | 3.240,- 2.722,69 | ● | ● | - | - | - | - |
| | | 2.140,- 1.798,32 | - | - | - | - | ● | - |
| | | 1.440,- 1.210,08 | - | - | ● | ● | - | - |
| | | 1.340,- 1.126,05 | - | - | - | - | - | ● |
| | | 1.440,- 1.210,08 | ● | ● | ● | ● | ● | - |
| | | 1.340,- 1.126,05 | - | - | - | - | - | ● |
| | | 1.440,- 1.210,08 | ● | ● | - | - | ● | - |
| | | 2.440,- 2.050,42 | ● | ● | - | - | - | - |
| | | 2.140,- 1.798,32 | - | - | - | - | ● | - |

Sommerräder

| | Bestellschlüssel | EUR inkl. 19% MwSt. ¹ EUR ohne MwSt. ¹ | A5 Limousine | A5 Avant | S5 Limousine | S5 Avant | A5 e-hybrid quattro 220 kW | A5 e-hybrid quattro 270 kW |
|--|------------------------------------|---|--------------|----------|--------------|----------|-------------------------------|-------------------------------|
|  <p>Räder Audi Sport, 5-Arm-Falx, grau seidenmatt, glanzgedreht², 8,5 J x 20, Reifen 245/35 R 20</p> <p>Leichtmetallräder, Größe 8,5 J x 20 mit Reifen 245/35 R 20</p> <p>Ein Angebot der Audi Sport GmbH</p> | U36 | 3.240,- | ● | ● | - | - | - | - |
| | | 2.722,69 | | | | | | |
| | | 2.140,- | - | - | - | - | ● | - |
| | | 1.798,32 | | | | | | |
| | | 1.440,- | - | - | ● | ● | - | - |
| | | 1.210,08 | | | | | | |
| | | 1.340,- | - | - | - | - | - | ● |
| | | 1.126,05 | | | | | | |
| | | 1.440,- | ● | ● | ● | ● | ● | - |
| | in Verbindung mit edition one | 1.210,08 | | | | | | |
| | | 1.340,- | - | - | - | - | - | ● |
| | | 1.126,05 | | | | | | |
| | | 1.440,- | ● | ● | - | - | ● | - |
| | in Verbindung mit Exterieur S line | 1.210,08 | | | | | | |
| | 2.440,- | ● | ● | - | - | - | - | |
| in Verbindung mit Exterieur advanced | 2.050,42 | | | | | | | |
| | 2.140,- | - | - | - | - | ● | - | |
| | 1.798,32 | | | | | | | |

● = als Sonderausstattung lieferbar ○ = Serienausstattung ● = Serien-/Sonderausstattung modellabhängig - = kein Angebot.

Erläuterungen zu den Fußnoten finden Sie ab Seite 187. Informationen zur Klassifizierung von Reifenparametern finden Sie auf Seite 179.



Räder Audi Sport, Vielspeichen-S, schwarz metallic, glanzgedreht², 8,5 J x 20, Reifen 245/35 R 20

gewichtsoptimierte Leichtmetallräder, geschmiedet, Größe 8,5 J x 20 mit Reifen 245/35 R 20

Ein Angebot der Audi Sport GmbH

in Verbindung mit edition one

in Verbindung mit Exterieur S line

in Verbindung mit Exterieur advanced





| Bestellschlüssel | EUR inkl. 19% MwSt. ¹ EUR ohne MwSt. ¹ | A5 Limousine | A5 Avant | S5 Limousine | S5 Avant | A5 e-hybrid quattro 220 kW | A5 e-hybrid quattro 270 kW |
|------------------|---|--------------|----------|--------------|----------|-------------------------------|-------------------------------|
| F19 | 3.540,- 2.974,79 | ● | ● | - | - | - | - |
| | 2.440,- 2.050,42 | - | - | - | - | ● | - |
| | 1.740,- 1.462,18 | - | - | ● | ● | - | - |
| | 1.640,- 1.378,15 | - | - | - | - | - | ● |
| | 1.740,- 1.462,18 | ● | ● | ● | ● | ● | - |
| | 1.640,- 1.378,15 | - | - | - | - | - | ● |
| | 1.740,- 1.462,18 | ● | ● | - | - | ● | - |
| | 2.740,- 2.302,52 | ● | ● | - | - | - | - |
| | 2.440,- 2.050,42 | - | - | - | - | ● | - |

Sommerräder

| | Bestellschlüssel | EUR inkl. 19% MwSt. ¹ EUR ohne MwSt. ¹ | A5 Limousine | A5 Avant | S5 Limousine | S5 Avant | A5 e-hybrid quattro 220 kW | A5 e-hybrid quattro 270 kW |
|--|--------------------------------------|---|--------------|----------|--------------|----------|----------------------------|----------------------------|
|  <p>Räder Audi Sport, Vielspeichen-S, schwarz metallic, neodymgold matt, glanzgedreht², 8,5 J x 20, Reifen 245/35 R 20 gewichtsoptimierte Leichtmetallräder, geschmiedet, Größe 8,5 J x 20 mit Reifen 245/35 R 20 Ein Angebot der Audi Sport GmbH</p> | F16 | 3.640,- 3.058,82 | ● | ● | - | - | - | - |
| | | 2.540,- 2.134,45 | - | - | - | - | ● | - |
| | | 1.840,- 1.546,22 | - | - | ● | ● | - | - |
| | | 1.740,- 1.462,18 | - | - | - | - | - | ● |
| | in Verbindung mit edition one | 1.840,- 1.546,22 | ● | ● | ● | ● | ● | - |
| | | 1.740,- 1.462,18 | - | - | - | - | - | ● |
| | in Verbindung mit Exterieur S line | 1.840,- 1.546,22 | ● | ● | - | - | ● | - |
| | in Verbindung mit Exterieur advanced | 2.840,- 2.386,55 | ● | ● | - | - | - | - |
| | | 2.540,- 2.134,45 | - | - | - | - | ● | - |

● = als Sonderausstattung lieferbar ○ = Serienausstattung ● = Serien-/Sonderausstattung modellabhängig - = kein Angebot.
Erläuterungen zu den Fußnoten finden Sie ab Seite 187. Informationen zur Klassifizierung von Reifenparametern finden Sie auf Seite 179.

Winterräder

| | | Bestellschlüssel | EUR inkl. 19% MwSt. ¹ EUR ohne MwSt. ¹ | A5 Limousine | A5 Avant | S5 Limousine | S5 Avant | A5 e-hybrid quattro 220 kW | A5 e-hybrid quattro 270 kW |
|---|---|------------------|---|--------------|----------|--------------|----------|-------------------------------|-------------------------------|
|  | Räder, 5-Doppelspeichen, 7,5 J x 17, Winterreifen 215/55 R 17 Leichtmetallräder, Größe 7,5 J x 17 mit Reifen 215/55 R 17; schneekettentauglich, zulässige Höchstgeschwindigkeit 210 km/h Hinweis: bei TFSI nicht in Verbindung mit S-Sportfahrwerk mit Dämpferregelung (1BQ) bestellbar | 2WD | 1.300,- 1.092,44 | ● | ● | - | - | - | - |
|  | Räder, 5-Doppelspeichen, 8,0 J x 18, Winterreifen 235/45 R 18 Leichtmetallräder, Größe 8,0 J x 18 mit Reifen 235/45 R 18; schneekettentauglich, zulässige Höchstgeschwindigkeit 210 km/h | 2WB | 2.300,- 1.932,77 | ● | ● | ● | ● | ● | ● |
|  | Räder, 5-Doppel-Y-Speichen, 8,0 J x 19, Winterreifen 245/40 R 19 Leichtmetallräder, Größe 8,0 J x 19 mit Reifen 245/40 R 19; nicht schneekettentauglich, zulässige Höchstgeschwindigkeit 210 km/h | 2WC | 3.100,- 2.605,04 | ● | ● | - | - | ● | ● |
|  | Räder, 5-Doppel-V-Speichen, graphitgrau, glanzgedreht, 8,0 J x 19, Winterreifen 245/40 R 19 Größe 8,0 J x 19 mit Reifen 245/40 R 19; nicht schneekettentauglich, zulässige Höchstgeschwindigkeit 210 km/h | 7BH | 3.300,- 2.773,11 | - | - | ● | ● | - | - |
|  | Räder Audi Sport, 5-Doppelspeichen, schwarz metallic, 8,5 J x 19, Winterreifen 245/40 R 19 Größe 8,5 J x 19 mit Reifen 245/40 R 19; nicht schneekettentauglich, zulässige Höchstgeschwindigkeit 210 km/h Ein Angebot der Audi Sport GmbH | 2XJ | 3.840,- 3.226,89 | ● | ● | ● | ● | ● | ● |

Räder Sonstiges

| | | Bestellschlüssel | EUR inkl. 19% MwSt. ¹ EUR ohne MwSt. ¹ | A5 Limousine | A5 Avant | S5 Limousine | S5 Avant | A5 e-hybrid quattro 220 kW | A5 e-hybrid quattro 270 kW |
|---|--|------------------|---|--------------|----------|--------------|----------|----------------------------|----------------------------|
| Reifen performanceoptimiert 245/40 R 19 98Y XL | Hinweis: nur in Verbindung mit Rädern 19 Zoll | 84B | 200,- 168,07 | ● | ● | ○ | ○ | ● | ● |
| Reifen performanceoptimiert 245/35 R 20 98Y XL | performanceoptimierter Reifen, für eine verbesserte Fahrdynamik und ein optimiertes Bremsverhalten Hinweis: nur in Verbindung mit Rädern 20 Zoll | HH0 | 200,- 168,07 ohne Mehrpreis | ● | ● | - | - | ● | ● |
| Reifen 235/45 R 18 98Y XL mit Notlaufeigenschaften | Hinweis: nur in Verbindung mit Rädern 18 Zoll sowie Reifendruck-Kontrollsystem | 83M | 200,- 168,07 | ● | ● | - | - | ● | - |
| Reifen 245/40 R 19 98Y XL mit Notlaufeigenschaften | Hinweis: nur in Verbindung mit Rädern 19 Zoll sowie Reifendruck-Kontrollsystem | 83N | 200,- 168,07 | ● | ● | - | - | ● | ● |
| Reifen HL 245/35 R 20 98Y XL mit Notlaufeigenschaften | Hinweis: nur in Verbindung mit Rädern 20 Zoll sowie Reifendruck-Kontrollsystem | 83P | 200,- 168,07 | ● | ● | ● | ● | ● | ● |
| Reifen 245/40 R19 98Y XL mit Notlaufeigenschaften, Performance | Hinweis: nur in Verbindung mit Reifendruck-Kontrollsystem | 84A | 200,- 168,07 | - | - | ● | ● | ● | ● |
| Reifenreparaturset | Mit dem Reifendichtmittel und dem 12-Volt-Kompressor kann bei Fahrzeugen ohne vollwertiges Reserverad oder Notlauf- rad im Falle einer Reifenpanne der Reifen provisorisch repariert werden. Für die Weiterfahrt, z. B. in die Werkstatt, sind maximal 80 km/h Höchstgeschwindigkeit erlaubt. | | | ○ | ○ | ○ | ○ | ○ | ○ |
| Reifendruck-Kontrollanzeige | Bei Druckverlust an einem oder mehreren Rädern erfolgt eine optische und akustische Warnung im Audi virtual cockpit plus. | | | ○ | ○ | ○ | ○ | ○ | ○ |
| Reifendruck-Kontrollsystem | Während der Fahrt überwachen Reifendruckensoren den eingestellten Luftdruck der Räder. Auch bei werkseitig gelieferten Winterrädern. Bei Druckverlust an einem oder mehreren Rädern erfolgt eine optische und akustische Warnung im Audi virtual cockpit plus und im MMI. Der Status der Luftdrücke und der Temperaturen der einzelnen Räder wird beim Fahren im MMI-System ange- zeigt. | 7K3 | 300,- 252,10 | ● | ● | ● | ● | ● | ● |
| Radschrauben diebstahlhemmend | nur durch mitgelieferten Adapter zu lösen | 1PD | 40,- 33,61 | ● | ● | ● | ● | ● | ● |



● = als Sonderausstattung lieferbar ○ = Serienausstattung ● = Serien-/Sonderausstattung modellabhängig - = kein Angebot.

Erläuterungen zu den Fußnoten finden Sie ab Seite 187. Informationen zur Klassifizierung von Reifenparametern finden Sie auf Seite 179.

| | | Bestellschlüssel | EUR inkl. 19% MwSt. ¹ EUR ohne MwSt. ¹ | A5 Limousine | A5 Avant | S5 Limousine | S5 Avant | A5 e-hybrid quattro 220 kW | A5 e-hybrid quattro 270 kW |
|--|--|------------------|---|--------------|----------|--------------|----------|-------------------------------|-------------------------------|
| <p>Audi Neuwagen-Reifengarantie</p> <p>Die Audi Neuwagen-Reifengarantie mit 36 Monaten Laufzeit ab Fahrzeugübergabe an den Erstkunden – für alle Audi Modelle¹⁰</p> <p>Mit dem Erwerb Ihres neuen Audi durch Kauf, Finanzierung oder Leasing erhalten Sie auf alle ab Werk am Fahrzeug montierten Audi Original-Reifen die Audi Neuwagen-Reifengarantie inklusive. Hiervon erfasst sind auch zusätzliche Audi Original-Reifen als Teil von Winterkompletträdern (4 Stück), die Sie zusammen mit Ihrem neuen Audi erwerben.</p> | | Y4R | ohne Mehrpreis | ● | ● | ● | ● | ● | ● |

Licht



| | Bestellschlüssel | EUR inkl. 19% MwSt. ¹ EUR ohne MwSt. ¹ | A5 Limousine | A5 Avant | S5 Limousine | S5 Avant | A5 e-hybrid quattro 220 kW | A5 e-hybrid quattro 270 kW |
|---|------------------|---|--------------|----------|--------------|----------|----------------------------|----------------------------|
| Tagesfahrlicht mit Assistenzfahrlicht und Coming- und Leaving-Home-Funktion automatisch | | | ○ | ○ | ○ | ○ | ○ | ○ |
| Scheinwerfer  <p>Die Scheinwerfer in LED-Technologie erzeugen eine tageslichtähnliche Ausleuchtung der Fahrbahn und überzeugen durch einen geringen Energieverbrauch, eine hohe Lebensdauer und eine gute Sichtbarkeit für andere.</p> <p>Die Scheinwerfer in LED-Technologie beinhalten folgende Funktionalitäten:</p> <ul style="list-style-type: none"> ▶ Tagfahrlicht ▶ Abblendlicht ▶ Fernlicht ▶ Positionslicht ▶ Blinklicht <p>Hinweis: Serie für A5 basis</p> | | | ○/- | ○/- | - | - | ○/- | - |
| LED-Scheinwerfer plus  <p>Die LED-Scheinwerfer plus erzeugen eine tageslichtähnliche Ausleuchtung der Fahrbahn und überzeugen durch einen geringen Energieverbrauch, eine hohe Lebensdauer und eine gute Sichtbarkeit für andere. Zusätzlich verringert das Allwetterlicht die Eigenblendung bei schlechten Sichtverhältnissen.</p> <p>Die LED-Scheinwerfer plus beinhalten folgende Funktionalitäten:</p> <ul style="list-style-type: none"> ▶ optisch aufgewertetes Tagfahrlicht ▶ Abblendlicht ▶ Fernlicht ▶ Positionslicht ▶ Blinklicht ▶ Allwetterlicht (zur Verringerung der Eigenblendung bei schlechten Sichtverhältnissen sowie zur Ausleuchtung des Rangierbereichs beim Rückwärtsfahren) ▶ Abbiegelicht (Ergänzung der seitlichen Ausleuchtung bei engen Kurven und beim Abbiegen) ▶ Autobahnlicht (erweiterte Leuchtreichweite bei hohen Geschwindigkeiten) ▶ Rangierlicht (Ausleuchtung des Rangierbereichs vorn seitlich beim Rückwärtsfahren) ▶ statisches Kurvenlicht ▶ automatisch-dynamische Leuchtweitenregulierung ▶ Kreuzungslicht <p>Hinweis: Serie für edition one; nur in Verbindung mit Tech-Paket bestellbar; Paketbestandteil von Tech-Paket</p> | 8IT | | ● | ● | - | - | ● | - |



● = als Sonderausstattung lieferbar ○ = Serienausstattung ● = Serien-/Sonderausstattung modellabhängig - = kein Angebot. Erläuterungen zu den Fußnoten finden Sie ab Seite 187.

Licht

| | | Bestellschlüssel | EUR inkl. 19% MwSt. ¹ EUR ohne MwSt. ¹ | A5 Limousine | A5 Avant | S5 Limousine | S5 Avant | A5 e-hybrid quattro 220 kW | A5 e-hybrid quattro 270 kW |
|---|-----|------------------|---|--------------|----------|--------------|----------|----------------------------|----------------------------|
| <p>Matrix-Funktion</p> <p>Die Audi Matrix LED-Technologie ermöglicht eine präzise und hoch aufgelöste Ausleuchtung der Straße. Blendeffekte für entgegenkommende bzw. vorausfahrende Fahrzeuge können deutlich reduziert werden.</p> <p>Werden Fahrzeuge durch das Kamerasystem erkannt, blendet das System selektiv nur diesen Bereich aus, während in den restlichen Segmenten das Fernlicht aktiv bleibt. Die deutlich verbesserte Ausleuchtung der Fahrbahn gegenüber LED-Scheinwerfern kann die Sicherheit und den Komfort bei Fahrten in der Dunkelheit erhöhen.</p> <p>Hinweis: nur in Verbindung mit Tech-Paket bestellbar; Paketbestandteil von Tech plus und Tech pro</p> | 8G4 | | ● | ● | ○ | ○ | ● | ○ | |
| <p>Matrix LED-Scheinwerfer</p>  <p>Die Audi Matrix LED-Technologie ermöglicht eine präzise und hoch aufgelöste Ausleuchtung der Straße. Blendeffekte für entgegenkommende bzw. vorausfahrende Fahrzeuge können deutlich reduziert werden.</p> <p>Die Scheinwerfersignatur wird zum elementaren Bestandteil einer unverwechselbaren Designsprache. Die dynamische Lichtinszenierung der Coming-Home-/Leaving-Home-Funktion sorgt für zusätzliche Helligkeit auf dem Weg vom bzw. zum Fahrzeug.</p> <p>Das dynamische Blinklicht der Matrix LED-Scheinwerfer läuft beim Blinken immer zur Außenseite in Abbiegerichtung und ist dadurch gut wahrnehmbar.</p> <p>Die Matrix LED-Scheinwerfer mit dynamischer Lichtinszenierung und dynamischem Blinklicht beinhalten folgende Funktionalitäten:</p> <ul style="list-style-type: none"> ▶ digitales Tagfahrlicht mit bis zu acht wählbaren digitalen Lichtsignaturen¹¹ ▶ Abblendlicht ▶ Fernlicht ▶ Positionslicht ▶ dynamisches Blinklicht ▶ Abbiegelicht (Ergänzung der seitlichen Ausleuchtung beim Abbiegen) ▶ Allwetterlicht (zur Verringerung der Eigenblendung bei schlechten Sichtverhältnissen) ▶ Rangierlicht (Ausleuchtung des Rangierbereichs vorn seitlich beim Rückwärtsfahren) ▶ statisches Kurvenlicht (Ergänzung der seitlichen Ausleuchtung in engen Kurven) ▶ Autobahnlicht (erweiterte Leuchtreichweite bei hohen Geschwindigkeiten) ▶ automatisch-dynamische Leuchtweitenregulierung ▶ dynamische Lichtinszenierung der Coming-Home-/Leaving-Home-Funktion im Stand <p>Hinweis: nur in Verbindung mit Tech-Paket bestellbar; Paketbestandteil von Tech plus und Tech pro</p> | 8IY | | ● | ● | ○ | ○ | ● | ○ | |



| | Bestellschlüssel | EUR inkl. 19% MwSt. ¹ EUR ohne MwSt. ¹ | A5 Limousine | A5 Avant | S5 Limousine | S5 Avant | A5 e-hybrid quattro 220 kW | A5 e-hybrid quattro 270 kW |
|---|------------------|---|--------------|----------|--------------|----------|-------------------------------|-------------------------------|
| <p>Matrix LED-Scheinwerfer</p> <p>Die Matrix LED-Scheinwerfer umfassen:</p> <ul style="list-style-type: none"> ▶ LED-Scheinwerfer mit bis zu 8 wählbaren digitalen Lichtsignaturen¹¹ ▶ Matrix-Funktion <p>Die LED-Scheinwerfer plus erzeugen eine tageslichtähnliche Ausleuchtung der Fahrbahn und überzeugen durch einen geringen Energieverbrauch, eine hohe Lebensdauer und eine gute Sichtbarkeit für andere. Adaptive Lichtfunktionen passen die Ausleuchtung der Straße an die jeweilige Fahrsituation an. Das digitale Tagfahrlicht mit bis zu acht verschiedenen Lichtsignaturen¹¹ ist über das MMI oder über die myAudi App^{11, 12} wählbar.</p> <p>Die hochadaptive Lichtverteilung der Matrix-Funktion ermöglicht eine präzise und hoch aufgelöste Ausleuchtung der Straße. Blendeffekte für entgegenkommende bzw. vorausfahrende Fahrzeuge können deutlich reduziert werden. Werden Fahrzeuge durch das Kamerasystem erkannt, blendet das System selektiv nur diesen Bereich aus, während in den restlichen Segmenten das Fernlicht aktiv bleibt.</p> <p>Die dynamische Lichtinszenierung der Coming-Home-/Leaving-Home-Funktion über das gesamte Leuchtenband sorgt für zusätzliche Helligkeit auf dem Weg vom bzw. zum Fahrzeug.</p> <p>Detaillierte Informationen zu den einzelnen Ausstattungen können den jeweiligen Einzelbeschreibungen entnommen werden.</p> <p>Hinweis: nur in Verbindung mit einem Tech-Paket bestellbar; Paketbestandteil von Tech plus und Tech pro</p> | PXC | 250,- 210,08 | ● | ● | - | - | ● | - |
| <p>LED-Heckleuchten</p>  <p>Die Lichtsignatur ist ein sichtbares Erkennungszeichen nach hinten.</p> <p>Die Heckleuchten in LED-Technologie ermöglichen durch die schnellere Aktivierung des Schluss- und Bremslichts eine frühere Wahrnehmung durch den nachfolgenden Verkehr.</p> <p>Die LED-Heckleuchten umfassen:</p> <ul style="list-style-type: none"> ▶ Blinkleuchten ▶ Bremsleuchten ▶ Schlussleuchten ▶ Heckkennzeichenleuchten ▶ Rückfahrleuchten <p>Hinweis: Serie für A5 basis</p> | | | O/- | O/- | - | - | O/- | - |

Licht

| | | Bestellschlüssel | EUR inkl. 19% MwSt. ¹ EUR ohne MwSt. ¹ | A5 Limousine | A5 Avant | S5 Limousine | S5 Avant | A5 e-hybrid quattro 220 kW | A5 e-hybrid quattro 270 kW |
|---|--|------------------|---|--------------|----------|--------------|----------|----------------------------|----------------------------|
| LED-Heckleuchten pro |  <p>Die Lichtsignatur mit durchgehendem Leuchtenband ist ein sichtbares Erkennungszeichen nach hinten.</p> <p>Das durchgehende Leuchtenband im Heck verbindet die Heckleuchten und ist ein optisches Design-Highlight.</p> <p>Die Heckleuchten in LED-Technologie ermöglichen durch die schnelle Aktivierung des Schluss- und Bremslichts eine frühere Wahrnehmung durch den nachfolgenden Verkehr.</p> <p>Das dynamische Blinklicht läuft beim Blinken immer zur Außenseite in Abbiegerichtung und ist dadurch gut wahrnehmbar.</p> <p>Die dynamische Lichtinszenierung der Coming-Home-/Leaving-Home-Funktion über das gesamte Leuchtenband setzt ein progressives Statement und sorgt für zusätzliche Helligkeit auf dem Weg vom bzw. zum Fahrzeug.</p> <p>Die LED-Heckleuchten pro umfassen:</p> <ul style="list-style-type: none"> ▶ dynamische Blinkleuchten ▶ Bremsleuchten ▶ Schlussleuchten ▶ Heckkennzeichenleuchten ▶ Rückfahrleuchten ▶ durchgehendes Leuchtenband ▶ dynamische Lichtinszenierung der Coming-Home-/Leaving-Home-Funktion im Stand <p>Hinweis: Serie für edition one</p> | 8VP | | ● | ● | ○ | ○ | ● | ○ |
| Digitale OLED-Heckleuchten⁵ |  <p>Die zweite Generation der innovativen, digitalen OLED-Technologie der Heckleuchten ermöglicht ein neues Level neuartigen Lichtdesigns und erreicht eine beeindruckende Homogenität sowie scharfe Kontraste in der Ausleuchtung.</p> <p>Die Lichtsignatur mit durchgehendem Leuchtenband ist ein sichtbares Erkennungszeichen nach hinten. Dreidimensionale Effekte ermöglichen eindrucksvolle Lichtszenarien und -inszenierungen. Über das MMI oder die myAudi App^{11, 12} kann zwischen bis zu acht verschiedenen Schlusslichtsignaturen^{4, 11} gewählt werden.</p> <p>Die digitalen OLED-Heckleuchten beinhalten:</p> <ul style="list-style-type: none"> ▶ dynamische Blinkleuchten ▶ durchgehendes Leuchtenband ▶ dynamische Lichtinszenierung der Coming-Home-/Leaving-Home-Funktion ▶ bis zu 8 wählbare digitale Lichtsignaturen^{4, 11} ▶ Annäherungserkennung^{13, 14} ▶ Kommunikationslicht^{13, 14} | 8VY | | ● | ● | ● | ● | ● | ● |

| | | Bestellschlüssel | EUR inkl. 19% MwSt. ¹ EUR ohne MwSt. ¹ | A5 Limousine | A5 Avant | S5 Limousine | S5 Avant | A5 e-hybrid quattro 220 kW | A5 e-hybrid quattro 270 kW |
|---|---|------------------|---|--------------|----------|--------------|----------|-------------------------------|-------------------------------|
| Digitale OLED-Heckleuchten⁵ (Fortsetzung) | <p>Das Kommunikationslicht^{13, 14} warnt andere Verkehrsteilnehmende vorausschauend vor Unfall- und Pannenstellen durch die Anzeige von Warnsymbolen in der digitalen OLED-Heckleuchte. Dazu werden die Daten der lokalen Gefahreninformation genutzt, die vor Ereignissen auf der Route wie Pannen, Unfällen, Sichtbehinderungen und Schleudergefahren warnt.</p> <p>Des Weiteren wird im Kommunikationslicht^{13, 14} durch die Funktion Annäherungserkennung^{13, 14} die beleuchtete Fläche der digitalen OLED-Segmente automatisch vergrößert, wenn sich andere Verkehrsteilnehmende dem stehenden Fahrzeug von hinten annähern.</p> <p>Während eines automatisierten Parkvorgangs^{4, 11, 15} zeigt das Kommunikationslicht^{13, 14} mit einer spezifischen Schlusslichtsignatur ein entsprechendes Hinweissymbol innerhalb der digitalen OLED-Heckleuchte an.</p> <p>Die Aufteilung der OLEDs in kleine, einzeln ansteuerbare Segmente mit dreidimensionalem Effekt ermöglicht dank eindrucksvoller Inszenierung neue Lichtszenarien. Fast futuristisch mutet die dynamische Lichtinszenierung der Coming-Home-/Leaving-Home-Funktion an. Auch sie ist auf die gewählte Schlusslichtsignatur abgestimmt und sorgt für zusätzliche Helligkeit auf dem Weg vom bzw. zum Fahrzeug.</p> <p>Hinweis: nur in Verbindung mit Tech-Paket pro und einem optionalen Interieurpaket bestellbar</p> | | | | | | | | |
| Fernlichtassistent⁵ |  <p>Durch automatisches Ein- und Ausschalten des Fernlichts wird das Blenden des Gegenverkehrs und anderer Verkehrsbeteiligter innerhalb der Systemgrenzen vermindert.</p> <p>Der Fernlichtassistent bietet:</p> <ul style="list-style-type: none"> ▶ selbstständige Erkennung von Scheinwerfern des Gegenverkehrs, Rückleuchten anderer Fahrzeuge und Lichtquellen von Ortschaften im Rahmen der Systemgrenzen ▶ automatisches Ein- oder Ausschalten des Fernlichts je nach Verkehrssituation ▶ Verbesserung der Sicht und einen Zugewinn an Komfort | | | ○ | ○ | - | - | ○ | - |
| Scheinwerfer-Reinigungsanlage | Die Scheinwerfer-Reinigungsanlage sorgt durch eine Reinigung des Scheinwerfers mit Wasser und Hochdruck für eine bessere Leuchtkraft der Scheinwerfer und eine gute Sicht bei ungünstigen Witterungsverhältnissen. | 8X8 | 270,- 226,89 | ● | ● | ● | ● | ● | ● |

Spiegel

| | Bestellschlüssel | EUR inkl. 19% MwSt. ¹ EUR ohne MwSt. ¹ | A5 Limousine | A5 Avant | S5 Limousine | S5 Avant | A5 e-hybrid quattro 220 kW | A5 e-hybrid quattro 270 kW |
|--|------------------|---|--------------|----------|--------------|----------|----------------------------|----------------------------|
| Außenspiegelgehäuse in Wagenfarbe  | 6FA | ohne Mehrpreis | O/- | O/- | ●/- | ●/- | O/- | O/- |
| Außenspiegelgehäuse schwarz  | | | O/- | O/- | O/- | O/- | O/- | O |
| Außenspiegelgehäuse in Aluminiumoptik  | | | - | - | O | O | - | - |

Hinweis: nur für A5/S5 basis

Hinweis: Serie für edition one; Bestandteil von Exterieurpaket schwarz; nur in Verbindung mit Exterieur S line

| | | Bestellschlüssel | EUR inkl. 19% MwSt. ¹ | EUR ohne MwSt. ¹ | A5 Limousine | A5 Avant | S5 Limousine | S5 Avant | A5 e-hybrid quattro 220 kW | A5 e-hybrid quattro 270 kW |
|--|---|--|-------------------------------------|--------------------------------|--------------|----------|--------------|----------|-------------------------------|-------------------------------|
| Außenspiegelgehäuse Carbon |  | setzen markante und sportliche Akzente | 6FQ | 650,- 546,22 | ● | ● | ● | ● | ● | ● |
| Projektionsleuchte in den Außenspiegeln |  | Die Projektionsleuchte an der Unterseite der Außenspiegel projiziert ein grafisches Element auf den Untergrund. Dies sorgt nicht nur für eine Verbesserung der Ausleuchtung im Einstiegsbereich des Fahrzeugs beim Ein- und Aussteigen, sondern auch für einen ausdrucksstarken Blickfang. Hinweis: Serie für edition one | | | ○/- | ○/- | ○ | ○ | ○/- | ○ |

Dachsysteme



| | | Bestellschlüssel | EUR inkl. 19% MwSt. ¹ | EUR ohne MwSt. ¹ | A5 Limousine | A5 Avant | S5 Limousine | S5 Avant | A5 e-hybrid quattro 220 kW | A5 e-hybrid quattro 270 kW |
|---|---|------------------|-------------------------------------|--------------------------------|--------------|----------|--------------|----------|-------------------------------|-------------------------------|
| Dachreling Aluminiumoptik | Hinweis: Serie für A5/S5 Avant basis; nicht in Verbindung mit Exterieurpaket schwarz | | | | - | O/- | - | O/- | - | O/- |
| Dachreling schwarz | Hinweis: Serie für edition one; Bestandteil von Exterieurpaket schwarz | | | | - | O/- | - | O/- | - | O/- |
| Panorama-Glasdach mit schaltbarer Transparenz | | 3FP | 2.100,- 1.764,71 | | ● | ● | ● | ● | ● | ● |
|  | <p>A5/S5 Limousine: Das Panorama-Glasdach mit schaltbarer Transparenz ermöglicht den zügigen Wechsel zwischen einem lichtdurchfluteten Innenraum oder wirksamen Blendschutz.</p> <p>Die Klimakomfortscheibe ist in sechs Segmenten transparent bzw. intransparent schaltbar. Die Bedienung erfolgt über eine Taste im Dachmodul. Wählen Sie eine voreingestellte Transparenz oder steuern Sie die sechs Segmente wie einen „digitalen Vorhang“.</p> <p>Wenn das Fahrzeug abgestellt wird, schaltet das Panorama-Glasdach automatisch auf intransparent, wodurch der Einblick von außen ins Fahrzeug verhindert wird (Privacy-Modus). Beim nächsten Motorstart wird der zuletzt eingestellte Zustand wiederhergestellt.</p> | | | | | | | | | |
|  | <p>A5/S5 Avant: Das Panorama-Glasdach mit schaltbarer Transparenz ermöglicht den zügigen Wechsel zwischen einem lichtdurchfluteten Innenraum oder wirksamen Blendschutz.</p> <p>Die Klimakomfortscheibe ist in neun Segmenten transparent bzw. intransparent schaltbar. Die Bedienung erfolgt über eine Taste im Dachmodul. Wählen Sie eine voreingestellte Transparenz oder steuern Sie die neun Segmente wie einen „digitalen Vorhang“.</p> <p>Wenn das Fahrzeug abgestellt wird, schaltet das Panorama-Glasdach automatisch auf intransparent, wodurch der Einblick von außen ins Fahrzeug verhindert wird (Privacy-Modus). Beim nächsten Motorstart wird der zuletzt eingestellte Zustand wiederhergestellt.</p> | | | | | | | | | |

● = als Sonderausstattung lieferbar ○ = Serienausstattung ● = Serien-/Sonderausstattung modellabhängig – = kein Angebot. Erläuterungen zu den Fußnoten finden Sie ab Seite 187.



Verglasung

| | | Bestellschlüssel | EUR inkl. 19% MwSt. ¹ EUR ohne MwSt. ¹ | A5 Limousine | A5 Avant | S5 Limousine | S5 Avant | A5 e-hybrid quattro 220 kW | A5 e-hybrid quattro 270 kW |
|--|---|------------------|---|----------------------------------|----------------------------------|----------------------------------|----------------------------------|----------------------------------|----------------------------------|
| Klarglas | | | | <input type="radio"/> | <input type="radio"/> | <input type="radio"/> | <input type="radio"/> | <input type="radio"/> | <input type="radio"/> |
| Wärmeschutz- und Akustikverglasung Frontscheibe | Durch die Akustikfolie wird das Geräuschniveau im Innenraum verbessert. | | | <input type="radio"/> | <input type="radio"/> | <input type="radio"/> | <input type="radio"/> | <input type="radio"/> | <input type="radio"/> |
| Beheizbare Wärmeschutzverglasung Frontscheibe | <p>Beheizbare Wärmeschutzverglasung mit Heizdrähten. Bei eingeschalteter Enteisungsfunktion besteht die Möglichkeit zur automatischen Aktivierung der Heizdrähte bei kalten Außentemperaturen.</p> <p>Hinweis: nur in Verbindung mit Telefonablage mit induktiver Ladefunktion und Mobilfunk-Koppelantenne und Tech pro</p> | 4GX | 420,- 352,94 | <input checked="" type="radio"/> | <input checked="" type="radio"/> | <input checked="" type="radio"/> | <input checked="" type="radio"/> | <input checked="" type="radio"/> | <input checked="" type="radio"/> |
| Adaptive Scheibenwischer mit integrierten Waschdüsen | <p>Das adaptive Scheibenwischersystem ermöglicht durch gründliche Reinigung bei gleichzeitig geringem Wasserverbrauch eine gute Sicht bei jedem Wetter.</p> <p>Die Reinigungsflüssigkeit wird direkt vor die Wischerblätter gesprüht und nahezu ohne Verzögerung weggewischt, sodass auch während des Wischvorgangs die Sicht weitestgehend frei bleibt. Dadurch wird das Trockenwischen reduziert und somit die Langlebigkeit der Wischerblätter erhöht.</p> <p>Hinweis: nur in Verbindung mit Scheinwerfer-Reinigungsanlage</p> | 9PF | 310,- 260,50 | <input checked="" type="radio"/> | <input checked="" type="radio"/> | <input checked="" type="radio"/> | <input checked="" type="radio"/> | <input checked="" type="radio"/> | <input checked="" type="radio"/> |
| Scheiben seitlich und hinten in Wärmeschutzverglasung | Die grün getönten Scheiben reflektieren UV-Strahlung und können damit das Aufheizen des Fahrzeuginnenraums reduzieren. Die beheizbare Heckscheibe kann über eine Zeitschaltung gesteuert werden. | | | <input type="radio"/> | <input type="radio"/> | <input type="radio"/> | <input type="radio"/> | <input type="radio"/> | <input type="radio"/> |
| Akustikverglasung für Türscheiben vorn | Vordere Türscheiben in Akustikverglasung sorgen für eine verbesserte Außengeräuschkämmung. | VW5 | 190,- 159,66 | <input checked="" type="radio"/> | <input checked="" type="radio"/> | <input checked="" type="radio"/> | <input checked="" type="radio"/> | <input checked="" type="radio"/> | <input checked="" type="radio"/> |

● = als Sonderausstattung lieferbar ○ = Serienausstattung ● = Serien-/Sonderausstattung modellabhängig – = kein Angebot. Erläuterungen zu den Fußnoten finden Sie ab Seite 187.



| | | Bestellschlüssel | EUR inkl. 19% MwSt. ¹ EUR ohne MwSt. ¹ | A5 Limousine | A5 Avant | S5 Limousine | S5 Avant | A5 e-hybrid quattro 220 kW | A5 e-hybrid quattro 270 kW |
|---|---|--|---|--------------|----------|--------------|----------|-------------------------------|-------------------------------|
| Sonnenschutzverglasung abgedunkelt |  | schützt vor Sonneneinstrahlung und unerwünschten Einblicken in den hinteren Fahrzeuginnenraum Sie besteht aus einer abgedunkelten Heckscheibe sowie abgedunkelten hinteren Tür- und Seitenscheiben. | QL5 420,- 352,94 | ● | ● | ● | ● | ● | ○ |
| Sonnenschutzrollo manuell für die Türscheiben hinten |  | Das Sonnenschutzrollo ist manuell aus- und einfahrbar. Zur Fixierung kann es am Fensterrahmen oben eingehängt werden. Dadurch wird der Fahrzeuginnenraum im Fond bei Sonneneinstrahlung verdunkelt und vor neugierigen Blicken von außen verdeckt. Bei Nichtgebrauch kann das Sonnenschutzrollo im Fensterschacht vollständig versenkt werden. | 3Y4 180,- 151,26 | ● | ● | ● | ● | ● | ● |

Weitere Außenausstattungen

| | | Bestellschlüssel | EUR inkl. 19% MwSt. ¹ | EUR ohne MwSt. ¹ | A5 Limousine | A5 Avant | S5 Limousine | S5 Avant | A5 e-hybrid quattro 220 kW | A5 e-hybrid quattro 270 kW |
|--|---|------------------|----------------------------------|-----------------------------|--------------|----------|--------------|----------|----------------------------|----------------------------|
| Stoßfänger | Kühlerschutzgitter und Diffusor schwarz matt genarbt Hinweis: Serie für A5 basis | | | | O/- | O/- | - | - | O/- | O/- |
| Stoßfänger S line |  <p>Front:</p> <ul style="list-style-type: none"> ▶ Kühlerschutzgitter in Phantomschwarz ▶ Rahmen der Lufteinlässe in Chromoptik matt anthrazit <p>Seite:</p> <ul style="list-style-type: none"> ▶ verbreiterte Schwellerleiste in Schwarz <p>Heck:</p> <ul style="list-style-type: none"> ▶ S-Diffusor in Phantomschwarz ▶ Einleger Diffusor in Chromoptik matt anthrazit <p>Hinweis: Serie für edition one</p> | | | | O/- | O/- | - | - | O/- | O |
| Stoßfänger S-Modell |  <p>Fahrzeugfront:</p> <ul style="list-style-type: none"> ▶ S-Kühlerschutzgitter in Titanschwarz matt und Lufteinlassrahmen in Chromoptik matt silber <p>Seite:</p> <ul style="list-style-type: none"> ▶ verbreiterte Schwellerleiste in Chromoptik matt silber <p>Heck:</p> <ul style="list-style-type: none"> ▶ S-Diffusor in Titanschwarz matt ▶ Einleger Diffusor in Chromoptik matt silber | | | | - | - | O | O | - | - |
| Türgriffe in Wagenfarbe | Hinweis: Serie für A5/S5 basis | | | | O/- | O/- | O/- | O/- | O/- | O/- |
| Türgriffe schwarz | Hinweis: Serie für edition one; Bestandteil von Exterieurpaket schwarz | | | | O/- | O/- | O/- | O/- | O/- | O |
| Fensterzierleisten Aluminiumoptik | Hinweis: Serie für A5/S5 basis | | | | O/- | O/- | O/- | O/- | O/- | O/- |

● = als Sonderausstattung lieferbar ○ = Serienausstattung ◐ = Serien-/Sonderausstattung modellabhängig - = kein Angebot.

Erläuterungen zu den Fußnoten finden Sie ab Seite 187. Informationen zur Klassifizierung von Reifenparametern finden Sie auf Seite 179.

| | Bestellschlüssel | EUR inkl. 19% MwSt. ¹ EUR ohne MwSt. ¹ | A5 Limousine | A5 Avant | S5 Limousine | S5 Avant | A5 e-hybrid quattro 220 kW | A5 e-hybrid quattro 270 kW |
|---|------------------|---|--------------|----------|--------------|----------|-------------------------------|-------------------------------|
| Fensterzierleisten und Anbauteile dunkel In der Ausstattung sind folgende Umfänge enthalten: ▶ dunkle Akzente im Bereich der Fahrzeugfront, der Seite und des Hecks ▶ Audi Ringe vorn und hinten in Anthrazitgrau Hinweis: Serie für edition one; Bestandteil von Exterieurpaket schwarz; nur in Verbindung mit Exterieur S line | | | O/- | O/- | O/- | O/- | O/- | O |
| Exterieur advanced   <p>Das Exterieur der Ausstattungslinie advanced wird durch dynamische Designelemente mit stilvollen Akzenten betont.</p> <p>Die Ausstattungslinie advanced beinhaltet:</p> <ul style="list-style-type: none"> ▶ Stoßfänger advanced mit Kühlerschutzgitter und Diffusor in Scandiumgrau sowie Einleger Diffusor in Selenitsilber matt ▶ in Verbindung mit Rädern, 5-Arm-Twist, 8,0 J x 18, Reifen 235/45 R 18 <p>Hinweis: Nur für A5 basis. Beim A5 e-hybrid 220 kW können die Räder, 5-Arm-Twist, 8,0 J x 18, Reifen 235/45 R 18 ohne Mehrpreis bestellt werden.</p> | PY1 | 1.100,- 924,37 300,- 252,10 | ●/- | ●/- | - | - | - | - |

Weitere Außenausstattungen

Exterieur S line



Die Sportlichkeit kommt sehr wirkungsvoll durch dynamische Designelemente und markante Akzente zur Geltung. Das S-Sportfahrwerk mit strafferer Feder-Dämpferabstimmung und Tieferlegung um 20 mm (gegenüber dem Audi A5 mit Standardfahrwerk) trägt zu direkterem Fahrbahnkontakt und sportlicherem Handling bei.

Die Ausstattungslinie Exterieur S line beinhaltet:

Fahrzeugfront:

- ▶ Stoßfänger S line
- ▶ Kühlerschutzgitter in Phantomschwarz
- ▶ Rahmen der Lufteinlässe in Chromoptik matt anthrazit

Seite:

- ▶ Räder, 5-Doppel-V-Speichen, graphitgrau, glanzgedreht², 8,0 J x 19, Reifen 245/40 R 19
- ▶ nur in Verbindung mit S-Sportfahrwerk mit strafferer Feder-Dämpferabstimmung und Tieferlegung um 20 mm (gegenüber dem Audi A5 mit Standardfahrwerk)
- ▶ verbreiterte Schwellerleiste in Schwarz
- ▶ Außenspiegelgehäuse in Wagenfarbe
- ▶ Fensterzierleisten Aluminiumoptik
- ▶ Dachreling Aluminiumoptik (nur für A5 Avant)

Heck:

- ▶ Stoßfänger S line
- ▶ S-Diffusor in Phantomschwarz
- ▶ Einleger Diffusor in Chromoptik matt anthrazit

Hinweis: Serie für edition one



| Bestellschlüssel | EUR inkl. 19% MwSt. ¹ EUR ohne MwSt. ¹ | A5 Limousine | A5 Avant | S5 Limousine | S5 Avant | A5 e-hybrid quattro 220 kW | A5 e-hybrid quattro 270 kW |
|------------------|---|--------------|----------|--------------|----------|----------------------------|----------------------------|
| PY2 | 2.650,- 2.226,89 1.550,- 1.302,52 | ● | ● | - | - | - | - |
| | | - | - | - | - | ● | - |

● = als Sonderausstattung lieferbar ○ = Serienausstattung ◐ = Serien-/Sonderausstattung modellabhängig - = kein Angebot.

Erläuterungen zu den Fußnoten finden Sie ab Seite 187. Informationen zur Klassifizierung von Reifenparametern finden Sie auf Seite 179.

| | | | | | | | |
|------------------|---|--------------|----------|--------------|----------|-------------------------------|-------------------------------|
| Bestellschlüssel | EUR inkl. 19% MwSt. ¹ EUR ohne MwSt. ¹ | A5 Limousine | A5 Avant | S5 Limousine | S5 Avant | A5 e-hybrid quattro 220 kW | A5 e-hybrid quattro 270 kW |
|------------------|---|--------------|----------|--------------|----------|-------------------------------|-------------------------------|

Exterieurpaket schwarz



Schwarze Designelemente erzeugen einen eindrucksvollen Kontrast zur Fahrzeuglackierung. Dadurch kommen die Sportlichkeit und das progressive Design noch mehr zur Geltung.

Im Exterieurpaket schwarz sind folgende Umfänge enthalten:

- ▶ Außenspiegelgehäuse schwarz
- ▶ Fensterzierleisten und Anbauteile dunkel mit Audi Ringen vorn und hinten in Anthrazitgrau
- ▶ Türgriffe schwarz
- ▶ Endrohrblenden verchromt dunkel
- ▶ Dachreling schwarz (nur bei A5/S5 Avant)
- ▶ seitliche Schwellerleiste schwarz

Hinweis: nur für A5/S5 basis; nur in Verbindung mit Exterieur S line

| | | | | | | | |
|-----|-----------------|-----|-----|-----|-----|-----|---|
| PAH | 910,- 764,71 | ●/- | ●/- | ●/- | ●/- | ●/- | - |
|-----|-----------------|-----|-----|-----|-----|-----|---|

Weitere Außenausstattungen

| | | Bestellschlüssel | EUR inkl. 19% MwSt. ¹ EUR ohne MwSt. ¹ | A5 Limousine | A5 Avant | S5 Limousine | S5 Avant | A5 e-hybrid quattro 220 kW | A5 e-hybrid quattro 270 kW |
|--|---|------------------|---|--------------|----------|--------------|----------|----------------------------|----------------------------|
| Dachkantenspoiler Carbon |  <p>Der durchströmte Dachkantenspoiler in hochwertigem Carbon setzt einen individuellen, optischen Akzent und unterstreicht so den kraftvollen Auftritt. Er betont zusätzlich das sportliche Design und verleiht dem Heck einen markanten Abschluss.</p> | 5J5 | 1.750,- 1.470,59 | - | ● | - | ● | ●/- | ●/- |
| Einstiegs-LED mit Logoprojektion vorn |  <p>Projiziert beim Öffnen der vorderen Seitentüren eine weiß-rote Raute mittels LED-Technik auf den Untergrund. Dies sorgt nicht nur für eine gesteigerte Helligkeit beim Ein- und Aussteigen, sondern auch für eine individuelle Optik. Hinweis: nur in Verbindung mit einem Ambiente-Lichtpaket und Exterieur S line</p> | | 125,- 105,04 | ● | ● | - | - | ● | ● |
| Modellkennzeichnung am Heck | | | | ○ | ○ | ○ | ○ | ○ | ○ |
| Entfall Modellkennzeichnung am Heck |  | 2Z0 | ohne Mehrpreis | ● | ● | ● | ● | ● | ● |

| | | Bestellschlüssel | EUR inkl. 19% MwSt. ¹ EUR ohne MwSt. ¹ | A5 Limousine | A5 Avant | S5 Limousine | S5 Avant | A5 e-hybrid quattro 220 kW | A5 e-hybrid quattro 270 kW |
|--|--|------------------|---|--------------|----------|--------------|----------|-------------------------------|-------------------------------|
| Standardabgasanlage | bei Fahrzeugen mit Ottomotor in symmetrischer Endrohroptik links und rechts in Chrom bei Fahrzeugen mit Dieselmotor mit Doppelrohr links in Chrom Hinweis: Serie A5/S5 basis | | | O/- | O/- | O/- | O/- | O/- | O/- |
| Endrohrblenden verchromt dunkel | Hinweis: Serie für edition one; Bestandteil von Exterieurpaket schwarz | | | O/- | O/- | O/- | O/- | O/- | O |
| Vorbereitung für Anhängervorrichtung | Die Ausstattung ermöglicht die spätere Nachrüstung einer Anhängervorrichtung und beinhaltet bereits die dafür notwendigen technischen Voraussetzungen. Eine Anhängervorrichtung ist über Audi Original Zubehör erhältlich. Sie sollte durch eine Fachwerkstatt nachgerüstet werden, da unter Umständen zusätzliche Umbauten am Fahrzeug erforderlich sind. Hinweis: Zum aktuellen Zeitpunkt ist die Nachrüstung einer Anhängervorrichtung bis auf Weiteres nicht möglich. | 1M5 | 200,- 168,07 | ● | ● | ● | ● | ● | ● |
| Anhängervorrichtung mechanisch schwenkbar⁵ |  <p>Die Anhängervorrichtung mit mechanisch schwenkbarem Kugelkopf lässt sich komfortabel über eine Taste im Gepäckraum elektrisch entriegeln.</p> <p>Die Gespannstabilisierung erfolgt während der Fahrt über die elektronische Stabilisierungskontrolle (ESC). Eine schwenkbare Systemsteckdose ermöglicht den Dauerbetrieb von elektrischen Geräten im Anhänger oder Wohnwagen. Die Anhängervorrichtung sowie die Systemsteckdose können unsichtbar hinter die Stoßfängerschürze geschwenkt werden.</p> <p>Zwei zusätzliche Pins unterhalb der Kupplungskugel sorgen für eine stabile Verbindung zwischen Fahrradträger und Anhängervorrichtung. Dadurch wird eine einfache Montage und Demontage ermöglicht. Herkömmliche Anhänger und Trägersysteme können mit diesem Kugelkopf weiterhin verwendet werden.</p> <p>Der Anhängerassistent¹⁶ unterstützt beim Einsatz des Fahrzeugs als Zugfahrzeug und ist kompatibel mit allen Anhängern mit starrer Deichsel. Bei der Rückwärtsfahrt kann das Gespann mit dem Anhängerassistenten¹⁶ automatisch gelenkt werden. Die Richtung wird dabei komfortabel per Touchbedienung auf dem MMI touch-Display gesteuert. Das Kamerabild zeigt bei der Rückwärtsfahrt den Systemzustand und die Reaktion des Gespanns sowie den aktuellen beziehungsweise den gewünschten Knickwinkel an. Bei aktivem System kann die Kollision zwischen Fahrzeug und Anhänger beim Rückwärtsfahren vermieden werden.</p> | 1D4 | 1.100,- 924,37 | ● | ● | ● | ● | ● | ● |







Interieur















Sitzbezüge/Lederausstattungen



| Farbe (Bestellschlüssel) | Schwarz (MI) | Schwarz (GX) | Schwarz (OI) | Schwarz (AR) |
|---------------------------|---|--|---|--|
| Sportsitze vorn |  <ul style="list-style-type: none"> ▶ Stoff Passage (PWD) |  <ul style="list-style-type: none"> ▶ Leder/Kunstleder-Kombination schwarz (PWL Interieur S)  <ul style="list-style-type: none"> ▶ Mikrofaser Dinamica/ Leder-Kombination mit Rautensteppung schwarz (PWN Interieur S) |  <ul style="list-style-type: none"> ▶ Stoff schwarz-grau (PWK Interieur S line) |  <ul style="list-style-type: none"> ▶ Mikrofaser Dinamica/ Leder-Kombination schwarz (YYB Interieur S) |
| Sportsitz Plus | - |  <ul style="list-style-type: none"> ▶ Leder Feinnappa/ Leder Perlnappa-Kombination perforiert mit Rautensteppung (PWO Interieur S) | - | - |
| Sitzmittelbahn | Schwarz | Schwarz | Schwarz | Schwarz |
| Sitzseitenwangen | Schwarz | Schwarz | Schwarz | Schwarz |
| Farbnaht im Sitzbezug | - | Stahlgrau | Kardamombeige | Expressrot |
| Armaturentafel-Oberseite | Schwarz | Schwarz | Schwarz | Schwarz |
| Armaturentafel-Unterseite | Schwarz | Schwarz | Schwarz | Schwarz |
| Teppichboden | Schwarz | Schwarz | Schwarz | Schwarz |
| Dachhimmel | Felsgrau | Schwarz | Schwarz | Schwarz |

Sitzbezüge/Lederausstattungen

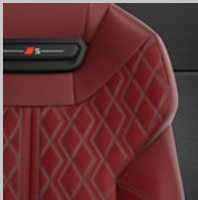
| Farbe (Bestellschlüssel) | Schwarz (FW) | Perlmutterbeige (II) | Pastellsilber (OF) | Muskatbraun (IP) |
|---------------------------|--|--|--|---|
| Normalsitze vorn |  ▶ Leder/Kunstleder-Kombination (PWW)  ▶ Leder/Kunstleder-Kombination schwarz (PWA) |  ▶ Leder/Kunstleder-Kombination beige (PWC) | - |  ▶ Leder/Kunstleder-Kombination braun (PWB) |
| Sportsitze vorn |  ▶ Leder/Kunstleder-Kombination schwarz (PWE) |  ▶ Leder/Kunstleder-Kombination beige, belüftet (PWF) |  ▶ Leder/Kunstleder-Kombination grau (PWM Interieur S) |  ▶ Leder/Kunstleder-Kombination braun, belüftet (PWT) |
| Sitzmittelbahn | Schwarz | Perlmutterbeige | Pastellsilber | Muskatbraun |
| Sitzseitenwangen | Schwarz | Perlmutterbeige | Pastellsilber | Muskatbraun |
| Farbnaht im Sitzbezug | Stahlgrau | Stahlgrau | Perlmutter Superbright | Stahlgrau |
| Armaturentafel-Oberseite | Schwarz | Schwarz | Schwarz | Schwarz |
| Armaturentafel-Unterseite | Schwarz | Schwarz | Schwarz | Schwarz |
| Teppichboden | Schwarz | Schwarz | Schwarz | Schwarz |
| Dachhimmel | Felsgrau | Felsgrau | Schwarz | Schwarz |

| Farbe (Bestellschlüssel) | Arrasrot (OR) | Audi Exclusive (QM) |
|---------------------------|--|---|
| Sportsitze vorn | - | <ul style="list-style-type: none"> ▶ Leder/Kunstleder-Kombination schwarz (PWL Interieur S) ▶ Mikrofaser Dinamica/Leder-Kombination schwarz, Farbnähte Audi exclusive (YN1 Interieur S) ▶ Stoff hellgrau-Ingwerweiß Audi exclusive (YDT Interieur S) |
| Sportsitz Plus |  <ul style="list-style-type: none"> ▶ Leder Milano perforiert rot mit Rautensteppung (PWV Interieur S) |  <ul style="list-style-type: none"> ▶ Leder jetgrau-ozeanblau Audi exclusive (YDH Interieur S) ▶ Leder schwarz, Farbnähte Audi exclusive (YN2 Interieur S) |
| Sitzmittelbahn | Arrasrot | Schwarz |
| Sitzseitenwangen | Arrasrot | Schwarz |
| Farbnaht im Sitzbezug | Stahlgrau | - |
| Armaturentafel-Oberseite | Schwarz | Schwarz |
| Armaturentafel-Unterseite | Schwarz | Schwarz |
| Teppichboden | Schwarz | Schwarz |
| Dachhimmel | Schwarz | spezifische Farbe |

Sitze und Sitzkomfort





| | | Bestellschlüssel | EUR inkl. 19% MwSt. ¹ | EUR ohne MwSt. ¹ | A5 Limousine | A5 Avant | S5 Limousine | S5 Avant | A5 e-hybrid quattro 220 kW | A5 e-hybrid quattro 270 kW |
|---|--|------------------|-------------------------------------|--------------------------------|--------------|----------|--------------|----------|-------------------------------|-------------------------------|
| Stoff Passage | <p>für Normalsitze vorn:</p> <ul style="list-style-type: none"> ▶ Sitzmittelbahnen in Stoff Passage ▶ Sitzseitenwangen und Kopfstützen in Stoff uni schwarz <p>Die Sitzbezüge im Fond sind optisch an die Vordersitze angepasst.</p> | | | | ○ | ○ | - | - | ○ | - |
| Mikrofaser Dinamica¹⁷/Leder-Kombination mit Rautensteppung und S-Emblem | <p>für Sportsitze vorn:</p> <ul style="list-style-type: none"> ▶ Sitzmittelbahnen in Mikrofaser Dinamica schwarz mit Rautensteppung ▶ Sitzseitenwangen in Leder schwarz ▶ Kopfstützen in Kunstleder schwarz ▶ Kontrastnähte ▶ S-Emblem in den Lehnen der Vordersitze <p>Die Sitzbezüge im Fond sind optisch an die Vordersitze angepasst.</p> <p>Das chromfrei gegerbte, gedeckte Leder akzentuiert die exklusive Anmutung des Fahrzeuginnenraums. Die komplette Durchfärbung und der Oberflächenschutz vermitteln Hochwertigkeit und sorgen für Langlebigkeit, Pflegeleichtigkeit und Lichteinheit.</p> <p>Hinweis: Bestandteil von ausgewählten Interieurpaketen</p> | | | | - | - | ○ | ○ | - | - |
| Leder/Kunstleder-Kombination mit S-Emblem | <p>für Sportsitze vorn:</p> <ul style="list-style-type: none"> ▶ Sitzmittelbahnen in Leder schwarz oder pastellsilber ▶ Sitzseitenwangen und Kopfstützen in Kunstleder schwarz oder pastellsilber ▶ Kontrastnähte ▶ S-Emblem in den Lehnen der Vordersitze <p>Die Sitzbezüge im Fond sind optisch an die Vordersitze angepasst.</p> <p>für Sportsitze vorn mit Sitzbelüftung:</p> <ul style="list-style-type: none"> ▶ belüftete Sitzmittelbahn der Vordersitze und nicht belüftete Sitzmittelbahn der beiden äußeren Fondsitze in Leder perforiert schwarz ▶ Sitzseitenwangen und Kopfstützen in Kunstleder schwarz ▶ Kontrastnähte ▶ S-Emblem in den Lehnen der Vordersitze <p>Das chromfrei gegerbte, gedeckte Leder akzentuiert die exklusive Anmutung des Fahrzeuginnenraums. Die komplette Durchfärbung und der Oberflächenschutz vermitteln Hochwertigkeit und sorgen für Langlebigkeit, Pflegeleichtigkeit und Lichteinheit.</p> | | | | - | - | - | - | - | ○ |

● = als Sonderausstattung lieferbar ○ = Serienausstattung ● = Serien-/Sonderausstattung modellabhängig – = kein Angebot. Erläuterungen zu den Fußnoten finden Sie ab Seite 187.

Sitze und Sitzkomfort

| | Bestellschlüssel | EUR inkl. 19% MwSt. ¹ EUR ohne MwSt. ¹ | A5 Limousine | A5 Avant | S5 Limousine | S5 Avant | A5 e-hybrid quattro 220 kW | A5 e-hybrid quattro 270 kW |
|--|------------------|---|--------------|----------|--------------|----------|----------------------------|----------------------------|
| <p>Normalsitze vorn</p>  <p>Die Normalsitze vorn bieten angenehmen Sitzkomfort und können mit verschiedenen Sitzbezugmaterialien und -farben kombiniert werden.</p> | | | ○ | ○ | - | - | ○ | - |
| <p>Sportsitze vorn</p>  <p>auf sportliche Ambitionen abgestimmt; Sportsitze vorn mit ausgeprägter Form und individueller Einstellung</p> <p>Die Sportsitze vorn verfügen über:</p> <ul style="list-style-type: none"> ▶ manuell ausziehbare Oberschenkelauflage ▶ optisch integrierte Kopfstützen ▶ ausgeprägte Sitzseitenwangen für besseren Seitenhalt in Kurven | | | - | - | ○ | ○ | - | ○ |
| <p>Vordersitze manuell einstellbar</p> <p>Es steht eine Vielzahl manueller Einstellmöglichkeiten zur Verfügung:</p> <ul style="list-style-type: none"> ▶ Sitzhöhe ▶ Sitzlängsposition ▶ Lehnenneigung <p>bei Sportsitzen vorn zusätzlich mit manueller Einstellung von Sitzneigung und Oberschenkelauflage</p> | | | ○ | ○ | - | - | ○ | - |
| <p>Sitzbelüftung vorn</p> <p>Die aktive Sitzbelüftung reguliert die Belüftung von Fahrer- und Beifahrersitz. Zur Belüftung wird Luft mittels Lüfter durch das perforierte Leder der Sitz- und Lehnenmittelbahn angesaugt. Die Stärke des Luftstroms ist in drei Stufen direkt im MMI touch-Display einstellbar. Der Unterkühlschutz wird durch automatische Beheizung erreicht.</p> <p>Mit der Sitzklima-Balance-Funktion kann über das MMI touch-Display die Belüftung von Sitzlehne und Sitzfläche individuell geregelt werden.</p> <p>Hinweis: nur in Verbindung mit einem Interieurpaket mit Sportsitz und Vordersitzen elektrisch einstellbar bestellbar</p> | 4D3 | 900,- 756,30 | ● | ● | - | - | ● | ● |

● = als Sonderausstattung lieferbar ○ = Serienausstattung ● = Serien-/Sonderausstattung modellabhängig - = kein Angebot. Erläuterungen zu den Fußnoten finden Sie ab Seite 187.

| | Bestellschlüssel | EUR inkl. 19% MwSt. ¹ EUR ohne MwSt. ¹ | A5 Limousine | A5 Avant | S5 Limousine | S5 Avant | A5 e-hybrid quattro 220 kW | A5 e-hybrid quattro 270 kW |
|---|------------------|---|--------------|----------|--------------|----------|-------------------------------|-------------------------------|
| <p>Vordersitze elektrisch einstellbar</p>  <p>Es steht eine Vielzahl elektrischer Einstellmöglichkeiten zur Verfügung:</p> <ul style="list-style-type: none"> ▶ Sitzhöhe ▶ Sitzlängsposition ▶ Sitz- und Lehnenneigung <p>bei Sportsitzen vorn sowie bei Sportsitzen plus vorn zusätzlich mit manueller Einstellung der Oberschenkelauflage</p> <p>bei Sportsitzen plus vorn außerdem mit pneumatischer Einstellung der Lehnenwangen</p> <p>Hinweis: nur in Verbindung mit einem optionalen Interieurpaket bestellbar</p> | 3L5 | 765,- 642,86 | ● | ● | ○ | ○ | ● | ○ |
| <p>Memory-Funktion für den Fahrersitz und die Außenspiegel</p>  <p>Die Memory-Funktion für die Fahrerseite bietet zwei Speicherplätze für den elektrisch einstellbaren Fahrersitz und die Außenspiegel. Über die Speichertaste in der Türverkleidung können die Einstellungen gespeichert und abgerufen werden.</p> <p>Durch „Personalisierung“ wird zusätzlich die letzte Sitz-/Außenspiegelposition automatisch im persönlichen Profil gespeichert.</p> <p>Hinweis: nur in Verbindung mit einem Tech-Paket, Vordersitzen elektrisch einstellbar und einem optionalen Interieurpaket</p> | AI1 | 205,- 172,27 | ● | ● | ● | ● | ● | ● |
| <p>Mittelarmlehne vorn</p> | | | ○ | ○ | - | - | ○ | ○ |
| <p>Komfortmittelarmlehne vorn</p>  <ul style="list-style-type: none"> ▶ stufenlose Höhenverstellung im Bereich von 5 bis 20° oder komplett aufklappbar ▶ mit Memory-Funktion <p>Hinweis: nur in Verbindung mit einem optionalen Interieurpaket bestellbar</p> | 6E3 | | ● | ● | ○ | ○ | ● | ○ |

Sitze und Sitzkomfort

| | | Bestellschlüssel | EUR inkl. 19% MwSt. ¹ | EUR ohne MwSt. ¹ | A5 Limousine | A5 Avant | S5 Limousine | S5 Avant | A5 e-hybrid quattro 220 kW | A5 e-hybrid quattro 270 kW |
|--|--|------------------|----------------------------------|-----------------------------|--------------|----------|--------------|----------|----------------------------|----------------------------|
| Variable Kopfstützen für die Vordersitze |  <p>mit manueller Einstellung von Kopfstützenhöhe und -abstand</p> <p>Hinweis: nur in Verbindung mit einem optionalen Interieurpaket bestellbar</p> | SZC | 125,- 105,04 | | ● | ● | - | - | ● | - |
| 4-Wege-Lendenwirbelstütze für die Vordersitze |  <p>elektrisch, horizontal und vertikal in vier Richtungen individuell einstellbar, sorgt die Lendenwirbelstütze für eine entspannte, ergonomische Sitzhaltung</p> <p>Hinweis: nur in Verbindung mit einem optionalen Interieurpaket bestellbar</p> | 7P1 | | | ● | ● | ○ | ○ | ● | ○ |
| Kindersitzbefestigung i-Size-konform auf Beifahrerseite und äußeren Fondsitzen, Top Tether für äußere Fondsitze | <p>Normhalterung zur praktischen Befestigung von i-Size-konformen und ISOFIX-konformen Kindersitzen vorn und auf den äußeren Fondsitzen. Mit dem sogenannten Top Tether steht ein zusätzlicher Befestigungspunkt oben am Sitz für die äußeren Fondsitze zur Verfügung.</p> <p>Die empfohlenen Kindersitze von Audi Original Zubehör erhalten Sie bei Ihrem Audi Partner.</p> | | | | ○ | ○ | ○ | ○ | ○ | ○ |

| | Bestellschlüssel | EUR inkl. 19% MwSt. ¹ EUR ohne MwSt. ¹ | A5 Limousine | A5 Avant | S5 Limousine | S5 Avant | A5 e-hybrid quattro 220 kW | A5 e-hybrid quattro 270 kW |
|--|------------------|---|--------------|----------|--------------|----------|-------------------------------|-------------------------------|
| <p>Interieur mit Normalsitzen, Leder/Kunstleder-Kombination</p>  <p>Im Paket sind folgende Umfänge enthalten:</p> <ul style="list-style-type: none"> ▶ Normalsitze vorn ▶ Leder/Kunstleder-Kombination mit Sitzmittelbahnen in Leder schwarz, Sitzseitenwangen und Kopfstützen in Kunstleder schwarz; mit Kontrastnaht (Sitzbezüge im Fond optisch an die Vordersitze angepasst) ▶ 4-Wege-Lendenwirbelstütze für die Vordersitze, elektrisch, horizontal und vertikal in 4 Richtungen individuell einstellbar ▶ Interieurelemente oben und unten mit Kontrastnaht: Instrumententafeloberseite und Türbrüstung schwarz mit Kontrastnaht; Kniepads an Mittelkonsole in Kunstleder, farbangepasst an die jeweilige Innenausstattung, mit Kontrastnaht ▶ Komfortmittellarmlehne vorn mit stufenloser Höhenverstellung im Bereich von 5 bis 20° oder komplett aufklappbar, mit Memory-Funktion ▶ Dachhimmel Stoff in Felsgrau | PWW | 1.880,- 1.579,83 | ● | ● | - | - | ● | - |
| <p>Interieur mit Normalsitzen, Leder/Kunstleder-Kombination schwarz</p>  <p>Im Paket sind folgende Umfänge enthalten:</p> <ul style="list-style-type: none"> ▶ Normalsitze vorn ▶ Sitzmittelbahnen in Leder schwarz, Sitzseitenwangen und Kopfstützen in Kunstleder schwarz; mit Kontrastnähten (Sitzbezüge im Fond optisch an die Vordersitze angepasst) ▶ 4-Wege-Lendenwirbelstütze für die Vordersitze, elektrisch, horizontal und vertikal in 4 Richtungen individuell einstellbar ▶ Interieurelemente umlaufend Kunstleder: Dekorelemente in der Instrumententafel sowie in den Türen und Türarmauflagen in zur Innenausstattung passendem Kunstleder, mit Kontrastnaht auf den Türarmauflagen ▶ Interieurelemente oben und unten mit Kontrastnaht: Instrumententafeloberseite und Türbrüstung schwarz mit Kontrastnaht; Kniepads an Mittelkonsole in an die Innenausstattung farbangepasstem Kunstleder mit Kontrastnaht ▶ Komfortmittellarmlehne vorn mit stufenloser Höhenverstellung im Bereich von 5° bis 20° oder komplett aufklappbar, inklusive Memory-Funktion ▶ Akzentflächen und Bedientasten schwarz glänzend für Elemente in der Mittelkonsole ▶ Einstiegsleisten mit Aluminiumeinlegern vorn, beleuchtet ▶ Dachhimmel Stoff in Felsgrau ▶ Dekoreinlagen Aluminium matt gebürstet silber für Türverkleidungen vorn und seitliche Spangen der Mittelkonsole ▶ Ambiente-Lichtpaket plus: Das Ambiente-Lichtpaket plus taucht den Innenraum in ein stimmungsvolles, farbiges Licht. Für die Anpassung stehen vordefinierte Farbprofile zur Verfügung. Zusätzlich können ein interaktives und ein individuelles Farbprofil aktiviert werden. | PWA | 2.685,- 2.256,30 | ● | ● | - | - | ● | - |

Sitze und Sitzkomfort

Interieur mit Normalsitzen, Leder/Kunstleder-Kombination beige



Im Paket sind folgende Umfänge enthalten:

- ▶ Normalsitze vorn
- ▶ Sitzmittelbahnen in Leder perlmuttbeige, Sitzseitenwangen und Kopfstützen in Kunstleder perlmuttbeige; mit Kontrastnähten (Sitzbezüge im Fond optisch an die Vordersitze angepasst)
- ▶ 4-Wege-Lendenwirbelstütze für die Vordersitze, elektrisch, horizontal und vertikal in 4 Richtungen individuell einstellbar
- ▶ Interieurelemente umlaufend Kunstleder: Dekorelemente in der Instrumententafel sowie in den Türen und Türarmlagen in zur Innenausstattung passendem Kunstleder, mit Kontrastnaht auf den Türarmlagen
- ▶ Interieurelemente oben und unten mit Kontrastnaht: Instrumententafeloberseite und Türbrüstung schwarz mit Kontrastnaht; Kniepads an Mittelkonsole in an die Innenausstattung farbangepasstem Kunstleder mit Kontrastnaht
- ▶ Komfortmittellarmlehne vorn mit stufenloser Höhenverstellung im Bereich von 5° bis 20° oder komplett aufklappbar, inklusive Memory-Funktion
- ▶ Akzentflächen und Bedientasten schwarz glänzend für Elemente in der Mittelkonsole
- ▶ Einstiegsleisten mit Aluminiumeinlegern vorn, beleuchtet
- ▶ Dachhimmel Stoff in Felsgrau
- ▶ Dekoreinlagen Aluminium matt gebürstet silber für Türverkleidungen vorn und seitliche Spangen der Mittelkonsole
- ▶ Ambiente-Lichtpaket plus: Das Ambiente-Lichtpaket plus taucht den Innenraum in ein stimmungsvolles, farbiges Licht. Für die Anpassung stehen vordefinierte Farbprofile zur Verfügung. Zusätzlich können ein interaktives und ein individuelles Farbprofil aktiviert werden.

| Bestellschlüssel | EUR inkl. 19% MwSt. ¹ EUR ohne MwSt. ¹ | A5 Limousine | A5 Avant | S5 Limousine | S5 Avant | A5 e-hybrid quattro 220 kW | A5 e-hybrid quattro 270 kW |
|------------------|---|--------------|----------|--------------|----------|----------------------------|----------------------------|
| PWC | 2.685,- 2.256,30 | ● | ● | - | - | ● | - |

| | Bestellschlüssel | EUR inkl. 19% MwSt. ¹ EUR ohne MwSt. ¹ | A5 Limousine | A5 Avant | S5 Limousine | S5 Avant | A5 e-hybrid quattro 220 kW | A5 e-hybrid quattro 270 kW |
|---|------------------|---|--------------|----------|--------------|----------|-------------------------------|-------------------------------|
| <p>Interieur mit Normalsitzen, Leder/Kunstleder-Kombination braun</p>  <p>Im Paket sind folgende Umfänge enthalten:</p> <ul style="list-style-type: none"> ▶ Normalsitze vorn ▶ Sitzmittelbahnen in Leder muskatbraun, Sitzseitenwangen und Kopfstützen in Kunstleder muskatbraun; mit Kontrastnähten (Sitzbezüge im Fond optisch an die Vordersitze angepasst) ▶ 4-Wege-Lendenwirbelstütze für die Vordersitze, elektrisch, horizontal und vertikal in 4 Richtungen individuell einstellbar ▶ Interieurelemente umlaufend Kunstleder: Dekorelemente in der Instrumententafel sowie in den Türen und Türarmlagen in zur Innenausstattung passendem Kunstleder, mit Kontrastnaht auf den Türarmlagen ▶ Interieurelemente oben und unten mit Kontrastnaht: Instrumententafeloberseite und Türbrüstung schwarz mit Kontrastnaht; Kniepads an Mittelkonsole in Kunstleder schwarz mit Kontrastnaht ▶ Komfortmittellarmlehne vorn mit stufenloser Höhenverstellung im Bereich von 5° bis 20° oder komplett aufklappbar, inklusive Memory-Funktion ▶ Akzentflächen und Bedientasten schwarz glänzend für Elemente in der Mittelkonsole ▶ Einstiegsleisten mit Aluminiumeinlegern vorn, beleuchtet ▶ Dachhimmel Stoff schwarz ▶ Dekoreinlagen Aluminium matt gebürstet silber für Türverkleidungen vorn und seitliche Spangen der Mittelkonsole ▶ Ambiente-Lichtpaket plus: Das Ambiente-Lichtpaket plus taucht den Innenraum in ein stimmungsvolles, farbiges Licht. Für die Anpassung stehen vordefinierte Farbprofile zur Verfügung. Zusätzlich können ein interaktives und ein individuelles Farbprofil aktiviert werden. | PWB | 2.940,- 2.470,59 | ● | ● | - | - | ● | - |
| <p>Interieur mit Sportsitzen, Stoff schwarz</p>  <p>Im Paket sind folgende Umfänge enthalten:</p> <ul style="list-style-type: none"> ▶ Sportsitze vorn mit manuell ausziehbarer Oberschenkelaufgabe, optisch integrierten Kopfstützen und ausgeprägten Sitzseitenwangen für besseren Seitenhalt in Kurven ▶ Sitzmittelbahnen in Stoff Passage, Sitzseitenwangen und Kopfstützen in Stoff uni schwarz (Sitzbezüge im Fond, optisch an die Vordersitze angepasst) ▶ 4-Wege-Lendenwirbelstütze für die Vordersitze, elektrisch, horizontal und vertikal in 4 Richtungen individuell einstellbar ▶ Komfortmittellarmlehne vorn mit stufenloser Höhenverstellung im Bereich von 5° bis 20° oder komplett aufklappbar, inklusive Memory-Funktion ▶ Dachhimmel Stoff in Felsgrau | PWD | 810,- 680,67 | ● | ● | - | - | ● | - |

Sitze und Sitzkomfort

| | Bestellschlüssel | EUR inkl. 19% MwSt. ¹ EUR ohne MwSt. ¹ | A5 Limousine | A5 Avant | S5 Limousine | S5 Avant | A5 e-hybrid quattro 220 kW | A5 e-hybrid quattro 270 kW |
|--|------------------|---|--------------|----------|--------------|----------|----------------------------|----------------------------|
| <p>Interieur mit Sportsitzen, Leder/Kunstleder-Kombination schwarz</p>  <p>Im Paket sind folgende Umfänge enthalten:</p> <ul style="list-style-type: none"> ▶ Sportsitze vorn mit manuell ausziehbarer Oberschenkelauflage, optisch integrierten Kopfstützen und ausgeprägten Sitzseitenwangen für besseren Seitenhalt in Kurven ▶ Sitzmittelbahnen in Leder schwarz, Sitzseitenwangen und Kopfstützen in Kunstleder schwarz; mit Kontrastnähten (Sitzbezüge im Fond optisch an die Vordersitze angepasst) ▶ 4-Wege-Lendenwirbelstütze für die Vordersitze, elektrisch, horizontal und vertikal in 4 Richtungen individuell einstellbar ▶ Interieurelemente umlaufend Kunstleder: Dekorelemente in der Instrumententafel sowie in den Türen und Türarmlagen in zur Innenausstattung passendem Kunstleder, mit Kontrastnaht auf den Türarmlagen ▶ Interieurelemente oben und unten mit Kontrastnaht: Instrumententafeloberseite und Türbrüstung schwarz mit Kontrastnaht; Kniepads an Mittelkonsole in an die Innenausstattung farbangepasstem Kunstleder mit Kontrastnaht ▶ Komfortmittelarmlehne vorn mit stufenloser Höhenverstellung im Bereich von 5° bis 20° oder komplett aufklappbar, inklusive Memory-Funktion ▶ Akzentflächen und Bedientasten schwarz glänzend für Elemente in der Mittelkonsole ▶ Einstiegsleisten mit Aluminiumeinlegern vorn, beleuchtet ▶ Dachhimmel Stoff in Felsgrau ▶ Dekoreinlagen Aluminium matt gebürstet silber für Türverkleidungen vorn und seitliche Spangen der Mittelkonsole ▶ Ambiente-Lichtpaket plus: Das Ambiente-Lichtpaket plus taucht den Innenraum in ein stimmungsvolles, farbiges Licht. Für die Anpassung stehen vordefinierte Farbprofile zur Verfügung. Zusätzlich können ein interaktives und ein individuelles Farbprofil aktiviert werden. | PWE | 3.095,- 2.600,84 | ● | ● | - | - | ● | - |

| | Bestellschlüssel | EUR inkl. 19% MwSt. ¹ EUR ohne MwSt. ¹ | A5 Limousine | A5 Avant | S5 Limousine | S5 Avant | A5 e-hybrid quattro 220 kW | A5 e-hybrid quattro 270 kW |
|--|------------------|---|--------------|----------|--------------|----------|-------------------------------|-------------------------------|
| <p>Interieur mit Sportsitzen, Leder/Kunstleder-Kombination beige, belüftet</p>  <p>Im Paket sind folgende Umfänge enthalten:</p> <ul style="list-style-type: none"> ▶ Sportsitze vorn mit Sitzbelüftung, manuell ausziehbarer Oberschenkelauflage, optisch integrierten Kopfstützen und ausgeprägten Sitzseitenwangen für besseren Seitenhalt in Kurven ▶ belüftete Sitzmittelbahn der Vordersitze und nicht belüftete Sitzmittelbahn der beiden äußeren Fondsitze in Leder perforiert perlmuttbeige, Sitzseitenwangen und Kopfstützen in Kunstleder perlmuttbeige; mit Kontrastnähten (Sitzbezüge im Fond optisch an die Vordersitze angepasst) ▶ Sitzbelüftung vorn mit aktiver Sitzbelüftung der Sitz- und Lehnenmittelbahn der Vordersitze ▶ Vordersitze elektrisch einstellbar mit elektrischer Einstellung von Sitzhöhe, Sitzlängsposition, Sitz- und Lehnenneigung sowie manueller Einstellung der Oberschenkelauflage ▶ 4-Wege-Lendenwirbelstütze für die Vordersitze, elektrisch, horizontal und vertikal in 4 Richtungen individuell einstellbar ▶ Interieurelemente umlaufend Kunstleder: Dekorelemente in der Instrumententafel sowie in den Türen und Türarmauflagen in zur Innenausstattung passendem Kunstleder, mit Kontrastnaht auf den Türarmauflagen ▶ Interieurelemente oben und unten mit Kontrastnaht: Instrumententafeloberseite und Türbrüstung schwarz mit Kontrastnaht; Kniepads an Mittelkonsole in an die Innenausstattung farbangepasstem Kunstleder mit Kontrastnaht ▶ Komfortmittelarmlehne vorn mit stufenloser Höhenverstellung im Bereich von 5° bis 20° oder komplett aufklappbar, inklusive Memory-Funktion ▶ Akzentflächen und Bedientasten schwarz glänzend für Elemente in der Mittelkonsole ▶ Einstiegsleisten mit Aluminiumeinlegern vorn, beleuchtet ▶ Dachhimmel Stoff in Felsgrau ▶ Dekoreinlagen Aluminium matt gebürstet silber für Türverkleidungen vorn und seitliche Spangen der Mittelkonsole ▶ Ambiente-Lichtpaket plus: Das Ambiente-Lichtpaket plus taucht den Innenraum in ein stimmungsvolles, farbiges Licht. Für die Anpassung stehen vordefinierte Farbprofile zur Verfügung. Zusätzlich können ein interaktives und ein individuelles Farbprofil aktiviert werden. | PWF | 4.760,- 4.000,00 | ● | ● | - | - | ● | - |

Sitze und Sitzkomfort

Interieur mit Sportsitzen, Leder/Kunstleder-Kombination braun, belüftet



Im Paket sind folgende Umfänge enthalten:

- ▶ Sportsitze vorn mit manuell ausziehbarer Oberschenkelauflage, optisch integrierten Kopfstützen und ausgeprägten Sitzseitenwangen für besseren Seitenhalt in Kurven
- ▶ belüftete Sitzmittelbahn der Vordersitze und nicht belüftete Sitzmittelbahn der beiden äußeren Fondsitze in Leder perforiert muskatbraun, Sitzseitenwangen und Kopfstützen in Kunstleder muskatbraun, mit Kontrastnähten
- ▶ Sitzbelüftung vorn mit aktiver Sitzbelüftung der Sitz- und Lehnenmittelbahn der Vordersitze
- ▶ Vordersitze elektrisch einstellbar mit elektrischer Einstellung von Sitzhöhe, Sitzlängsposition, Sitz- und Lehnenneigung sowie manueller Einstellung der Oberschenkelauflage
- ▶ 4-Wege-Lendenwirbelstütze für die Vordersitze, elektrisch, horizontal und vertikal in 4 Richtungen individuell einstellbar
- ▶ Interieurelemente umlaufend Kunstleder: Dekorelemente in der Instrumententafel sowie in den Türen und Türarmauflagen in zur Innenausstattung passendem Kunstleder, mit Kontrastnaht auf den Türarmauflagen
- ▶ Interieurelemente oben und unten mit Kontrastnaht: Instrumententafeloberseite und Türbrüstung schwarz mit Kontrastnaht; Kniepads an Mittelkonsole in Kunstleder schwarz mit Kontrastnaht
- ▶ Komfortmittellarmlehne vorn mit stufenloser Höhenverstellung im Bereich von 5° bis 20° oder komplett aufklappbar, inklusive Memory-Funktion
- ▶ Akzentflächen und Bedientasten schwarz glänzend für Elemente in der Mittelkonsole
- ▶ Einstiegsleisten mit Aluminiumeinlegern vorn, beleuchtet
- ▶ Dachhimmel Stoff schwarz
- ▶ Dekoreinlagen Aluminium matt gebürstet silber für Türverkleidungen vorn und seitliche Spangen der Mittelkonsole
- ▶ Ambiente-Lichtpaket plus: Das Ambiente-Lichtpaket plus taucht den Innenraum in ein stimmungsvolles, farbiges Licht. Für die Anpassung stehen vordefinierte Farbprofile zur Verfügung. Zusätzlich können ein interaktives und ein individuelles Farbprofil aktiviert werden.

| Bestellschlüssel | EUR inkl. 19 % MwSt. ¹ EUR ohne MwSt. ¹ | A5 Limousine | A5 Avant | S5 Limousine | S5 Avant | A5 e-hybrid quattro 220 kW | A5 e-hybrid quattro 270 kW |
|------------------|--|--------------|----------|--------------|----------|-------------------------------|-------------------------------|
| PWT | 5.015,- 4.214,29 | ● | ● | - | - | ● | - |

Interieur S mit Sportsitzen Stoff schwarz-grau



Im Paket sind folgende Umfänge enthalten:

- ▶ Sportsitze vorn mit manuell ausziehbarer Oberschenkelauflage, optisch integrierten Kopfstützen und ausgeprägten Sitzseitenwangen für besseren Seitenhalt in Kurven
- ▶ Sitzmittelbahnen und Kopfstützen in Stoff Kaskade¹⁸ mit Rautensteppung und gesticktem S-Emblem in der Lehne der Vordersitze, Sitzseitenwangen in Stoff Impressum¹⁹; mit Kontrastnähten (Sitzbezüge im Fond optisch an die Vordersitze angepasst)
- ▶ 4-Wege-Lendenwirbelstütze für die Vordersitze, elektrisch, horizontal und vertikal in 4 Richtungen individuell einstellbar
- ▶ Interieurelemente umlaufend Stoff Kaskade¹⁸: Dekorelemente in der Instrumententafel sowie in den Türen und Türarmauflagen in Stoff Kaskade¹⁸, mit Kontrastnaht auf den Türarmauflagen
- ▶ Interieurelemente oben und unten mit Kontrastnaht: Instrumententafeloberseite und Türbrüstung schwarz mit Kontrastnaht; Kniepads an Mittelkonsole in an die Innenausstattung farbangepasstem Kunstleder mit Kontrastnaht
- ▶ Komfortmittelarmlehne vorn mit stufenloser Höhenverstellung im Bereich von 5° bis 20° oder komplett aufklappbar, inklusive Memory-Funktion
- ▶ Akzentflächen und Bedientasten schwarz glänzend für Elemente in der Mittelkonsole
- ▶ Sportlederlenkrad, 3-Speichen, oben und unten abgeflacht, mit Multifunktion und Schaltwippen, Applikation Chromoptik, S-Emblem, Lenkradgriffe perforiertes Leder und Kontrastnaht
- ▶ Pedalerie und Fußstütze in Edelstahl
- ▶ Einstiegsleisten mit Aluminiumeinlegern vorn, beleuchtet
- ▶ Dachhimmel Stoff schwarz
- ▶ Dekoreinlagen Aluminium matt gebürstet mit Linearprägung anthrazit für Türverkleidungen vorn und seitliche Spangen der Mittelkonsole
- ▶ Ambiente-Lichtpaket plus: Das Ambiente-Lichtpaket plus taucht den Innenraum in ein stimmungsvolles, farbiges Licht. Für die Anpassung stehen vordefinierte Farbprofile zur Verfügung. Zusätzlich können ein interaktives und ein individuelles Farbprofil aktiviert werden.

| Bestellschlüssel | EUR inkl. 19% MwSt. ¹ EUR ohne MwSt. ¹ | A5 Limousine | A5 Avant | S5 Limousine | S5 Avant | A5 e-hybrid quattro 220 kW | A5 e-hybrid quattro 270 kW |
|------------------|---|--------------|----------|--------------|----------|----------------------------|----------------------------|
| PWK | 2.800,- 2.352,94 | ● | ● | - | - | ● | - |

Sitze und Sitzkomfort

Interieur S mit Sportsitzen, Leder/Kunstleder-Kombination grau



Im Paket sind folgende Umfänge enthalten:

- ▶ Sportsitze vorn mit manuell ausziehbarer Oberschenkelauflage, optisch integrierten Kopfstützen und ausgeprägten Sitzseitenwangen für besseren Seitenhalt in Kurven
- ▶ Sitzmittelbahnen in Leder pastellsilber, Sitzseitenwangen und Kopfstützen in Kunstleder pastellsilber, mit Kontrastnähten (Sitzbezüge im Fond optisch an die Vordersitze angepasst)
- ▶ 4-Wege-Lendenwirbelstütze für die Vordersitze, elektrisch, horizontal und vertikal in 4 Richtungen individuell einstellbar
- ▶ Interieurelemente umlaufend Kunstleder: Dekorelemente in der Instrumententafel sowie in den Türen und Türarmlagen in zur Innenausstattung passendem Kunstleder, mit Kontrastnaht auf den Türarmlagen
- ▶ Interieurelemente oben und unten mit Kontrastnaht: Instrumententafeloberseite und Türbrüstung schwarz mit Kontrastnaht; Kniepads an Mittelkonsole in an die Innenausstattung farbangepasstem Kunstleder mit Kontrastnaht
- ▶ Komfortmittelarmlehne vorn mit stufenloser Höhenverstellung im Bereich von 5° bis 20° oder komplett aufklappbar, inklusive Memory-Funktion
- ▶ Akzentflächen und Bedientasten schwarz glänzend für Elemente in der Mittelkonsole
- ▶ Sportlederlenkrad, 3-Speichen, oben und unten abgeflacht, mit Multifunktion und Schaltwippen, Applikation Chromoptik, S-Emblem, Lenkradgriffe perforiertes Leder und Kontrastnaht
- ▶ Pedalerie und Fußstütze in Edelstahl
- ▶ Einstiegsleisten mit Aluminiumeinlegern vorn, beleuchtet
- ▶ Dachhimmel Stoff schwarz
- ▶ Dekoreinlagen Aluminium matt gebürstet mit Linearprägung anthrazit für Türverkleidungen vorn und seitliche Spangen der Mittelkonsole
- ▶ Ambiente-Lichtpaket plus: Das Ambiente-Lichtpaket plus taucht den Innenraum in ein stimmungsvolles, farbiges Licht. Für die Anpassung stehen vordefinierte Farbprofile zur Verfügung. Zusätzlich können ein interaktives und ein individuelles Farbprofil aktiviert werden.

| Bestellschlüssel | EUR inkl. 19% MwSt. ¹ EUR ohne MwSt. ¹ | A5 Limousine | A5 Avant | S5 Limousine | S5 Avant | A5 e-hybrid quattro 220 kW | A5 e-hybrid quattro 270 kW |
|------------------|---|--------------|----------|--------------|----------|----------------------------|----------------------------|
| PWM | 3.700,- 3.109,24 ohne Mehrpreis | ● | ● | - | - | ● | - |
| | | - | - | - | - | - | ● |

| | Bestellschlüssel | EUR inkl. 19% MwSt. ¹ EUR ohne MwSt. ¹ | A5 Limousine | A5 Avant | S5 Limousine | S5 Avant | A5 e-hybrid quattro 220 kW | A5 e-hybrid quattro 270 kW |
|--|------------------|---|--------------|----------|--------------|----------|-------------------------------|-------------------------------|
| <p>Interieur S mit Sportsitzen, Leder/Kunstleder-Kombination schwarz</p>  <p>Im Paket sind folgende Umfänge enthalten:</p> <ul style="list-style-type: none"> ▶ Sportsitze vorn mit manuell ausziehbarer Oberschenkelauflage, optisch integrierten Kopfstützen und ausgeprägten Sitzseitenwangen für besseren Seitenhalt in Kurven ▶ Sitzmittelbahnen in Leder schwarz, Sitzseitenwangen und Kopfstützen in Kunstleder schwarz, mit Kontrastnähten (Sitzbezüge im Fond optisch an die Vordersitze angepasst) ▶ 4-Wege-Lendenwirbelstütze für die Vordersitze, elektrisch, horizontal und vertikal in 4 Richtungen individuell einstellbar ▶ Interieurelemente umlaufend Kunstleder: Dekorelemente in der Instrumententafel sowie in den Türen und Türarmlagen in zur Innenausstattung passendem Kunstleder, mit Kontrastnaht auf den Türarmlagen ▶ Interieurelemente oben und unten mit Kontrastnaht: Instrumententafeloberseite und Türbrüstung schwarz mit Kontrastnaht; Kniepads an Mittelkonsole in an die Innenausstattung farbangepasstem Kunstleder mit Kontrastnaht ▶ Komfortmittellarmlehne vorn mit stufenloser Höhenverstellung im Bereich von 5° bis 20° oder komplett aufklappbar, inklusive Memory-Funktion ▶ Akzentflächen und Bedientasten schwarz glänzend für Elemente in der Mittelkonsole ▶ Sportlederlenkrad, 3-Speichen, oben und unten abgeflacht, mit Multifunktion und Schaltwippen, Applikation Chromoptik, S-Emblem, Lenkradgriffe perforiertes Leder und Kontrastnaht ▶ Pedalerie und Fußstütze in Edelstahl ▶ Einstiegsleisten mit Aluminiumeinlegern vorn, beleuchtet ▶ Dachhimmel Stoff schwarz ▶ Dekoreinlagen Aluminium matt gebürstet mit Linearprägung anthrazit für Türverkleidungen vorn und seitliche Spangen der Mittelkonsole ▶ Ambiente-Lichtpaket plus: Das Ambiente-Lichtpaket plus taucht den Innenraum in ein stimmungsvolles, farbiges Licht. Für die Anpassung stehen vordefinierte Farbprofile zur Verfügung. Zusätzlich können ein interaktives und ein individuelles Farbprofil aktiviert werden. | PWL | 3.700,- 3.109,24 | ● | ● | - | - | ● | - |

Sitze und Sitzkomfort

Interieur S mit Sportsitzen, Mikrofaser Dinamica^{17/} Leder-Kombination schwarz



Im Paket sind folgende Umfänge enthalten:

- ▶ Sportsitze vorn mit manuell ausziehbarer Oberschenkelauflage, optisch integrierten Kopfstützen und ausgeprägten Sitzseitenwangen für besseren Seitenhalt in Kurven
- ▶ Sitzmittelbahnen in Mikrofaser Dinamica schwarz mit Rautensteppung, Sitzseitenwangen in Leder schwarz, Kopfstützen in Kunstleder schwarz, S-Emblem in den Lehnen der Vordersitze, mit Kontrastnähten (Sitzbezüge im Fond optisch an die Vordersitze angepasst)
- ▶ 4-Wege-Lendenwirbelstütze für die Vordersitze, elektrisch, horizontal und vertikal in 4 Richtungen individuell einstellbar
- ▶ Interieurelemente umlaufend Mikrofaser Dinamica: Dekorelemente in der Instrumententafel sowie in den Türen und Türarmauflagen in Mikrofaser Dinamica schwarz, mit Kontrastnaht auf den Türarmauflagen
- ▶ Interieurelemente oben und unten mit Kontrastnaht: Instrumententafeloberseite und Türbrüstung schwarz mit Kontrastnaht; Kniepads an Mittelkonsole in an die Innenausstattung farbangepasstem Kunstleder mit Kontrastnaht
- ▶ Komfortmittellarmlehne vorn mit stufenloser Höhenverstellung im Bereich von 5° bis 20° oder komplett aufklappbar, inklusive Memory-Funktion
- ▶ Akzentflächen und Bedientasten schwarz glänzend für Elemente in der Mittelkonsole
- ▶ Sportlederlenkrad, 3-Speichen, oben und unten abgeflacht, mit Multifunktion und Schaltwippen, Applikation Chromoptik, S-Emblem, Lenkradgriffe perforiertes Leder und Kontrastnaht
- ▶ Pedalerie und Fußstütze in Edelstahl
- ▶ Einstiegsleisten mit Aluminiumeinlegern vorn, beleuchtet
- ▶ Dachhimmel Stoff schwarz
- ▶ Dekoreinlagen Aluminium matt gebürstet mit Linearprägung anthrazit für Türverkleidungen vorn und seitliche Spangen der Mittelkonsole
- ▶ Ambiente-Lichtpaket plus: Das Ambiente-Lichtpaket plus taucht den Innenraum in ein stimmungsvolles, farbiges Licht. Für die Anpassung stehen vordefinierte Farbprofile zur Verfügung. Zusätzlich können ein interaktives und ein individuelles Farbprofil aktiviert werden.

| Bestellschlüssel | EUR inkl. 19% MwSt. ¹ EUR ohne MwSt. ¹ | A5 Limousine | A5 Avant | S5 Limousine | S5 Avant | A5 e-hybrid quattro 220 kW | A5 e-hybrid quattro 270 kW |
|------------------|---|--------------|----------|--------------|----------|----------------------------|----------------------------|
| PWN | 3.995,- 3.357,14 295,- 247,90 | ● | ● | - | - | ● | - |

Interieur S mit Sportsitzen plus, Leder schwarz



Im Paket sind folgende Umfänge enthalten:

- ▶ Sportsitze plus vorn mit manuell ausziehbarer Oberschenkelauflage, optisch integrierten Kopfstützen, ausgeprägten Sitzseitenwangen für besseren Seitenhalt in Kurven sowie Dekorblende im Lenkenkopf mit beleuchtetem S-Emblem
- ▶ belüftete Sitzmittelbahn der Vordersitze und nicht belüftete Sitzmittelbahn der äußeren Fondsitze in Leder-Kombination perforiert schwarz mit Rautensteppung, Sitzseitenwangen und Kopfstützen in Leder Feinnappa schwarz, mit Kontrastnähten (Sitzbezüge im Fond optisch an die Vordersitze angepasst)
- ▶ Sitzbelüftung und Massagefunktion vorn mit aktiver Sitzbelüftung der Sitz- und Lehnenmittelbahn von Fahrer- und Beifahrersitz
- ▶ Sitzheizung vorn mit beheizter Sitz- und Lehnenmittelbahn sowie Sitzseitenwangen der Vordersitze, für Fahrer- und Beifahrersitz individuell 3-stufig über Klimabedientaste im MMI touch-Display einstellbar (nicht für A5 e-hybrid)
- ▶ Vordersitze elektrisch einstellbar mit elektrischer Einstellung von Sitzhöhe, Sitzlängsposition, Sitz- und Lehnenneigung sowie mit manueller Einstellung der Oberschenkelauflage und pneumatischer Einstellung der Lehnenwangen
- ▶ Lendenwirbelstütze pneumatisch einstellbar, mit Massagefunktion für die Vordersitze
- ▶ Interieurelemente umlaufend Mikrofaser Dinamica¹⁷: Dekorelemente in der Instrumententafel sowie in den Türen und Türarmlagen in Mikrofaser Dinamica¹⁷ schwarz, mit Kontrastnaht auf den Türarmlagen
- ▶ Interieurelemente oben und unten mit Kontrastnaht: Instrumententafeloberseite und Türbrüstung schwarz mit Kontrastnaht sowie Kniepads an Mittelkonsole in an die Innenausstattung farbangepasstem Kunstleder mit Kontrastnaht
- ▶ Komfortmittelarmlehne vorn mit stufenloser Höhenverstellung im Bereich von 5 bis 20° oder komplett aufklappbar, inklusive Memory-Funktion
- ▶ Akzentflächen und Bedientasten schwarz glänzend für Elemente in der Mittelkonsole
- ▶ Sportlederlenkrad, 3-Speichen, oben und unten abgeflacht, mit Multifunktion und Schaltwippen, Applikation Chromoptik, S-Emblem, Lenkradgriffe perforiertes Leder und Kontrastnaht
- ▶ Pedalerie und Fußstütze in Edelstahl
- ▶ Einstiegsleisten mit Aluminiumeinlegern vorn, beleuchtet
- ▶ Dachhimmel Stoff schwarz
- ▶ Dekoreinlagen Aluminium matt gebürstet mit Linearprägung anthrazit für Türverkleidungen vorn und seitliche Spangen der Mittelkonsole
- ▶ Ambiente-Lichtpaket plus: Das Ambiente-Lichtpaket plus taucht den Innenraum in ein stimmungsvolles, farbiges Licht. Für die Anpassung stehen vordefinierte Farbprofile zur Verfügung. Zusätzlich können ein interaktives und ein individuelles Farbprofil aktiviert werden.

Hinweis: nur in Verbindung mit einem Tech-Paket

| | Bestellschlüssel | EUR inkl. 19% MwSt. ¹ | EUR ohne MwSt. ¹ | A5 Limousine | A5 Avant | S5 Limousine | S5 Avant | A5 e-hybrid quattro 220 kW | A5 e-hybrid quattro 270 kW |
|-----|------------------|----------------------------------|-----------------------------|--------------|----------|--------------|----------|----------------------------|----------------------------|
| PWO | | 7.295,- | | ● | ● | - | - | ● | - |
| | | 6.130,25 | | | | | | | |
| | | 2.830,- | | - | - | - | - | - | ● |
| | | 2.378,15 | | | | | | | |
| | | 2.535,- | | - | - | ● | ● | - | - |
| | | 2.130,25 | | | | | | | |

Sitze und Sitzkomfort

Interieur S mit Sportsitzen plus, Leder, rot



Im Paket sind folgende Umfänge enthalten:

- ▶ Sportsitze plus vorn mit manuell ausziehbarer Oberschenkelauflage, optisch integrierten Kopfstützen, ausgeprägten Sitzseitenwangen für besseren Seitenhalt in Kurven sowie Dekorblende im Lehnenkopf mit beleuchtetem S-Emblem
- ▶ belüftete Sitzmittelbahn der Vordersitze und nicht belüftete Sitzmittelbahn der äußeren Fondsitze in Leder Perlnappa perforiert rot mit Rautensteppung, Sitzseitenwangen und Kopfstützen in Leder Feinnappa rot, mit Kontrastnähten (Sitzbezüge im Fond optisch an die Vordersitze angepasst)
- ▶ Sitzbelüftung und Massagefunktion vorn mit aktiver Sitzbelüftung der Sitz- und Lehnenmittelbahn von Fahrer- und Beifahrersitz
- ▶ Vordersitze elektrisch einstellbar mit elektrischer Einstellung von Sitzhöhe, Sitzlängsposition, Sitz- und Lehnenneigung sowie manueller Einstellung der Oberschenkelauflage und pneumatischer Einstellung der Lehnenwangen
- ▶ Lendenwirbelstütze pneumatisch einstellbar mit Massagefunktion für die Vordersitze
- ▶ Interieurelemente umlaufend Mikrofaser Dinamica¹⁷: Dekorelemente in der Instrumententafel sowie in den Türen und Türarmauflagen in Mikrofaser Dinamica¹⁷, mit Kontrastnaht auf den Türarmauflagen, Mikrofaser Dinamica¹⁷ passend zur jeweiligen Innenausstattung
- ▶ Komfortmittelarmlehne vorn mit stufenloser Höhenverstellung im Bereich von 5° bis 20° oder komplett aufklappbar, inklusive Memory-Funktion
- ▶ Akzentflächen und Bedientasten schwarz glänzend für Elemente in der Mittelkonsole
- ▶ Sportlederlenkrad, 3-Speichen, oben und unten abgeflacht, mit Multifunktion und Schaltwippen, Applikation Chromoptik, S-Emblem, Lenkradgriffe perforiertes Leder und Kontrastnaht
- ▶ Pedalerie und Fußstütze in Edelstahl
- ▶ Einstiegsleisten mit Aluminiemeinlegern vorn, beleuchtet, S-Emblem
- ▶ Dachhimmel Stoff schwarz
- ▶ Dekoreinlagen Aluminium matt gebürstet mit Linearprägung anthrazit für Türverkleidungen vorn und seitliche Spangen der Mittelkonsole
- ▶ Ambiente-Lichtpaket plus: Das Ambiente-Lichtpaket plus taucht den Innenraum in ein stimmungsvolles, farbiges Licht. Für die Anpassung stehen vordefinierte Farbprofile zur Verfügung. Zusätzlich können ein interaktives und ein individuelles Farbprofil aktiviert werden.

| Bestellschlüssel | EUR inkl. 19% MwSt. ¹ EUR ohne MwSt. ¹ | A5 Limousine | A5 Avant | S5 Limousine | S5 Avant | A5 e-hybrid quattro 220 kW | A5 e-hybrid quattro 270 kW |
|------------------|---|--------------|----------|--------------|----------|----------------------------|----------------------------|
| PWV | 2.535,- 2.130,25 | - | - | ● | ● | - | - |

Interieur S mit Sportsitzen, Mikrofaser Dinamica¹⁷/Leder-Kombination schwarz, Farbnähte rot Audi Sport GmbH



Im Paket sind folgende Umfänge enthalten:

- ▶ Kontrastnähte in Expressrot auf Sitzbezügen, Instrumententafeloberseite und Türbrüstung, Kniepads an der Mittelkonsole, Dekorelementen in den Türarmauflagen in Mikrofaser Dinamica schwarz, Sportlederlenkrad und Komfortmittelarmlehne
- ▶ Gurtbänder schwarz mit Rändern in Rot (für Vordersitze und äußere Fondsitze)
- ▶ Fußmatten schwarz mit Biese und Kontrastnaht in Expressrot
- ▶ Sportsitze vorn mit manuell ausziehbarer Oberschenkelauflage, optisch integrierten Kopfstützen und ausgeprägten Sitzseitenwangen für besseren Seitenhalt in Kurven
- ▶ Sitzmittelbahnen in Mikrofaser Dinamica schwarz mit Rautensteppung, Sitzseitenwangen in Leder schwarz, Kopfstützen in Kunstleder schwarz, S-Emblem in den Lehnen der Vordersitze, mit Kontrastnähten (Sitzbezüge im Fond optisch an die Vordersitze angepasst)
- ▶ 4-Wege-Lendenwirbelstütze für die Vordersitze, elektrisch, horizontal und vertikal in 4 Richtungen individuell einstellbar
- ▶ Interieurelemente umlaufend Mikrofaser Dinamica: Dekorelemente in der Instrumententafel sowie in den Türen und Türarmauflagen in Mikrofaser Dinamica schwarz, mit Kontrastnaht auf den Türarmauflagen
- ▶ Interieurelemente oben und unten mit Kontrastnaht: Instrumententafeloberseite und Türbrüstung schwarz mit Kontrastnaht; Kniepads an Mittelkonsole in Kunstleder schwarz mit Kontrastnaht
- ▶ Komfortmittelarmlehne vorn mit stufenloser Höhenverstellung im Bereich von 5° bis 20° oder komplett aufklappbar, inklusive Memory-Funktion
- ▶ Akzentflächen und Bedientasten schwarz glänzend für Elemente in der Mittelkonsole
- ▶ Sportlederlenkrad, 3-Speichen, oben und unten abgeflacht, mit Multifunktion und Schaltwippen, Applikation Chromoptik, S-Emblem, Lenkradgriffe perforiertes Leder und Kontrastnaht
- ▶ Pedalerie und Fußstütze in Edelstahl
- ▶ Einstiegsleisten mit Aluminiumeinlegern vorn, beleuchtet
- ▶ Interieurapplikationen Vanadiumoptik
- ▶ Dachhimmel Stoff schwarz
- ▶ Dekoreinlagen Aluminium matt gebürstet mit Linearprägung anthrazit für Türverkleidungen vorn und seitliche Spangen der Mittelkonsole
- ▶ Ambiente-Lichtpaket plus: Das Ambiente-Lichtpaket plus taucht den Innenraum in ein stimmungsvolles, farbiges Licht. Für die Anpassung stehen vordefinierte Farbprofile zur Verfügung. Zusätzlich können ein interaktives und ein individuelles Farbprofil aktiviert werden.

Ein Angebot der Audi Sport GmbH

| Bestellschlüssel | EUR inkl. 19% MwSt. ¹ EUR ohne MwSt. ¹ | A5 Limousine | A5 Avant | S5 Limousine | S5 Avant | A5 e-hybrid quattro 220 kW | A5 e-hybrid quattro 270 kW |
|------------------|---|--------------|----------|--------------|----------|-------------------------------|-------------------------------|
| YYB | 4.875,- 4.096,64 1.175,- 987,39 880,- 739,50 | ● | ● | - | - | ● | - |

Sitze und Sitzkomfort

Interieur S mit Sportsitzen Stoff hellgrau-ingwerweiß Audi exclusive



Im Paket sind folgende Umfänge enthalten:

- ▶ Sportsitze vorn mit optisch integrierten Kopfstützen, ausgeprägten Sitzseitenwangen für guten Seitenhalt in Kurven und manuell ausziehbarer Oberschenkelauflage
- ▶ Farbindividualisierung Sitze Audi exclusive: Sitzmittelbahnen in Stoff Kaskade¹⁸ hellgrau mit Rautensteppung und Kontrastnähten in Diamantsilber; Sitzrückseite, Schulterbereich und Sitzseitenwangen in Stoff Impressum¹⁹ ingwerweiß, gesticktes S-Emblem in den Lehnen der Vordersitze in Diamantsilber auf Stoff Impressum¹⁹ ingwerweiß, Akzentstreifen an Sitzseitenwangen und Kopfstützen in Stoff Kaskade¹⁸ hellgrau mit Kontrastnähten in Diamantsilber (Sitzbezüge im Fond optisch an die Vordersitze angepasst)
- ▶ 4-Wege-Lendenwirbelstütze für die Vordersitze, elektrisch, horizontal und vertikal in 4 Richtungen individuell einstellbar
- ▶ Audi exclusive-Emblem in den Türverkleidungseinsätzen
- ▶ Farbindividualisierung Interieurelemente Audi exclusive: Dekorelemente in der Instrumententafel und den Türen sowie Türarmlauflagen in Stoff Kaskade¹⁸ hellgrau, mit Kontrastnähten in Diamantsilber auf den Türarmlauflagen
- ▶ Interieurelemente oben und unten mit Kontrastnähten: Instrumententafeloberseite und Türbrüstung schwarz mit Kontrastnähten; Kniepads an Mittelkonsole in Kunstleder schwarz mit Kontrastnähten
- ▶ Farbindividualisierung Mittelarmlehne Audi exclusive: Komfortmittelarmlehne vorn in Stoff Kaskade¹⁸ hellgrau mit Kontrastnähten in Diamantsilber sowie stufenloser Höhenverstellung im Bereich von 5 bis 20° oder komplett aufklappbar und Memory-Funktion
- ▶ Akzentflächen und Bedientasten schwarz glänzend für Elemente in der Mittelkonsole
- ▶ Sportlederlenkrad, 3-Speichen, oben und unten abgeflacht, mit Multifunktion und Schaltwippen, Lenkradapplikation Chromoptik, S-Emblem, Lenkradgriffe perforiertes Leder und Kontrastnähte
- ▶ Pedalerie und Fußstütze in Edelstahl
- ▶ Einstiegsleisten mit Aluminiumeinlegern vorn, beleuchtet
- ▶ Dachhimmel Stoff schwarz
- ▶ Dekoreinlagen Aluminium matt gebürstet mit Linearprägung anthrazit
- ▶ Ambiente-Lichtpaket plus: Das Ambiente-Lichtpaket plus taucht den Innenraum in ein stimmungsvolles, farbiges Licht. Für die Anpassung stehen vordefinierte Farbprofile zur Verfügung. Zusätzlich können ein interaktives und ein individuelles Farbprofil aktiviert werden.
- ▶ Fußmatten Audi exclusive: Fußmatten in Schwarz, Keder in Ingwerweiß sowie Biese und Kontrastnähte in Diamantsilber

Ein Angebot der Audi Sport GmbH

| Bestellschlüssel | EUR inkl. 19% MwSt. ¹ EUR ohne MwSt. ¹ | A5 Limousine | A5 Avant | S5 Limousine | S5 Avant | A5 e-hybrid quattro 220 kW | A5 e-hybrid quattro 270 kW |
|------------------|---|--------------|----------|--------------|----------|----------------------------|----------------------------|
| YDT | 7.660,- 6.436,97 | ● | ● | - | - | ● | - |

Interieur S mit Sportsitzen, Mikrofaser Dinamica¹⁷/Leder-Kombination schwarz, Farbnähte Audi exclusive



In diesem Paket sind folgende Umfänge enthalten:

- ▶ Kontrastnähte im Innenraum, wählbar aus den Audi exclusive-Farben Cognacbraun, Diamantsilber, Jetgrau, Karmesinrot, Schwarz, Neodymgold, Baikablau, Mintgrau, Mandelbeige, Ingwerweiß, Moraviolett, Iguanagrün, Ozeanblau oder Leuchtorange; weitere Kontrastnahtfarben auf Anfrage verfügbar
- ▶ Sportsitze vorn mit manuell ausziehbarer Oberschenkelauflage, optisch integrierten Kopfstützen und ausgeprägten Sitzseitenwangen für besseren Seitenhalt in Kurven
- ▶ Sitze in Mikrofaser Dinamica/Leder-Kombination mit Rautensteppung und S-Emblem in Schwarz mit Sitzmittelbahnen in Mikrofaser Dinamica mit Rautensteppung, Sitzseitenwangen in Leder und Kopfstützen in Kunstleder, S-Emblem in den Lehnen der Vordersitze, mit Kontrastnähten Audi exclusive (Sitzbezüge im Fond optisch an die Vordersitze angepasst)
- ▶ Audi exclusive-Emblem in den Türverkleidungseinsätzen
- ▶ 4-Wege-Lendenwirbelstütze für die Vordersitze, elektrisch, horizontal und vertikal in vier Richtungen individuell einstellbar
- ▶ Komfortmittelarmlehne vorn in Mikrofaser Dinamica schwarz mit Kontrastnähten Audi exclusive, mit stufenloser Höhenverstellung im Bereich von 5 bis 20° oder komplett aufklappbar, inklusive Memory-Funktion
- ▶ Dekorelemente in der Instrumententafel sowie in den Türen und Türarmauflagen in Mikrofaser Dinamica schwarz, mit Kontrastnähten Audi exclusive auf den Türarmauflagen
- ▶ Instrumententafeloberseite und Türbrüstung schwarz mit Kontrastnähten Audi exclusive und Mittelkonsolenverkleidung (Kniefpads) in Mikrofaser Dinamica schwarz mit Kontrastnähten Audi exclusive
- ▶ Akzentflächen und Bedientasten schwarz glänzend für Elemente in der Mittelkonsole
- ▶ Lenkrad schwarz mit farbigen Akzenten Audi exclusive: Sportlederlenkrad, 3-Speichen, oben und unten abgeflacht, mit Multifunktion und Schaltwippen, Applikation Chromoptik, S-Emblem, Lenkradgriffe perforiertes Leder und Kontrastnähte Audi exclusive
- ▶ Pedalerie und Fußstütze in Edelstahl
- ▶ Einstiegsleisten mit Aluminiumeinlegern vorn, beleuchtet
- ▶ Dachhimmel Stoff schwarz
- ▶ Fußmatten Audi exclusive: Fußmatten und Keder in Schwarz, Biese und Kontrastnähte Audi exclusive
- ▶ Dekoreinlagen Aluminium matt gebürstet mit Linearprägung anthrazit für Türverkleidungen vorn und seitliche Spangen der Mittelkonsole
- ▶ Ambiente-Lichtpaket plus: Das Ambiente-Lichtpaket plus taucht den Innenraum in ein stimmungsvolles, farbiges Licht. Für die Anpassung stehen vordefinierte Farbprofile zur Verfügung. Zusätzlich können ein interaktives und ein individuelles Farbprofil aktiviert werden.

Ein Angebot der Audi Sport GmbH

| Bestellschlüssel | EUR inkl. 19% MwSt. ¹ EUR ohne MwSt. ¹ | A5 Limousine | A5 Avant | S5 Limousine | S5 Avant | A5 e-hybrid quattro 220 kW | A5 e-hybrid quattro 270 kW |
|------------------|--|--------------|----------|--------------|----------|-------------------------------|-------------------------------|
| YN1 | 8.380,- 7.042,02 4.680,- 3.932,77 4.385,- 3.684,87 | ● | ● | - | - | ● | - |
| | | - | - | - | - | - | ● |
| | | - | - | ● | ● | - | - |

Sitze und Sitzkomfort

Interieur S mit Sportsitzen plus, Leder schwarz, Farbnähte Audi exclusive



Baikalblau

In diesem Paket sind folgende Umfänge enthalten:

- ▶ Kontrastnähte im Innenraum, wählbar aus den Audi exclusive-Farben Cognacbraun, Diamantsilber, Jetgrau, Karmesinrot, Schwarz, Neodymgold, Baikalblau, Mintgrau, Mandelbeige, Ingwerweiß, Moraviolett, Iguanagrün, Ozeanblau oder Leuchtorange; weitere Kontrastnahtfarben auf Anfrage verfügbar
- ▶ Sportsitze plus vorn mit manuell ausziehbarer Oberschenkelauflage, optisch integrierten Kopfstützen, ausgeprägten Sitzseitenwangen für guten Seitenhalt in Kurven sowie Dekorblende im Lenkenkopf mit beleuchtetem S-Emblem
- ▶ Sitze in Leder-Kombination perforiert mit Rautensteppung, Sitzseitenwangen und Kopfstützen in Leder schwarz mit Kontrastnähten Audi exclusive, belüftete Sitzmittelbahn der Vordersitze und nicht belüftete Sitzmittelbahn der beiden äußeren Fondsitze in Leder perforiert schwarz mit Kontrastnähten Audi exclusive
- ▶ Audi exclusive-Emblem in den Türverkleidungseinsätzen
- ▶ Vordersitze elektrisch einstellbar mit elektrischer Einstellung von Sitzhöhe, Sitzlängsposition, Sitz- und Lehnenneigung sowie manueller Einstellung der Oberschenkelauflage und pneumatischer Einstellung der Lehnenwangen
- ▶ Sitzheizung vorn mit beheizter Sitz- und Lehnenmittelbahn sowie Sitzseitenwangen der Vordersitze, für Fahrer- und Beifahrerseite individuell 3-stufig über Klimabedienzeile im MMI touch-Display einstellbar
- ▶ Sitzbelüftung und Massagefunktion vorn mit aktiver Sitzbelüftung der Sitz- und Lehnenmittelbahn von Fahrer- und Beifahrersitz
- ▶ Lendenwirbelstütze pneumatisch einstellbar mit Massagefunktion für die Vordersitze
- ▶ Komfortmittellarmlehne vorn in Mikrofaser Dinamica¹⁷ schwarz mit Kontrastnähten Audi exclusive, mit stufenloser Höhenverstellung im Bereich von 5 bis 20° oder komplett aufklappbar, inklusive Memory-Funktion
- ▶ Dekorelemente in der Instrumententafel sowie in den Türen und Türaromauflagen in Mikrofaser Dinamica¹⁷ schwarz, mit Kontrastnähten Audi exclusive auf den Türaromauflagen
- ▶ Instrumententafeloberseite und Türbrüstung schwarz mit Kontrastnähten Audi exclusive und Mittelkonsolenverkleidung (Kniepads) in Mikrofaser Dinamica¹⁷ schwarz mit Kontrastnähten Audi exclusive
- ▶ Akzentflächen und Bedientasten schwarz glänzend für Elemente in der Mittelkonsole
- ▶ Lenkrad schwarz mit farbigen Akzenten Audi exclusive: Sportlederlenkrad, 3-Speichen, oben und unten abgeflacht, mit Multifunktion und Schaltwippen, Applikation Chromoptik, S-Emblem, Lenkradgriffe perforiertes Leder und Kontrastnähte Audi exclusive
- ▶ Pedalerie und Fußstütze in Edelstahl
- ▶ Einstiegsleisten mit Aluminiumeinlegern vorn, beleuchtet
- ▶ Dachhimmel Stoff schwarz
- ▶ Fußmatten Audi exclusive: Fußmatten und Keder in Schwarz, Biese und Kontrastnähte Audi exclusive

| Bestellschlüssel | EUR inkl. 19% MwSt. ¹ EUR ohne MwSt. ¹ | A5 Limousine | A5 Avant | S5 Limousine | S5 Avant | A5 e-hybrid quattro 220 kW | A5 e-hybrid quattro 270 kW |
|------------------|--|--------------|----------|--------------|----------|----------------------------|----------------------------|
| YN2 | 11.680,- 9.815,13 7.215,- 6.063,03 6.920,- 5.815,13 | ● | ● | - | - | ● | - |
| | | - | - | - | - | - | ● |
| | | - | - | ● | ● | - | - |

| | | Bestellschlüssel | EUR inkl. 19% MwSt. ¹ EUR ohne MwSt. ¹ | A5 Limousine | A5 Avant | S5 Limousine | S5 Avant | A5 e-hybrid quattro 220 kW | A5 e-hybrid quattro 270 kW |
|--|-----|---|---|----------------------------|----------------------------|----------------------------|------------------|-------------------------------|-------------------------------|
| <p>Interieur S mit Sportsitzen plus, Leder schwarz, Farbnähte Audi exclusive (Fortsetzung)</p> <ul style="list-style-type: none"> ▶ Dekoreinlagen Aluminium matt gebürstet mit Linearprägung anthrazit für Türverkleidungen vorn und seitliche Spangen der Mittelkonsole ▶ Ambiente-Lichtpaket plus: Das Ambiente-Lichtpaket plus taucht den Innenraum in ein stimmungsvolles, farbiges Licht. Für die Anpassung stehen vordefinierte Farbprofile zur Verfügung. Zusätzlich können ein interaktives und ein individuelles Farbprofil aktiviert werden <p>Ein Angebot der Audi Sport GmbH</p> <p>Hinweis: nur in Verbindung mit einem Tech-Paket</p> | | | | | | | | | |
| <p>Interieur S mit Sportsitzen plus, Leder jetgrau-ozeanblau Audi exclusive</p>  <p>In diesem Paket sind folgende Umfänge enthalten:</p> <ul style="list-style-type: none"> ▶ Sportsitze plus vorn mit manuell ausziehbarer Oberschenkelauflage, optisch integrierten Kopfstützen, ausgeprägten Sitzseitenwangen für guten Seitenhalt in Kurven sowie Dekorblende im Lenkenkopf mit beleuchtetem S-Emblem ▶ Farbindividualisierung Sitze Audi exclusive: Sitze in Leder-Kombination perforiert mit Rautensteppung, Sitzfarbe Jetgrau/Schwarz, umlaufendes Band in Ozeanblau sowie Kontrastnähte in Ozeanblau auf dem Sitz, Sitzrückseite schwarz; Rücksitzbank farbangepasst in Jetgrau/Schwarz und Ozeanblau mit Kontrastnähten in Ozeanblau, mittlerer Sitz in Schwarz, belüftete Sitzmittelbahn der Vordersitze und nicht belüftete Sitzmittelbahn der beiden äußeren Fondsitze in Leder perforiert ▶ Audi exclusive-Emblem in den Türverkleidungseinsätzen ▶ Vordersitze elektrisch einstellbar mit elektrischer Einstellung von Sitzhöhe, Sitzlängsposition, Sitz- und Lehnenneigung sowie manueller Einstellung der Oberschenkelauflage und pneumatischer Einstellung der Lehnenwangen ▶ Sitzheizung vorn mit beheizter Sitz- und Lehnenmittelbahn sowie Sitzseitenwangen der Vordersitze, für Fahrer- und Beifahrerseite individuell 3-stufig über Klimabedienzeile im MMI touch-Display einstellbar ▶ Sitzbelüftung und Massagefunktion vorn mit aktiver Sitzbelüftung der Sitz- und Lehnenmittelbahn von Fahrer- und Beifahrersitz ▶ Lendenwirbelstütze pneumatisch einstellbar mit Massagefunktion für die Vordersitze ▶ Farbindividualisierung Mittelarmlehne Audi exclusive: Komfortmittelarmlehne vorn in Mikrofaser Dinamica¹⁷ jetgrau mit Kontrastnähten in Ozeanblau, mit stufenloser Höhenverstellung im Bereich von 5 bis 20° oder komplett aufklappbar, inklusive Memory-Funktion ▶ Farbindividualisierung Interieurelemente Audi exclusive: Dekorelemente in der Instrumententafel sowie in den Türen und Türarmlagen in Mikrofaser Dinamica¹⁷ jetgrau, mit Kontrastnähten in Ozeanblau auf den Türarmlagen ▶ Farbindividualisierung Interieurelemente Audi exclusive: Instrumententafeloberseite und Türbrüstung schwarz mit Kontrastnähten in Ozeanblau und Mittelkonsolenverkleidung (Kniepads) in Mikrofaser Dinamica¹⁷ jetgrau mit Kontrastnähten in Ozeanblau | YDH | 13.680,- 11.495,80 9.215,- 7.743,70 8.920,- 7.495,80 | ● - - - - - | ● - - - - - | - - - - ● - | - - - - ● - | ● - ● - | - ● - | |

Sitze und Sitzkomfort

| | | Bestellschlüssel | EUR inkl. 19% MwSt. ¹ EUR ohne MwSt. ¹ | A5 Limousine | A5 Avant | S5 Limousine | S5 Avant | A5 e-hybrid quattro 220 kW | A5 e-hybrid quattro 270 kW | | | | | | | | | | | |
|--|---------------|------------------|---|--------------|-----------------|--------------|------------|-------------------------------|-------------------------------|--------------|---------------|--|-----|---------------------|---|---|---|---|---|---|
| <p>Interieur S mit Sportsitzen plus, Leder jetgrau-ozeanblau Audi exclusive (Fortsetzung)</p> <ul style="list-style-type: none"> ▶ Akzentflächen und Bedientasten schwarz glänzend für Elemente in der Mittelkonsole ▶ Lenkrad schwarz mit farbigen Akzenten Audi exclusive: Sportlederlenkrad, 3-Speichen, oben und unten abgeflacht, mit Multifunktion und Schaltwippen, Applikation Chromoptik, S-Emblem, Lenkradgriffe perforiertes Leder und Kontrastnähte in Ozeanblau ▶ Pedalerie und Fußstütze in Edelstahl ▶ Einstiegsleisten mit Aluminiumeinlegern vorn, beleuchtet ▶ Dachhimmel Stoff schwarz ▶ Fußmatten Audi exclusive: Fußmatten schwarz, Keder in Ozeanblau sowie Biese und Kontrastnähte in Jetgrau ▶ Dekoreinlagen Aluminium matt gebürstet mit Linearprägung anthrazit für Türverkleidungen vorn und seitliche Spangen der Mittelkonsole ▶ Ambiente-Lichtpaket plus: Das Ambiente-Lichtpaket plus taucht den Innenraum in ein stimmungsvolles, farbiges Licht. Für die Anpassung stehen vordefinierte Farbprofile zur Verfügung. Zusätzlich können ein interaktives und ein individuelles Farbprofil aktiviert werden. <p>Ein Angebot der Audi Sport GmbH</p> <p>Hinweis: nur in Verbindung mit Seitenairbags vorn und hinten mit Kopfairbagsystem und Interaktionsairbag vorn</p> | | | | | | | | | | | | | | | | | | | | |
| <p>Farbindividualisierung Sitze Audi exclusive</p> <p>Hochwertige Lederqualität und eine Auswahl besonderer Farben verleihen dem Innenraum des Fahrzeugs eine ganz persönliche Note. Für Sportsitze plus in Leder-Kombination perforiert mit Rautensteppung steht eine große Auswahl an Audi exclusive-Farben für das Leder und die Nähte zur Verfügung.</p> <p>In der Ausstattung sind zudem folgende Umfänge enthalten:</p> <ul style="list-style-type: none"> ▶ Mittelarmlehne in Mikrofaser Dinamica¹⁷ mit Kontrastnähten Audi exclusive ▶ Audi exclusive-Emblem in den Türverkleidungseinsätzen <p>Die Farbe des Leders, der Mikrofaser Dinamica¹⁷ und der Nähte kann aus dem Angebot der Hauptfarben Audi exclusive gewählt werden:</p> <table border="0"> <tr> <td>▶ Cognacbraun</td> <td>▶ Karmesinrot</td> <td>▶ Baikalblau</td> <td>▶ Ingwerweiß</td> </tr> <tr> <td>▶ Diamantsilber</td> <td>▶ Schwarz</td> <td>▶ Mintgrau</td> <td>▶ Moraviolett</td> </tr> <tr> <td>▶ Jetgrau</td> <td>▶ Neodymgold</td> <td>▶ Mandelbeige</td> <td></td> </tr> </table> <p>Die Nähte sind zusätzlich wählbar in der Akzentfarbe Audi exclusive in Iguanagrün, Ozeanblau oder Leuchtorange.</p> <p>Weitere Kontrastnahtfarben sind auf Anfrage verfügbar.</p> <p>Ein Angebot der Audi Sport GmbH</p> <p>Hinweis: nur in Verbindung mit Interieur S mit Sportsitzen plus, Leder schwarz</p> | ▶ Cognacbraun | ▶ Karmesinrot | ▶ Baikalblau | ▶ Ingwerweiß | ▶ Diamantsilber | ▶ Schwarz | ▶ Mintgrau | ▶ Moraviolett | ▶ Jetgrau | ▶ Neodymgold | ▶ Mandelbeige | | FC1 | 3.950,- 3.319,33 | ● | ● | ● | ● | ● | ● |
| ▶ Cognacbraun | ▶ Karmesinrot | ▶ Baikalblau | ▶ Ingwerweiß | | | | | | | | | | | | | | | | | |
| ▶ Diamantsilber | ▶ Schwarz | ▶ Mintgrau | ▶ Moraviolett | | | | | | | | | | | | | | | | | |
| ▶ Jetgrau | ▶ Neodymgold | ▶ Mandelbeige | | | | | | | | | | | | | | | | | | |

| | | Bestellschlüssel | EUR inkl. 19% MwSt. ¹ EUR ohne MwSt. ¹ | A5 Limousine | A5 Avant | S5 Limousine | S5 Avant | A5 e-hybrid quattro 220 kW | A5 e-hybrid quattro 270 kW |
|--|---|------------------|---|--------------|----------|--------------|----------|-------------------------------|-------------------------------|
| Sicherheitsgurte farbig Audi exclusive | <p>Farbe der Sicherheitsgurte wählbar aus dem Angebot der Hauptfarben Audi exclusive:</p> <ul style="list-style-type: none"> ▶ Baikalblau ▶ Cognacbraun ▶ Diamantsilber ▶ Ingwerweiß ▶ Jetgrau ▶ Karmesinrot ▶ Mandelbeige ▶ Mintgrau ▶ Moraviolett ▶ Neodymgold <p>Ein Angebot der Audi Sport GmbH</p> | FZ8 | 1.500,- 1.260,50 | ● | ● | ● | ● | ● | ● |
| Sicherheitsgurte schwarz mit farbigem Rand Audi exclusive | <p>Die Farbe des Randes der schwarzen Sicherheitsgurte ist wählbar aus dem Angebot der Akzentfarben Audi exclusive: Iguanagrün, Leuchtorange und Ozeanblau.</p> <p>Ein Angebot der Audi Sport GmbH</p> <p>Hinweis: Der mittlere Gurt der Rücksitzbank ist immer vollflächig in Schwarz ausgeführt.</p> | FZ9 | 1.500,- 1.260,50 | ● | ● | ● | ● | ● | ● |

Licht

| | | Bestellschlüssel | EUR inkl. 19% MwSt. ¹ | EUR ohne MwSt. ¹ | A5 Limousine | A5 Avant | S5 Limousine | S5 Avant | A5 e-hybrid quattro 220 kW | A5 e-hybrid quattro 270 kW |
|---------------------------------|--|------------------|----------------------------------|-----------------------------|--------------|----------|--------------|----------|----------------------------|----------------------------|
| Innenbeleuchtung | <p>Die Innenbeleuchtung in Weiß beinhaltet:</p> <ul style="list-style-type: none"> ▶ LED-Dachmodul vorn und hinten, inklusive Leseleuchten ▶ Staufachbeleuchtung unter der Mittelarmlehne ▶ Handschuhfachbeleuchtung ▶ Fußraumbeleuchtung vorn ▶ Gepäckraumleuchte links und rechts ▶ Vorfeldbeleuchtung Heckklappe (nur für A5/S5 Avant) | | | | ○ | ○ | - | - | ○ | - |
| Ambiente-Lichtpaket plus | <p>Das Ambiente-Lichtpaket plus taucht den Innenraum in ein stimmungsvolles, farbiges Licht. Die Eleganz des Designs wird durch die gezielte Beleuchtung betont. Die Farbwelt im Innenraum kann ganz nach individuellem Wunsch konfiguriert werden.</p> <p>Das Ambiente-Lichtpaket plus beinhaltet die Umfänge der serienmäßigen Innenbeleuchtung in Weiß:</p> <ul style="list-style-type: none"> ▶ LED-Dachmodul vorn und hinten, inklusive Leseleuchten ▶ Staufachbeleuchtung unter der Mittelarmlehne ▶ Handschuhfachbeleuchtung ▶ Fußraumbeleuchtung vorn ▶ Gepäckraumleuchte links und rechts ▶ Vorfeldbeleuchtung Heckklappe (nur für A5/S5 Avant) <p>Zusätzlich in Weiß:</p> <ul style="list-style-type: none"> ▶ Einstiegsleuchten an der Unterseite der Türen vorn und hinten ▶ Fußraumbeleuchtung vorn und hinten <p>Darüber hinaus ist eine farbige Beleuchtung möglich für:</p> <ul style="list-style-type: none"> ▶ Konturbeleuchtung der Türen vorn und hinten ▶ Ambientebeleuchtung der Türflächen vorn und hinten ▶ Ambientebeleuchtung des Audi virtual cockpit plus ▶ Konturbeleuchtung der Instrumententafel ▶ Cupholder, beleuchtet ▶ Ambientebeleuchtung der Mittelkonsole ▶ Telefonablage mit induktiver Ladefunktion und Mobilfunk-Koppelantenne <p>Für die Anpassung stehen vordefinierte Farbprofile zur Verfügung. Zusätzlich können ein interaktives und ein individuelles Farbprofil aktiviert werden. Das interaktive Farbprofil wird durch die jeweiligen Audi drive select-Modi gesteuert. Beim individuellen Farbprofil können 30 Farben ausgewählt werden.</p> | QQ2 | | | ● | ● | ○ | ○ | ● | ○ |

● = als Sonderausstattung lieferbar ○ = Serienausstattung ● = Serien-/Sonderausstattung modellabhängig - = kein Angebot. Erläuterungen zu den Fußnoten finden Sie ab Seite 187.

| | | Bestellschlüssel | EUR inkl. 19% MwSt. ¹ | EUR ohne MwSt. ¹ | A5 Limousine | A5 Avant | S5 Limousine | S5 Avant | A5 e-hybrid quattro 220 kW | A5 e-hybrid quattro 270 kW |
|---|---|------------------|-------------------------------------|--------------------------------|--------------|----------|--------------|----------|-------------------------------|-------------------------------|
| Ambiente-Lichtpaket plus (Fortsetzung) | Bei aktiviertem Themenwelt-Motiv passt das Ambiente-Lichtpaket plus die Farbstimmung automatisch an das aktivierte Themenwelt-Motiv an. Hinweis: nur in Verbindung mit einem optionalen Interieurpaket bestellbar | | | | | | | | | |
| Ambiente-Lichtpaket pro |  <p>Das Ambiente-Lichtpaket pro ergänzt das Ambiente-Lichtpaket plus mit seinem stimmungsvollen, mehrfarbigen Licht um das dynamische Interaktionslicht.</p> <p>Das dynamische Interaktionslicht ist eine Lichtleiste unterhalb der Windschutzscheibe, die den Innenraum in einem schönen Farbspektrum inszeniert und den Fahrer situationsgerecht unterstützen kann. Lichtanimationen signalisieren zum Beispiel die Fahrbereitschaft oder dass der Blinker gesetzt wurde.</p> <p>Die Farbwelt im Innenraum kann ganz nach individuellem Wunsch konfiguriert werden.</p> <p>Das Ambiente-Lichtpaket beinhaltet die serienmäßige Innenbeleuchtung in Weiß:</p> <ul style="list-style-type: none"> ▶ LED-Dachmodul vorn und hinten, inklusive Leseleuchten ▶ Make-up-Spiegel auf Fahrer- und Beifahrerseite, beleuchtet ▶ Staufachbeleuchtung unter der Mittelarmlehne ▶ Handschuhfachbeleuchtung ▶ Fußraumbeleuchtung vorn ▶ Gepäckraumleuchte ▶ Vorfeldbeleuchtung Heckklappe (nur für A5/S5 Avant) <p>Zusätzlich in Weiß:</p> <ul style="list-style-type: none"> ▶ Einstiegsleuchten an der Unterseite der Türen vorn und hinten ▶ Fußraumbeleuchtung vorn und hinten <p>Darüber hinaus ist eine farbige Beleuchtung möglich für:</p> <ul style="list-style-type: none"> ▶ Konturbeleuchtung der Türen vorn und hinten ▶ Ambientebeleuchtung der Türflächen vorn und hinten ▶ Cupholder, beleuchtet ▶ Konturbeleuchtung der Mittelkonsole ▶ Ambientebeleuchtung der Mittelkonsole ▶ Telefonablage mit induktiver Ladefunktion und Mobilfunk-Koppelantenne ▶ Konturbeleuchtung der Instrumententafel ▶ Ambientebeleuchtung des Audi virtual cockpit plus | QQ4 | | ● | ● | ● | ● | ● | ● | |

Licht



| | Bestellschlüssel | EUR inkl. 19% MwSt. ¹ | EUR ohne MwSt. ¹ | A5 Limousine | A5 Avant | S5 Limousine | S5 Avant | A5 e-hybrid quattro 220 kW | A5 e-hybrid quattro 270 kW |
|--|---|----------------------------------|-----------------------------|--------------|----------|--------------|----------|----------------------------|----------------------------|
| Ambiente-Lichtpaket pro (Fortsetzung) | | | | | | | | | |
| | <p>Für die Anpassung stehen vordefinierte Farbprofile zur Verfügung. Zusätzlich können ein interaktives und ein individuelles Farbprofil aktiviert werden. Das interaktive Farbprofil wird durch die jeweiligen Audi drive select-Modi gesteuert. Beim individuellen Farbprofil können 30 Farben ausgewählt werden. Die Kontur- bzw. Ambientebeleuchtung wird farblich getrennt angepasst.</p> <p>Bei aktiviertem Themenwelt-Motiv passt das Ambiente-Lichtpaket pro die Farbstimmung automatisch an das aktivierte Themenwelt-Motiv an.</p> <p>Hinweis: nur in Verbindung mit einem optionalen Interieurpaket bestellbar</p> | | | | | | | | |

Dekorelemente

| | | Bestellschlüssel | EUR inkl. 19% MwSt. ¹ | EUR ohne MwSt. ¹ | A5 Limousine | A5 Avant | S5 Limousine | S5 Avant | A5 e-hybrid quattro 220 kW | A5 e-hybrid quattro 270 kW |
|---|--|------------------|-------------------------------------|--------------------------------|----------------------------------|----------------------------------|-----------------------|-----------------------|----------------------------------|-------------------------------|
| Dekoreinlagen Laserstruktur schwarz  | für Türverkleidungen vorn und seitliche Spangen der Mittelkonsole | | | | <input type="radio"/> | <input type="radio"/> | - | - | <input type="radio"/> | - |
| Dekoreinlagen Aluminium matt gebürstet silber  | für Türverkleidungen vorn und seitliche Spangen der Mittelkonsole Hinweis: nur in Verbindung mit Ambiente-Lichtpaket und einem optionalen Interieurpaket; nicht in Verbindung mit Interieur S | 5TG | | | <input checked="" type="radio"/> | <input checked="" type="radio"/> | - | - | <input checked="" type="radio"/> | - |
| Dekoreinlagen Aluminium matt gebürstet mit Linearpprägung anthrazit  | für Türverkleidungen vorn und seitliche Spangen der Mittelkonsole Hinweis: nur in Verbindung mit Ambiente-Lichtpaket und einem optionalen Interieurpaket | 5MV | | | <input checked="" type="radio"/> | <input checked="" type="radio"/> | <input type="radio"/> | <input type="radio"/> | <input checked="" type="radio"/> | <input type="radio"/> |

Dekorelemente

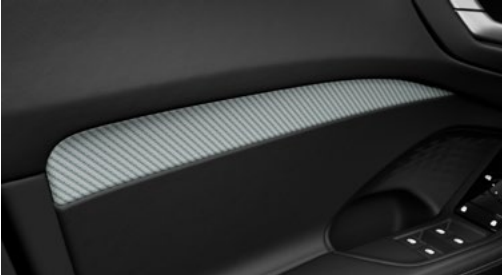

| | | Bestellschlüssel | EUR inkl. 19% MwSt. ¹ | EUR ohne MwSt. ¹ | A5 Limousine | A5 Avant | S5 Limousine | S5 Avant | A5 e-hybrid quattro 220 kW | A5 e-hybrid quattro 270 kW |
|--|--|------------------|----------------------------------|-----------------------------|--------------|----------|--------------|----------|----------------------------|----------------------------|
| Dekoreinlagen Holz Apfelbaum braun naturell |  <p>für Türverkleidungen vorn und seitliche Spangen der Mittelkonsole</p> <p>Dieses Holz stammt aus Europa. Es wird ausschließlich das Holz nicht mehr fruchttragender und daher bereits gefällter Bäume verwendet.</p> <p>Hinweis: nur in Verbindung mit Ambiente-Lichtpaket und einem optionalen Interieurpaket; nicht in Verbindung mit Interieur S</p> | 5MB | | | ● | ● | - | - | ● | - |
| Dekoreinlagen Holz Edelkastanie grau naturell |  <p>für Türverkleidungen vorn und seitliche Spangen der Mittelkonsole</p> <p>Dieses Holz stammt aus Europa. Es wird ausschließlich das Holz nicht mehr fruchttragender und daher bereits gefällter Bäume verwendet.</p> <p>Hinweis: nur in Verbindung mit Ambiente-Lichtpaket und einem optionalen Interieurpaket</p> | 5MC | | | ● | ● | ● | ● | ● | - |
| Dekoreinlagen Carbon Mikro-Köper Struktur |  <p>für Türverkleidungen vorn und seitliche Spangen der Mittelkonsole</p> <p>Ein Angebot der Audi Sport GmbH</p> <p>Hinweis: nur in Verbindung mit Ambiente-Lichtpaket und einem optionalen Interieurpaket</p> | 5MK | | | ● | ● | ● | ● | ● | ● |

| | | Bestellschlüssel | EUR inkl. 19% MwSt. ¹ EUR ohne MwSt. ¹ | A5 Limousine | A5 Avant | S5 Limousine | S5 Avant | A5 e-hybrid quattro 220 kW | A5 e-hybrid quattro 270 kW |
|---|---|------------------|---|--------------|----------|--------------|----------|-------------------------------|-------------------------------|
| Dekoreinlagen Leinengewebe hellgrau Audi exclusive | | 7TN | 1.400,- 1.176,47 1.165,- 978,99 | ● | ● | - | - | ● | - |
|  | für Türverkleidungen vorn und hinten sowie seitliche Spangen der Mittelkonsole Ein Angebot der Audi Sport GmbH | | | | | | | | |
| Dekoreinlagen Holz Pappel Sinus silberbraun naturell Audi exclusive | | 7TZ | 1.400,- 1.176,47 1.165,- 978,99 | ● | ● | - | - | ● | - |
|  | für Türverkleidungen vorn und hinten sowie seitliche Spangen der Mittelkonsole Ein Angebot der Audi Sport GmbH | | | | | | | | |

Dachhimmel

| | Bestellschlüssel | EUR inkl. 19% MwSt. ¹ EUR ohne MwSt. ¹ | A5 Limousine | A5 Avant | S5 Limousine | S5 Avant | A5 e-hybrid quattro 220 kW | A5 e-hybrid quattro 270 kW |
|--|------------------|---|--------------|----------|--------------|----------|----------------------------|----------------------------|
| Dachhimmel Stoff, Farbe spezifisch  in Felsgrau | | | ○ | ○ | - | - | ○ | - |
| Dachhimmel Stoff schwarz  Hinweis: nur in Verbindung mit einem optionalen Interieurpaket | 6NQ | | ● | ● | ○ | ○ | ● | ○ |

Lenkräder

| | Bestellschlüssel | EUR inkl. 19% MwSt. ¹ EUR ohne MwSt. ¹ | A5 Limousine | A5 Avant | S5 Limousine | S5 Avant | A5 e-hybrid quattro 220 kW | A5 e-hybrid quattro 270 kW |
|---|------------------|---|----------------------------------|----------------------------------|-----------------------|-----------------------|----------------------------------|----------------------------|
| <p>Doppelspeichen-Lederlenkrad mit Multifunktion und Schaltwippen</p>  <p>Das progressive und markante Doppelspeichen-Lederlenkrad mit Aluminiumoptik liegt gut in der Hand und integriert sich nahtlos in das Interieur des Fahrzeugs.</p> <p>Zur einfachen Bedienung der umfangreichen serienmäßigen und optional gegen Aufpreis erhältlichen Infotainment-Umfänge ist das Lenkrad mit Multifunktionstasten und haptischen Walzen ausgestattet.</p> <p>Schaltwippen ermöglichen das manuelle Wechseln der Fahrstufen des Automatikgetriebes.</p> | | | <input type="radio"/> | <input type="radio"/> | - | - | <input type="radio"/> | - |
| <p>Sportlederlenkrad, 3-Speichen, oben und unten abgeflacht, mit Multifunktion und Schaltwippen</p>  <p>Das progressive und markante Sportlederlenkrad im 3-Speichen-Design ist oben und unten abgeflacht und bietet eine besonders sportliche Optik. Es liegt gut in der Hand und integriert sich nahtlos in das Interieur des Fahrzeugs.</p> <p>Zur einfachen Bedienung der umfangreichen serienmäßigen und optional gegen Aufpreis erhältlichen Infotainment-Umfänge ist das Lenkrad mit Multifunktionstasten und haptischen Walzen ausgestattet.</p> <p>Schaltwippen ermöglichen das manuelle Wechseln der Fahrstufen des Automatikgetriebes.</p> | | | - | - | <input type="radio"/> | <input type="radio"/> | - | <input type="radio"/> |
| <p>Doppelspeichen-Sportlederlenkrad, oben und unten abgeflacht, mit Multifunktion und Schaltwippen</p>  <p>Das progressive und markante Doppelspeichen-Sportlederlenkrad mit Aluminiumoptik ist oben und unten abgeflacht und bietet eine besonders sportliche Optik. Es liegt gut in der Hand und integriert sich nahtlos in das Interieur des Fahrzeugs.</p> <p>Zur einfachen Bedienung der umfangreichen serienmäßigen und optional gegen Aufpreis erhältlichen Infotainment-Umfänge ist das Lenkrad mit Multifunktionstasten und haptischen Walzen ausgestattet.</p> <p>Schaltwippen ermöglichen das manuelle Wechseln der Fahrstufen des Automatikgetriebes.</p> | 2FS | 220,- 184,87 | <input checked="" type="radio"/> | <input checked="" type="radio"/> | - | - | <input checked="" type="radio"/> | - |

Lenkräder

| | | Bestellschlüssel | EUR inkl. 19% MwSt. ¹ | EUR ohne MwSt. ¹ | A5 Limousine | A5 Avant | S5 Limousine | S5 Avant | A5 e-hybrid quattro 220 kW | A5 e-hybrid quattro 270 kW |
|---|---|------------------|----------------------------------|-----------------------------|--------------|----------|--------------|----------|----------------------------|----------------------------|
| Lenkradeinstellung manuell | Das Lenkrad lässt sich manuell in die gewünschte Position bringen. Es ist in Höhe und Abstand einstellbar. | | | | ○ | ○ | ○ | ○ | ○ | ○ |
| Lenkradeinstellung elektrisch | Das Lenkrad kann bequem per Knopfdruck in Höhe und Abstand in die gewünschte Position eingestellt werden. Die Ein- und Ausstiegsautomatik bringt das Lenkrad bei Bedarf in eine Position, die das Ein- und Aussteigen komfortabler macht. In Verbindung mit Vordersitzen elektrisch einstellbar und Memory-Funktion lassen sich die individuellen Einstellungen des Lenkrads speichern. Hinweis: nur in Verbindung mit Tech pro bestellbar | 2C7 | 400,- 336,13 | | ● | ● | ● | ● | ● | ● |
| Lenkradapplikation Chromoptik | | | | | ○ | ○ | - | - | ○ | - |
| Lenkradapplikation Chromoptik, S-Emblem, Lenkradgriffe perforiertes Leder und Kontrastnaht | | | | | - | - | ○ | ○ | - | ○ |
|  | | | | | | | | | | |

Klimatisierung

| | | Bestellschlüssel | EUR inkl. 19% MwSt. ¹ | EUR ohne MwSt. ¹ | A5 Limousine | A5 Avant | S5 Limousine | S5 Avant | A5 e-hybrid quattro 220 kW | A5 e-hybrid quattro 270 kW |
|-------------------------------|--|------------------|-------------------------------------|--------------------------------|--------------|----------|--------------|----------|-------------------------------|-------------------------------|
| 1-Zonen-Klimaautomatik | <p>elektronisch geregelte 1-Zonen-Klimaautomatik mit sonnenstandsabhängiger Regelung für angenehme und komfortable Klimatisierung des Fahrzeuginnenraums; inklusive vielseitiger Einstellmöglichkeiten und Zusatzfunktionen</p> <p>Die 1-Zonen-Klimaautomatik beinhaltet:</p> <ul style="list-style-type: none"> ▶ elektronische Regelung der Lufttemperatur, -menge und -verteilung ▶ 3 wählbare Klimastile zur Individualisierung der Luftmenge im Automatikmodus ▶ ECO-Modus ▶ A/C MAX: Die maximale Kühlleistung der Klimaanlage kann auf Knopfdruck aktiviert werden. ▶ sonnenstands- und sonneneinstrahlungsabhängige Regelung ▶ Ausströmer im Fußraum hinten ▶ automatische Umluftregelung ▶ staub- und geruchsabscheidenden PM2.5 Innenraumluftfilter, der für eine geringere Belastung des Fahrzeuginnenraums mit Staubpartikeln, die selbst kleiner als 2,5 µm sind, Gerüchen und Allergenen sorgt ▶ Personalisierung der Klimaeinstellungen durch Schlüsselkennung ▶ Schaltflächen für die Enteisung der Front- und Heckscheibe im MMI touch-Display <p>Hinweis: Serie für A5 basis</p> | | | | O/- | O/- | - | - | - | - |
| Klimatisierungspaket | <p>Beinhaltet 3-Zonen-Komfortklimaautomatik</p> <p>Hinweis: nur in Verbindung mit einem Tech Paket bestellbar; Serie mit edition one</p> | PYC | 700,- 588,24 | | ● | ● | - | - | - | - |

Klimatisierung

3-Zonen-Komfortklimaautomatik



Elektronisch geregelte 3-Zonen-Komfortklimaautomatik für individuell auf Fahrer- und Beifahrerseite sowie den hinteren Fahrzeuginnenraum abgestimmte Klimatisierung. Die gewünschte Temperatur und Luftverteilung kann für jeden der drei Bereiche separat eingestellt werden.

Die 3-Zonen-Komfortklimaautomatik beinhaltet:

- ▶ elektronische Regelung der Lufttemperatur, -menge und -verteilung individuell für Fahrer- und Beifahrerseite und die zweite Sitzreihe
- ▶ 3 wählbare Klimastile zur Individualisierung der Luftmenge im Automatikmodus
- ▶ frei konfigurierbare Bedienfelder, für präferierte Klimafunktionen im Direktzugriff
- ▶ ECO-Modus
- ▶ A/C MAX: Die maximale Kühlleistung der Klimaanlage kann auf Knopfdruck aktiviert werden.
- ▶ sonnenstands- und sonneneinstrahlungsabhängige Regelung pro Zone
- ▶ Komfortassistent mit 4 vordefinierten Klimaprogrammen, die jeweils über eine Schaltfläche im MMI touch-Display direkt aktiviert werden können
- ▶ Extra-Klimabedienteil zur Einstellung der Fondraumtemperatur in der Mittelkonsole hinten
- ▶ Ausströmer in der Mittelkonsole und im Fußraum hinten
- ▶ automatische Umluftregelung mit Feuchte- und Air-Quality-Sensor (z. B. für Abgase)
- ▶ staub- und geruchsabscheidenden PM2.5 Innenraumluftfilter, der für eine geringere Belastung des Fahrzeuginnenraums mit Staubpartikeln, die selbst kleiner als 2,5 µm sind, Gerüchen und Allergenen sorgt
- ▶ Personalisierung der Klimateinstellungen durch Schlüsselkennung
- ▶ Schaltflächen für die Enteisung der Front- und Heckscheibe im MMI touch-Display

Hinweis: Serie für edition one; Paketbestandteil von Klimatisierungspaket

| Bestellschlüssel | EUR inkl. 19% MwSt. ¹ EUR ohne MwSt. ¹ | A5 Limousine | A5 Avant | S5 Limousine | S5 Avant | A5 e-hybrid quattro 220 kW | A5 e-hybrid quattro 270 kW |
|------------------|---|--------------|----------|--------------|----------|----------------------------|----------------------------|
| 9AQ | | ● | ● | ○ | ○ | ○ | ○ |

| | Bestellschlüssel | EUR inkl. 19% MwSt. ¹ EUR ohne MwSt. ¹ | A5 Limousine | A5 Avant | S5 Limousine | S5 Avant | A5 e-hybrid quattro 220 kW | A5 e-hybrid quattro 270 kW |
|--|------------------|---|--------------|----------|--------------|----------|-------------------------------|-------------------------------|
| <p>Standheizung und -lüftung</p>  <p>Immer die richtige Wohlfühltemperatur im Fahrzeug – mit einer Klimatisierung, die das Fahrzeug im Winter vorheizt und im Sommer gut belüftet.</p> <p>Die Standheizung erwärmt den Innenraum und befreit die Scheiben von Eis ohne Inbetriebnahme des Motors. Die Standlüftung führt Frischluft zu und senkt die Innenraumtemperatur.</p> <p>Beide Funktionen sind mittels myAudi App^{11, 12} und im MMI per Timer aktivierbar. In Verbindung mit Audi connect Notruf & Service mit Audi connect Remote & Control²⁰ lässt sich die Standheizung komfortabel über die myAudi App^{11, 12} programmieren.</p> <p>Um den Fahrzeuginnenraum während kurzer Pausen (z. B. beim Einkaufen) warm bzw. kühl zu halten, ist beim Verlassen des Fahrzeugs zudem ein Sofortstart der Standklimatisierung über das MMI touch-Display möglich.</p> <p>Hinweis: nur in Verbindung mit einem Tech-Paket</p> | 9M1 | 1.400,- 1.176,47 | ● | ● | ● | ● | - | - |
| <p>Standklimatisierung</p> <p>Mit der serienmäßigen Standklimatisierung ist es möglich, den Innenraum im Sommer vor Fahrtbeginn herunterzukühlen oder ihn im Winter vorzuheizen. Die Standklimatisierung kann gezielt geplant und durch die Eingabe eines Abfahrtszeitpunkts unmittelbar vor Beginn der Fahrt gestartet werden.</p> <p>Die Funktionen sind komfortabel über das MMI touch im Fahrzeug oder über die myAudi App^{11, 12} programmier- und aktivierbar. Die Standklimatisierung funktioniert unabhängig davon, ob das Auto gerade über die Ladeinfrastruktur geladen wird oder nicht – ein ausreichend hoher Ladezustand der Hochvoltbatterie vorausgesetzt. Um den Fahrzeuginnenraum während kurzer Pausen (z. B. beim Einkaufen) warm bzw. kühl zu halten, ist beim Verlassen des Fahrzeugs zudem ein Sofortstart der Standklimatisierung über das MMI touch-Display möglich.</p> | | | - | - | - | - | ○ | ○ |
| <p>Komfort-Standklimatisierung</p> <p>Mit der Komfort-Standklimatisierung ist es möglich, den Innenraum im Sommer vor Fahrtbeginn herunterzukühlen oder ihn im Winter vorzuheizen. Die Komfort-Standklimatisierung kann gezielt geplant und durch die Eingabe eines Abfahrtszeitpunkts unmittelbar vor Beginn der Fahrt gestartet werden. Die jeweilige Wunschtemperatur ist dabei individuell einstellbar.</p> <p>Wenn weitere Ausstattungen wie Sitzheizung⁴, Lenkradheizung⁴ und Glasflächenheizung⁴ gewählt wurden, können diese zusätzlich mit aktiviert werden.</p> | GA2 | 150,- 126,05 | - | - | - | - | ● | ● |

Klimatisierung

| | | Bestellschlüssel | EUR inkl. 19% MwSt. ¹ EUR ohne MwSt. ¹ | A5 Limousine | A5 Avant | S5 Limousine | S5 Avant | A5 e-hybrid quattro 220 kW | A5 e-hybrid quattro 270 kW |
|--|--|------------------|---|--------------|----------|--------------|----------|----------------------------|----------------------------|
| Komfort-Standklimatisierung (Fortsetzung) | Die Funktionen sind komfortabel über das MMI touch im Fahrzeug oder über die myAudi App ^{11, 12} programmier- und aktivierbar. Die Komfort-Standklimatisierung funktioniert unabhängig davon, ob das Auto gerade über die Ladeinfrastruktur geladen wird oder nicht – ein ausreichend hoher Ladezustand der Hochvoltbatterie vorausgesetzt. Um den Fahrzeuginnenraum während kurzer Pausen (z. B. beim Einkaufen) warm bzw. kühl zu halten, ist beim Verlassen des Fahrzeugs zudem ein Sofortstart der Standklimatisierung über das MMI touch-Display möglich. Beim Entriegeln des Fahrzeugs mit dem Komfortschlüssel kann zusätzlich eine „Kurz-Klimatisierung“ gestartet werden. | | | | | | | | |
| Sitzheizung vorn | Die Sitzheizung beheizt die Sitz- und Lehnenmittelbahn sowie in Verbindung mit einer Lederausstattung und Sportsitzen vorn bzw. Sportsitzen plus vorn auch die Sitzseitenwangen der Vordersitze. Im MMI touch-Display ist die Sitzheizung für den Fahrer- und Beifahrersitz individuell in drei Stufen einstellbar. Mit der Sitzklima-Balance-Funktion kann über das MMI touch-Display die Beheizung von Sitzlehne und Sitzfläche der Vordersitze individuell geregelt werden. | | | ○ | ○ | ○ | ○ | ○ | ○ |
| Klimatisierungspaket Winter | Zum Klimatisierungspaket Winter zählen Ausstattungen, die den Komfort in der kalten Jahreszeit spürbar steigern können. Im Paket sind folgende Umfänge enthalten: ▶ Lenkradheizung ▶ Sitzheizung vorn und hinten Bei der Lenkradheizung ist der Lenkradkranz beheizbar. Die Sitzheizung vorn und hinten beheizt die Sitz- und Lehnenmittelbahn der Vorder- und der äußeren Fondsitze sowie in Verbindung mit einer Lederausstattung und Sportsitzen vorn bzw. Sportsitzen plus vorn auch die Sitzseitenwangen der Vordersitze. Detaillierte Informationen zu den einzelnen Ausstattungen können den jeweiligen Einzelbeschreibungen entnommen werden. Hinweis: bei A5 Limousine und A5 Avant nur in Verbindung mit einem Interieurpaket, einem Tech-Paket sowie Klimatisierungspaket bestellbar; bei A5 e-hybrid 220 kW kein Zwang zu Klimatisierungspaket; bei S5 sowie A5 e-hybrid 270 kW nur in Verbindung mit Tech plus oder Tech pro | PYE | 580,- 487,39 | ● | ● | ● | ● | ● | ● |

Komfort und Funktion



| | | Bestellschlüssel | EUR inkl. 19% MwSt. ¹ EUR ohne MwSt. ¹ | A5 Limousine | A5 Avant | S5 Limousine | S5 Avant | A5 e-hybrid quattro 220 kW | A5 e-hybrid quattro 270 kW |
|--|---|------------------|---|--------------|----------|--------------|----------|----------------------------|----------------------------|
| Komfortschlüssel ohne Safelock²¹ | <p>Mit dem Komfortschlüssel kann das Fahrzeug durch drahtlose Kommunikation zwischen dem Schlüssel und dem Fahrzeug durch Betätigung der Drucktaste in der Türgriffmulde ohne aktive Verwendung des Schlüssels geöffnet werden. Dies ist bei allen Türen möglich. Dazu muss der Komfortschlüssel lediglich mitgeführt werden.</p> <p>Der Schlüssel wird über die Ultrabreitband-Technologie vom Fahrzeug erkannt. Zum Verriegeln des Fahrzeugs von außen genügt das Berühren einer der Sensortasten, die sich an allen beleuchteten Türgriffen befinden.</p> <p>In Verbindung mit der Diebstahlwarnanlage⁴ wird das Fahrzeug entriegelt, sobald sich eine Person mit dem Fahrzeugschlüssel nähert. Sobald die Person das Fahrzeug verlässt und sich davon entfernt, wird es automatisch verriegelt. Die Funktion kann über das MMI deaktiviert werden.</p> <p>Ein komfortables Öffnen der elektrischen Gepäckraumklappe ist mittels der Gepäckraumtaste des Komfortschlüssels, der Taste in der Fahrertür, der Softtouch-Taste des Gepäckraumklappengriffs oder, wenn man gerade keine Hand frei hat, mit einer Fußgeste durch Kick-Bewegung am Heck möglich. Die Kick-Position wird dabei mithilfe einer Projektionsleuchte angezeigt. Die Gepäckraumklappe wird automatisch verschlossen durch Betätigung der Taste am Komfortschlüssel, in der Fahrertür oder an der Gepäckraumklappe oder durch eine Kick-Bewegung am Heck.</p> <p>Die Freigabe der Motorstartberechtigung erfolgt ebenfalls ohne aktive Betätigung des Komfortschlüssels. Der Komfortschlüssel muss dazu im Fahrzeug mitgeführt werden. Das Starten und Abstellen des Fahrzeugs erfolgt über die Start-Stop-Taste in der Mittelkonsole.</p> | | | ○ | ○ | ○ | ○ | ○ | ○ |
| Komfortschlüssel mit Safelock²¹ | <p>Mit dem Komfortschlüssel kann das Fahrzeug durch drahtlose Kommunikation zwischen dem Schlüssel und dem Fahrzeug durch Betätigung der Drucktaste in der Türgriffmulde ohne aktive Verwendung des Schlüssels geöffnet werden. Dies ist bei allen Türen möglich. Dazu muss der Komfortschlüssel lediglich mitgeführt werden.</p> <p>Der Schlüssel wird über die Ultrabreitband-Technologie vom Fahrzeug erkannt. Zum Verriegeln des Fahrzeugs von außen genügt das Berühren einer der Sensortasten, die sich an allen Türgriffen befinden.</p> <p>In Verbindung mit der Diebstahlwarnanlage⁴ wird das Fahrzeug entriegelt, sobald sich eine Person mit dem Fahrzeugschlüssel nähert. Sobald die Person das Fahrzeug verlässt und sich davon entfernt, wird es automatisch verriegelt. Die Funktion kann über das MMI deaktiviert werden.</p> <p>Ein komfortables Öffnen der elektrischen Gepäckraumklappe ist mittels der Gepäckraumtaste des Komfortschlüssels, der Taste in der Fahrertür, der Softtouch-Taste des Gepäckraumklappengriffs oder, wenn man gerade keine Hand frei hat, mit einer Fußgeste durch Kick-Bewegung am Heck möglich. Die Kick-Position wird dabei mithilfe einer Projektionsleuchte angezeigt. Die Gepäckraumklappe wird automatisch verschlossen durch Betätigung der Taste am Komfortschlüssel, in der Fahrertür oder an der Gepäckraumklappe oder durch eine Kick-Bewegung am Heck.</p> | 4K6 | | ● | ● | ● | ● | ● | ● |

Komfort und Funktion

| | | Bestellschlüssel | EUR inkl. 19 % MwSt. ¹ | EUR ohne MwSt. ¹ | A5 Limousine | A5 Avant | S5 Limousine | S5 Avant | A5 e-hybrid quattro 220 kW | A5 e-hybrid quattro 270 kW |
|---|---|------------------|--------------------------------------|--------------------------------|--------------|----------|--------------|----------|-------------------------------|-------------------------------|
| Komfortschlüssel mit Safelock²¹ (Fortsetzung) | <p>Die Freigabe der Motorstartberechtigung erfolgt ebenfalls ohne aktive Betätigung des Komfortschlüssels. Der Komfortschlüssel muss dazu im Fahrzeug mitgeführt werden. Das Starten und Abstellen des Fahrzeugs erfolgt über die Start-Stop-Taste in der Mittelkonsole.</p> <p>Safelock verhindert ein Öffnen der Türen von innen, sobald das Fahrzeug über den Fahrzeugschlüssel verschlossen worden ist.</p> <p>Hinweis: nur in Verbindung mit Diebstahlwarnanlage</p> | | | | | | | | | |
| Digitaler Schlüssel²² | <p>Mit dem digitalen Schlüssel komfortablen Zugang zum Fahrzeug erhalten.</p> <p>Das alleinige Mitführen des digitalen Schlüssels auf einem kompatiblen Smartphone (iPhone²³ oder Android-Gerät²³), einer Apple Watch²³ oder einer anderen Smartwatch²³ reicht aus, um das Fahrzeug zu ent- oder verriegeln. Die Freigabe der Motorstartberechtigung erfolgt ebenfalls ohne aktive Betätigung des digitalen Schlüssels. Das Smartphone oder die Smartwatch muss dazu eingeschaltet sein und über eine aktive Bluetooth-Verbindung verfügen. Alternativ kann der digitale Fahrzeugschlüssel über die NFC-Technologie benutzt werden (z. B. zur Nutzung über einen gewissen Zeitraum, wenn das Smartphone aufgeladen werden muss). Dazu müssen das Smartphone oder die Smartwatch an den Griff der Fahrertür gehalten werden, um das Fahrzeug zu ent- oder versperren. Zum Starten des Fahrzeugs kann das ausgeschaltete Smartphone in die Telefonablage mit induktiver Ladefunktion gelegt werden.</p> <p>Der digitale Schlüssel bietet:</p> <ul style="list-style-type: none"> ▶ bis zu 5 digitale Fahrzeugschlüssel, die an 4 weitere Personen einfach und bequem über das Wallet auf dem Smartphone²³ weitergegeben werden können. Der jeweilige digitale Schlüssel kann auf mindestens 2 kompatiblen²³ Endgeräten genutzt werden. ▶ eine NFC-fähige Schlüsselkarte zur schnellen Weitergabe an Dritte (z. B. Parkservice, Werkstattservice) <p>Um den Dienst zu nutzen, ist ein aktivierter und verifizierter myAudi Account²⁴ des Hauptnutzers des Fahrzeugs erforderlich. Die myAudi App^{11, 25} zur Vergabe und Verwaltung der digitalen Fahrzeugschlüssel ist kostenlos erhältlich.</p> <p>Der digitale Schlüssel wird nach Einrichtung auf dem Smartphone²³ gespeichert und über die Ultrabreitband-Technologie und Bluetooth Low Energy-Technologie vom Fahrzeug erkannt.</p> | | | | ○ | ○ | ○ | ○ | ○ | ○ |

| | | Bestellschlüssel | EUR inkl. 19 % MwSt. ¹ EUR ohne MwSt. ¹ | A5 Limousine | A5 Avant | S5 Limousine | S5 Avant | A5 e-hybrid quattro 220 kW | A5 e-hybrid quattro 270 kW |
|----------------------------------|---|------------------|--|--------------|----------|--------------|----------|-------------------------------|-------------------------------|
| Diebstahlwarnanlage | <p>Die Diebstahlwarnanlage dient zur Überwachung von Türen, Front- und Gepäckraumklappe.</p> <p>Das mit den Türschlössern gekoppelte Safelock²¹ verhindert ein Öffnen der Türen von innen, sobald das Fahrzeug über den Fahrzeugschlüssel verschlossen worden ist (länderspezifische Verfügbarkeit).</p> <p>Die Diebstahlwarnanlage bietet außerdem:</p> <ul style="list-style-type: none"> ▶ abschaltbare Innenraumüberwachung auf Ultraschallbasis ▶ Warnung im Falle eines Diebstahls durch Neigungswinkelsensor ▶ akkugestütztes Signalhorn gegen Leitungsmanipulation <p>Hinweis: nur in Verbindung mit Komfortschlüssel mit Safelock</p> | 7AL | 500,- 420,17 | ● | ● | ● | ● | ● | ● |
| Wegfahrsperr elektronisch | <p>Die elektronische Wegfahrsperr ist eine in das Steuergerät integrierte Sicherheitsfunktion, die das unberechtigte Starten des Fahrzeugs verhindert. Die automatische Aktivierung erfolgt durch den Fahrzeugschlüssel beim Verlassen des Fahrzeugs. Beim Öffnen wird sie wieder aufgehoben.</p> | | | ○ | ○ | ○ | ○ | ○ | ○ |
| Garagentoröffner | <p>Der Garagentoröffner (HomeLink®) ist eine integrierte programmierbare Funkfernbedienung zur Bedienung von Garagentoren, Grundstückstoren, Parkbarrieren, Sicherheitssystemen und Beleuchtungsanlagen.</p> <p>Die fest in das Bedienkonzept integrierte Steuerungs- und Sendeeinheit ist frei programmierbar. Touchscreen-Felder zur Bedienung können individuell benannt werden. Insgesamt können bis zu acht verschiedene Systeme gespeichert werden. Die verwendete Funktechnologie gewährleistet Zuverlässigkeit und Sicherheit. Ein externer Zugriff auf das Steuerungssystem über das Internet ist nicht möglich.</p> <p>Bei Annäherung an den gespeicherten Standort erscheint eine entsprechende Benachrichtigung zur Auslösung des Sendevorgangs. Zur Einrichtung des Systems steht eine benutzerfreundlich geführte Programmierunterstützung über das MMI touch mit passenden Bordbuchinformationen zur Verfügung. Durch die feste Integration der universellen Funkfernbedienung müssen keine Handsender mehr mitgeführt werden, da mit dem Garagentoröffner (HomeLink®) das Fahrzeug selbst die Schnittstelle zu Haussystemen wird.</p> <p>Hinweis: nur in Verbindung mit Tech pro bestellbar</p> | VC2 | 250,- 210,08 | ● | ● | ● | ● | ● | ● |
| Innenspiegel | <p>Das Spiegelglas kann manuell über einen Kipphebel am Spiegel abgeblendet werden.</p> <p>Hinweis: Serie für A5 basis</p> | | | ○/- | ○/- | - | - | ○/- | - |

Komfort und Funktion



| | Bestellschlüssel | EUR inkl. 19% MwSt. ¹ EUR ohne MwSt. ¹ | A5 Limousine | A5 Avant | S5 Limousine | S5 Avant | A5 e-hybrid quattro 220 kW | A5 e-hybrid quattro 270 kW |
|---|------------------|---|--------------|----------|--------------|----------|----------------------------|----------------------------|
| <p>Innenspiegel automatisch abdunkelnd</p>  <p>Der automatisch abdunkelnde Innenspiegel vermindert Blendeffekte. Der nachfolgende Verkehr kann so bei Dunkelheit besser wahrgenommen werden.</p> <p>Hinweis: Serie für edition one</p> | 4L6 | | ● | ● | ○ | ○ | ● | ○ |
| <p>Außenspiegel Fahrerseite asphärisch, Beifahrerseite asphärisch</p> | | | ○ | ○ | ○ | ○ | ○ | ○ |
| <p>Außenspiegel elektrisch einstell- und beheizbar</p>  <p>Die Außenspiegel mit integriertem LED-Blinklicht verfügen über Spiegelglas in den Formen konvex, plan oder asphärisch.</p> <p>Hinweis: Serie für A5 basis</p> | | | ○/- | ○/- | - | - | ○/- | - |

| | | Bestellschlüssel | EUR inkl. 19% MwSt. ¹ | EUR ohne MwSt. ¹ | A5 Limousine | A5 Avant | S5 Limousine | S5 Avant | A5 e-hybrid quattro 220 kW | A5 e-hybrid quattro 270 kW |
|--|-----|------------------|-------------------------------------|--------------------------------|----------------------------------|----------------------------------|-----------------------|-----------------------|----------------------------------|-------------------------------|
| <p>Außenspiegel elektrisch einstell-, beheizbar und anklappbar, beidseitig automatisch abblendend</p>  <p>Die Außenspiegel mit integriertem LED-Blinklicht und Bordsteinautomatik für den Fahrer- und Beifahreraußenspiegel verfügen über Spiegelglas in den Formen konvex, plan oder asphärisch.</p> <p>Durch die Bordsteinautomatik klappt der Beifahreraußenspiegel bei eingelegtem Rückwärtsgang nach unten und ermöglicht dem Fahrer eine bessere Sicht auf die Bordsteinkante. Diese Funktion ist voreingestellt. Für den Spiegel auf der Fahrerseite kann bei eingelegtem Rückwärtsgang ebenfalls eine Bordsteinstellung aktiviert werden. Diese wird anschließend abgespeichert und beim nächsten Einlegen des Rückwärtsgangs wird auch der Spiegel auf der Fahrerseite verstellt. Sowohl Fahrer- als auch Beifahreraußenspiegel klappen nach unten.</p> <p>Deaktiviert werden kann die Funktion jederzeit durch eine Taste an der Bedieneinheit Fahrertür im Fahrzeug. Über die Bedieneinheit Fahrertür im Fahrzeug können die Spiegel auch manuell abgesenkt werden.</p> <p>Hinweis: Serie für edition one</p> | 6XK | | | | <input checked="" type="radio"/> | <input checked="" type="radio"/> | <input type="radio"/> | <input type="radio"/> | <input checked="" type="radio"/> | <input type="radio"/> |
| <p>Gepäckraumklappe elektrisch öffnend und schließend</p> <p>Ein komfortables Öffnen der elektrischen Gepäckraumklappe ist mittels der Gepäckraumtaste des Komfortschlüssels, der Taste in der Fahrertür, der Softtouch-Taste des Gepäckraumklappengriffs oder, wenn man gerade keine Hand frei hat, mit einer Fußgeste durch Kick-Bewegung am Heck möglich. Die Kick-Position wird dabei mithilfe einer Projektionsleuchte angezeigt.</p> <p>Die Gepäckraumklappe wird automatisch verschlossen durch Betätigung der Taste am Komfortschlüssel, in der Fahrertür oder an der Gepäckraumklappe oder durch eine Kick-Bewegung am Heck.</p> <p>Die Zuziehhilfe erleichtert das manuelle Schließen, wenn es erforderlich ist.</p> <p>Das Öffnen der Gepäckraumklappe bei niedrigen Deckenhöhen wird durch einen programmierbaren Öffnungswinkel komfortabel gestaltet.</p> | | | | | <input type="radio"/> | <input type="radio"/> | <input type="radio"/> | <input type="radio"/> | <input type="radio"/> | <input type="radio"/> |
| <p>Netztrennwand</p> <p>Dient dem gesicherten Transport von Gegenständen im Gepäckraum. Durch die Netztrennwand wird dazu beigetragen, dass lose Gegenstände bei einer Vollbremsung oder einem Crash nicht in den Fahrgastraum geschleudert werden. Das Fixieren der Netztrennwand erfolgt durch einfaches Einhängen an den vorgesehenen Befestigungspunkten im Fahrzeug.</p> <p>Die Netztrennwand bietet folgende Funktionen:</p> <ul style="list-style-type: none"> ▶ karosserieseitig oder an der umgeklappten Rücksitzlehne zu befestigen ▶ sowohl bei hochgestellter, einseitig umgeklappter oder bei ganz umgeklappter Rücksitzlehne verwendbar ▶ herausnehmbar und aufgrund der kompakten Größe im Fahrzeug verstaubar <p>Hinweis: bei A5/S5 Limousine anwendbar nur bei umgeklappter Rücksitzlehne der zweiten Sitzreihe</p> | | | | | <input type="radio"/> | <input type="radio"/> | <input type="radio"/> | <input type="radio"/> | <input type="radio"/> | <input type="radio"/> |

Weitere Innenausstattungen

| | Bestellschlüssel | EUR inkl. 19% MwSt. ¹ EUR ohne MwSt. ¹ | A5 Limousine | A5 Avant | S5 Limousine | S5 Avant | A5 e-hybrid quattro 220 kW | A5 e-hybrid quattro 270 kW |
|---|------------------|---|----------------|----------|--------------|----------|----------------------------|----------------------------|
| Einstiegsleisten mit Aluminiumeinlegern vorn | | | ○ | ○ | - | - | ○ | - |
| Einstiegsleisten mit Aluminiumeinlegern vorn, beleuchtet, S-Emblem | VT5 | | - | - | ○ | ○ | - | - |
|  | | | | | | | | |
| Einstiegsleisten mit Aluminiumeinlegern vorn, beleuchtet | VT3 | | ● | ● | - | - | ● | ○ |
|  Hinweis: Bestandteil der Interieur S-Pakete | | | | | | | | |
| Lenkrad schwarz mit farbigen Akzenten Audi exclusive | 0UD | 850,- 714,29 | ● | ● | ● | ● | ● | ● |
| Für die Kontrastnaht sind folgende Farben wählbar: | | | | | | | | |
| ▶ Cognacbraun | ▶ Schwarz | ▶ Mandelbeige | ▶ Ozeanblau | | | | | |
| ▶ Diamantsilber | ▶ Neodymgold | ▶ Ingwerweiß | ▶ Leuchtorange | | | | | |
| ▶ Jetgrau | ▶ Baikablau | ▶ Moraviolett | | | | | | |
| ▶ Karmesinrot | ▶ Mintgrau | ▶ Iguanagrün | | | | | | |
| Weitere Kontrastnahtfarben sind auf Anfrage verfügbar. | | | | | | | | |
| Ein Angebot der Audi Sport GmbH | | | | | | | | |
| Akzentflächen und Bedientasten schwarz matt | | | ○ | ○ | - | - | ○ | - |
| Elemente in der Mittelkonsole schwarz matt | | | | | | | | |

● = als Sonderausstattung lieferbar ○ = Serienausstattung ● = Serien-/Sonderausstattung modellabhängig - = kein Angebot. Erläuterungen zu den Fußnoten finden Sie ab Seite 187.

| | | | Bestellschlüssel | EUR inkl. 19% MwSt. ¹ | EUR ohne MwSt. ¹ | A5 Limousine | A5 Avant | S5 Limousine | S5 Avant | A5 e-hybrid quattro 220 kW | A5 e-hybrid quattro 270 kW |
|--|---|---|------------------|-------------------------------------|--------------------------------|--------------|----------|--------------|----------|-------------------------------|-------------------------------|
| Akzentflächen und Bedientasten schwarz glänzend |  | Elemente in der Mittelkonsole schwarz glänzend | | | | - | - | ○ | ○ | - | ○ |
| Interieurapplikationen Aluminiumoptik | | Akzente im Interieur in Aluminiumoptik | | | | ○ | ○ | ○ | ○ | ○ | ○ |
| Interieurapplikationen Vanadiumoptik |  | dunkle Akzente im Interieur in Vanadiumoptik Ein Angebot der Audi Sport GmbH Hinweis: nur in Verbindung mit Ambiente-Lichtpaket und Interieur S | QJ3 | 200,- 168,07 | | ● | ● | ● | ● | ● | ● |
| Interieurelemente oben und unten mit Kontrastnaht |  | In der Ausstattung sind folgende Umfänge enthalten: ▶ Instrumententafeloberseite und Türbrüstung schwarz mit Kontrastnaht ▶ Kniepads an Mittelkonsole in Kunstleder, farbangepasst an die jeweilige Innenausstattung oder bei braunem Interieur in Schwarz, mit Kontrastnaht Hinweis: nur in Verbindung mit Ambiente-Lichtpaket und Interieur S line | 7HB | | | ● | ● | ○ | ○ | ● | ○ |



Weitere Innenausstattungen

| | | Bestellschlüssel | EUR inkl. 19% MwSt. ¹ | EUR ohne MwSt. ¹ | A5 Limousine | A5 Avant | S5 Limousine | S5 Avant | A5 e-hybrid quattro 220 kW | A5 e-hybrid quattro 270 kW |
|---|---|------------------|----------------------------------|-----------------------------|--------------|----------|--------------|----------|----------------------------|----------------------------|
| Interieurelemente umlaufend Stoff Impressum¹⁹ | Dekorelemente in der Instrumententafel, den Türen und Türarmauflagen in Stoff Impressum | | | | ○ | ○ | - | - | ○ | - |
| Interieurelemente umlaufend Stoff Kaskade¹⁸ |  <p>In der Ausstattung sind folgende Umfänge enthalten:</p> <ul style="list-style-type: none"> ▶ Dekorelemente in der Instrumententafel, den Türen und Türarmauflagen in Stoff Kaskade ▶ Kontrastnaht auf den Türarmauflagen <p>Hinweis: nur in Verbindung mit einem optionalen Interieurpaket bestellbar</p> | Q8C | | | ● | ● | - | - | ● | ● |
| Interieurelemente umlaufend Kunstleder |  <p>Dekorelemente in der Instrumententafel, den Türen und Türarmauflagen Kunstleder; passend zur jeweiligen Innenausstattung; mit Kontrastnaht auf den Türarmauflagen</p> <p>Hinweis: nur in Verbindung mit einem optionalen Interieurpaket bestellbar</p> | Q8B | | | ● | ● | - | - | ● | ○ |
| Interieurelemente umlaufend Mikrofaser Dinamica¹⁷ | <p>In der Ausstattung sind folgende Umfänge enthalten:</p> <ul style="list-style-type: none"> ▶ Dekorelemente in der Instrumententafel, den Türen und Türarmauflagen in Mikrofaser Dinamica schwarz ▶ Kontrastnaht auf den Türarmauflagen <p>Hinweis: nur in Verbindung mit einem optionalen Interieurpaket bestellbar</p> | Q8D | | | ● | ● | ○ | ○ | ● | ● |
| Farbindividualisierung Interieurelemente Audi exclusive | <p>In der Ausstattung sind folgende Umfänge enthalten:</p> <ul style="list-style-type: none"> ▶ Instrumententafeloberseite und Türbrüstung in Schwarz mit Kontrastnaht Audi exclusive ▶ Mittelkonsolenverkleidung (Kniepads) in Mikrofaser Dinamica¹⁷ mit Kontrastnaht Audi exclusive | 7HH | | | ● | ● | ● | ● | ● | ● |

● = als Sonderausstattung lieferbar ○ = Serienausstattung ● = Serien-/Sonderausstattung modellabhängig - = kein Angebot. Erläuterungen zu den Fußnoten finden Sie ab Seite 187.

| | | Bestellschlüssel | EUR inkl. 19% MwSt. ¹ EUR ohne MwSt. ¹ | A5 Limousine | A5 Avant | S5 Limousine | S5 Avant | A5 e-hybrid quattro 220 kW | A5 e-hybrid quattro 270 kW |
|---|--|------------------|---|--------------|----------|--------------|----------|-------------------------------|-------------------------------|
| Farbindividualisierung Interieurelemente Audi exclusive (Fortsetzung) | <p>Die Farbe der Mikrofaser Dinamica¹⁷ und der Nähte kann aus dem Angebot der Hauptfarben Audi exclusive gewählt werden:</p> <ul style="list-style-type: none"> ▶ Baikalblau ▶ Ingwerweiß ▶ Mandelbeige ▶ Neodymgold ▶ Cognacbraun ▶ Jetgrau ▶ Mintgrau ▶ Schwarz ▶ Diamantsilber ▶ Karmesinrot ▶ Moraviolett <p>Die Farbe der Nähte kann zusätzlich aus dem Angebot der Akzentfarben Audi exclusive gewählt werden:</p> <ul style="list-style-type: none"> ▶ Iguanagrün ▶ Leuchtorange ▶ Ozeanblau <p>Weitere Kontrastnahtfarben sind auf Anfrage verfügbar.</p> <p>Ein Angebot der Audi Sport GmbH</p> <p>Hinweis: nur in Verbindung mit einem optionalen Interieurpaket bestellbar; nur in Verbindung mit Farbindividualisierung Interieurelemente Audi exclusive</p> | | | | | | | | |
| Farbindividualisierung Interieurelemente Audi exclusive | <p>In der Ausstattung sind folgende Umfänge enthalten:</p> <ul style="list-style-type: none"> ▶ Dekorelemente in der Instrumententafel und in den Türen in Mikrofaser Dinamica¹⁷ ▶ Armauflagen in den Türen vorn und hinten in Mikrofaser Dinamica¹⁷ mit Kontrastnähten Audi exclusive <p>Die Farben der Mikrofaser Dinamica¹⁷ und der Kontrastnähte können aus dem Angebot der Hauptfarben Audi exclusive gewählt werden:</p> <ul style="list-style-type: none"> ▶ Cognacbraun ▶ Karmesinrot ▶ Baikalblau ▶ Ingwerweiß ▶ Diamantsilber ▶ Schwarz ▶ Mintgrau ▶ Moraviolett ▶ Jetgrau ▶ Neodymgold ▶ Mandelbeige <p>Die Farbe der Nähte kann zusätzlich aus dem Angebot der Akzentfarben Audi exclusive gewählt werden:</p> <ul style="list-style-type: none"> ▶ Iguanagrün ▶ Leuchtorange ▶ Ozeanblau <p>Weitere Kontrastnahtfarben sind auf Anfrage verfügbar.</p> <p>Ein Angebot der Audi Sport GmbH</p> <p>Hinweis: nur in Verbindung mit einem optionalen Interieurpaket bestellbar; nur bestellbar in Verbindung mit Farbindividualisierung Interieurelemente Audi exclusive (7HH)</p> | Q8H | 2.800,- 2.352,94 2.390,- 2.008,40 | ● | ● | - | - | ● | - |

Weitere Innenausstattungen

| | Bestellschlüssel | EUR inkl. 19% MwSt. ¹ EUR ohne MwSt. ¹ | A5 Limousine | A5 Avant | S5 Limousine | S5 Avant | A5 e-hybrid quattro 220 kW | A5 e-hybrid quattro 270 kW |
|---|------------------|---|--------------|----------|--------------|----------|----------------------------|----------------------------|
| Fußmatten vorn und hinten | | | ○ | ○ | ○ | ○ | ○ | ○ |
|  | | | | | | | | |
| Fußmatten Audi exclusive Für die individuelle Gestaltung des Fußraums. Die Farbe der Keder, der Biese und der Nähte an den Fußmatten in Schwarz ist aus dem Angebot der Haupt- und Akzentfarben Audi exclusive wählbar: <ul style="list-style-type: none"> ▶ Baikalblau ▶ Cognacbraun ▶ Diamantsilber ▶ Iguanagrün ▶ Ingwerweiß ▶ Jetgrau ▶ Karmesinrot ▶ Leuchtorange ▶ Mandelbeige ▶ Mintgrau ▶ Moraviolett ▶ Neodymgold ▶ Ozeanblau ▶ Schwarz Weitere Kontrastnahtfarben sind auf Anfrage verfügbar. Ein Angebot der Audi Sport GmbH | OTF | 430,- 361,34 390,- 327,73 | ● | ● | - | - | ● | - |
| Nichtraucherausführung | | | ○ | ○ | ○ | ○ | ○ | ○ |
| Aschenbecher vorn und Zigarettenanzünder  bestehend aus: <ul style="list-style-type: none"> ▶ Zigarettenanzünder (12 Volt) ▶ entnehmbarem Aschenbecher mit Deckel | 9JD | 50,- 42,02 | ● | ● | ● | ● | ● | ● |

Pedalerie und Fußstütze in Edelstahl



| | | | | | | | |
|------------------|---|--------------|----------|--------------|----------|-------------------------------|-------------------------------|
| Bestellschlüssel | EUR inkl. 19% MwSt. ¹ EUR ohne MwSt. ¹ | A5 Limousine | A5 Avant | S5 Limousine | S5 Avant | A5 e-hybrid quattro 220 kW | A5 e-hybrid quattro 270 kW |
| | | - | - | ○ | ○ | - | ○ |

Technologien





Audi drive select

Displays

Licht

Sitze

Türen

Service

Mehr



dynamic

comfort

efficiency

individual

drive select

AUTO

Sanft

A/C



Menü



MAX

19.5°C +



Navigation, Medien und Soundsysteme



● = als Sonderausstattung lieferbar ○ = Serienausstattung ◐ = Serien-/Sonderausstattung modellabhängig – = kein Angebot. Erläuterungen zu den Fußnoten finden Sie ab Seite 187.

| | | Bestellschlüssel | EUR inkl. 19% MwSt. ¹ | EUR ohne MwSt. ¹ | A5 Limousine | A5 Avant | S5 Limousine | S5 Avant | A5 e-hybrid quattro 220 kW | A5 e-hybrid quattro 270 kW |
|---|--|------------------|----------------------------------|-----------------------------|-----------------------|-----------------------|-----------------------|-----------------------|----------------------------|----------------------------|
| <p>Audi virtual cockpit plus</p>  <p>Das volldigitale Kombiinstrument in OLED-Technologie zeichnet sich durch eine flexible, klar strukturierte Anzeige aus. Ausgewählte Informationen rund um das Fahrzeug und seine Funktionen können individuell und bedarfsgerecht angezeigt werden.</p> <p>Das Audi virtual cockpit plus beinhaltet:</p> <ul style="list-style-type: none"> ▶ bedarfsgerechte Anzeige von Geschwindigkeit, Drehzahl, Leistungsabruf (nur für A5 e-hybrid), Radio- und Media-Informationen und vielem mehr ▶ Fahrerassistenzanzeige mit separat dargestellten Navigationshinweisen und kombinierter spurgenaue Darstellung des eigenen Fahrzeugs mit umgebenden Fahrzeugen ▶ permanente Anzeige von Navigationsinformationen bei aktiver Routenführung und wahlweise vollflächige Navigationskarten-Ansicht ▶ Pausenempfehlung <p>Mit der VIEW-Taste im Multifunktionslenkrad kann zwischen einer Anzeige mit Instrumentendarstellung, einer Fahrerassistenzanzeige oder einer großflächigen Navigationskarte gewechselt werden. Das Rundinstrument-Design der Instrumentendarstellung ist abhängig vom gewählten Audi drive select-Modus.</p> | | | | | <input type="radio"/> | <input type="radio"/> | <input type="radio"/> | <input type="radio"/> | <input type="radio"/> | <input type="radio"/> |
| <p>MMI Navigation plus mit MMI touch</p> <p>Navigieren, kommunizieren, informieren oder das umfangreiche Infotainment-Angebot genießen. Mit einem Bedienkonzept, das fasziniert. Durch die brillante Darstellung auf hochauflösenden Farbdisplays oder dem großflächigen Head-up-Display^{4, 26}. Ebenso begeisternd ist die Bedienung mittels Touchdisplay, Sprachbedienung mit natürlichsprachlicher Interaktion oder einer verbesserten Schriftzeichenerkennung.</p> <p>Die MMI Navigation plus mit MMI touch bietet:</p> <ul style="list-style-type: none"> ▶ MMI-Panoramadisplays in OLED-Technologie, bestehend aus Audi virtual cockpit plus mit 11,9-Zoll-Anzeige-Fläche sowie dem MMI touch-Display in 14,5 Zoll ▶ Navigationssystem mit Kartendarstellung und Routenführung auf dem hochauflösenden 14,5-Zoll-Farbdisplay ▶ Audi virtual cockpit plus mit 11,9-Zoll-Farbdisplay inklusive visueller Umgebungsanzeige mit Manövrierinformationen ▶ Kartenupdate online ▶ 3D-Kartendarstellung mit Anzeige vieler Sehenswürdigkeiten und Stadtmodelle ▶ Online-Verkehrsinformationen plus ▶ MMI-Suche: Freitextsuche mit intelligenten Zielvorschlägen bereits während der Eingabe ▶ MMI touch zur schnellen, intuitiven Bedienung – z. B. Zieleingabe per Handschrifterkennung sowie freies Bewegen und Zoomen in der Karte ▶ detaillierte Routeninformationen: Kartenvorschau, Wahl aus Alternativrouten, POIs, Spurempfehlungen, Autobahnfahrten, Kreuzungsdetailkarten u. v. m. ▶ Nutzung von Navigationsdaten für vorausschauendes und effizientes Fahren, z. B. Tempolimits und Steigungen ▶ gesamtes Portfolio Audi connect Navigation & Infotainment²⁷ | | | | | <input type="radio"/> | <input type="radio"/> | <input type="radio"/> | <input type="radio"/> | <input type="radio"/> | <input type="radio"/> |

Navigation, Medien und Soundsysteme

| | Bestellschlüssel | EUR inkl. 19% MwSt. ¹ EUR ohne MwSt. ¹ | A5 Limousine | A5 Avant | S5 Limousine | S5 Avant | A5 e-hybrid quattro 220 kW | A5 e-hybrid quattro 270 kW |
|--|---------------------|---|--------------|----------|--------------|----------|----------------------------|----------------------------|
| <p>MMI experience</p> <p>Der Audi Application Store im MMI des Fahrzeugs ermöglicht den Zugang zu einer großen und stetig wachsenden Auswahl beliebter Apps, zum Beispiel aus den Kategorien Nachrichten und Podcasts, Sport und Spiele oder Video und Entertainment. Ohne die Verwendung eines Smartphones können diverse Apps direkt ins MMI des Fahrzeugs geladen und im Rahmen der rechtlichen Vorgaben genutzt werden. Über verfügbare Updates für die geladenen Apps werden Sie informiert. Diese können direkt im Fahrzeug heruntergeladen werden.</p> <p>Die Ausstattung beinhaltet zudem eine App zur Nutzung von Amazon Alexa²⁸ im Fahrzeug und bietet damit Zugriff auf Ihre mit Alexa verbundenen Smart-Home-Geräte sowie Unterhaltung, Nachrichten, Sportergebnisse und vieles mehr.</p> <p>Für die Nutzung der Apps und von Amazon Alexa²⁸ werden ein myAudi^{11, 12} Account und eine Datenverbindung benötigt.</p> <p>Mit der Ausstattung besteht ebenfalls die Möglichkeit, monatlich ein kostenloses Datenpaket für drei Jahre ab Neufahrzeugauslieferung des Fahrzeugs zu buchen.²⁹ Dieses kann anschließend bei Bedarf verlängert werden. Zusätzliche Datenpakete können jederzeit kostenpflichtig hinzugebucht werden.</p> <p>Das Smartphone-Interface^{30, 31} verbindet das Smartphone mit dem Fahrzeug und bringt Smartphone-Inhalte direkt aufs MMI touch-Display. Die Verbindung kann dabei entweder mithilfe eines passenden USB-Kabels oder kabellos erfolgen.³² Navigation, Telefonie, Musik und ausgewählte Third-Party-Apps³¹ lassen sich komfortabel über das MMI touch-Display sowie per Sprachbedienung steuern.</p> <p>Das Audi Soundsystem mit acht Lautsprechern inklusive Centerspeaker und Subwoofer sowie 6-Kanal-Verstärker mit einer Gesamtleistung von 180 Watt bietet ausgewogenen Stereoklang auf allen Sitzen und ein volles, transparentes Klangbild.</p> <p>Detaillierte Informationen zu den einzelnen Ausstattungen können den jeweiligen Einzelbeschreibungen entnommen werden.</p> <p>Hinweis: Serie für edition one</p> | | | O/- | O/- | - | - | O/- | - |
| <p>MMI experience plus mit Audi Soundsystem</p>  <p>Im Paket sind folgende Umfänge enthalten:</p> <ul style="list-style-type: none"> ▶ Audi Soundsystem ▶ USB-Schnittstellen mit erhöhter Ladeleistung ▶ In-Car Office³³ ▶ Erlebniswelt <p>Das Audi Soundsystem mit 8 Lautsprechern inklusive Centerspeaker und Subwoofer sowie 6-Kanal-Verstärker mit einer Gesamtleistung von 180 Watt bietet ausgewogenen Stereoklang auf allen Sitzen und ein volles, transparentes Klangbild.</p> <p>USB-C-Schnittstellen mit erhöhter Ladeleistung dienen dem schnellen Aufladen von externen Mobilgeräten inklusive Business-Laptops/-Tablets.</p> | PYG/ 98R/ 9VD | 590,- 495,80 | ● | ● | ○ | ○ | ● | ○ |

● = als Sonderausstattung lieferbar ○ = Serienausstattung ● = Serien-/Sonderausstattung modellabhängig - = kein Angebot. Erläuterungen zu den Fußnoten finden Sie ab Seite 187.

| | | Bestellschlüssel | EUR inkl. 19% MwSt. ¹ | EUR ohne MwSt. ¹ | A5 Limousine | A5 Avant | S5 Limousine | S5 Avant | A5 e-hybrid quattro 220 kW | A5 e-hybrid quattro 270 kW |
|---|---|------------------|-------------------------------------|--------------------------------|--------------|----------|--------------|----------|-------------------------------|-------------------------------|
| MMI experience plus mit Audi Soundsystem (Fortsetzung) | <p>Mit In-Car Office³³ gestalten Sie Ihre wertvolle Zeit auch im Fahrzeug produktiv, z. B. dank der Vorlese- und Antwortfunktion für E-Mails. Durch die direkte Anbindung des E-Mail-Accounts werden E-Mails und Kalendereinträge im MMI stetig aktualisiert.</p> <p>Erlebniswelt erzeugt verschiedene Stimmungen im Fahrzeug durch das Zusammenspiel von Innenlicht, Sound, Klimafunktionen und vielen weiteren Ausstattungen³⁴.</p> <p>Detaillierte Informationen zu den einzelnen Ausstattungen können den jeweiligen Einzelbeschreibungen entnommen werden.</p> <p>Hinweis: nur in Verbindung mit Klimatisierungspaket und einem Tech-Paket bestellbar; Serie in Verbindung mit edition one bei A5 Limousine und A5 Avant; beim A5 Avant e-hybrid 220 kW ohne Zwang zu Tech-Paket bestellbar</p> | | | | | | | | | |
| MMI experience plus mit Bang & Olufsen Premium Soundsystem |  <p>Im Paket sind folgende Umfänge enthalten:</p> <ul style="list-style-type: none"> ▶ Bang & Olufsen Premium Soundsystem mit 3D-Klang ▶ USB-Schnittstellen mit erhöhter Ladeleistung ▶ In-Car Office³³ ▶ Erlebniswelt <p>Das Bang & Olufsen Premium Soundsystem mit 3D-Klang erzeugt ein nahezu beispielloses authentisches Stereo- und 3D-Surround-Erlebnis im Fahrzeug.</p> <p>USB-C-Schnittstellen mit erhöhter Ladeleistung dienen dem schnellen Aufladen von externen Mobilgeräten inklusive Business-Laptops/-Tablets.</p> <p>Mit In-Car Office³³ gestalten Sie Ihre wertvolle Zeit auch im Fahrzeug produktiv, z. B. dank der Vorlese- und Antwortfunktion für E-Mails. Durch die direkte Anbindung des E-Mail-Accounts werden E-Mails und Kalendereinträge im MMI stetig aktualisiert.</p> <p>Erlebniswelt erzeugt verschiedene Stimmungen im Fahrzeug durch das Zusammenspiel von Innenlicht, Sound, Klimafunktionen und vielen weiteren Ausstattungen³⁴.</p> <p>Detaillierte Informationen zu den einzelnen Ausstattungen können den jeweiligen Einzelbeschreibungen entnommen werden.</p> <p>Hinweis: nur in Verbindung mit Ambiente-Lichtpaket, einem Tech-Paket, einem optionalen Interieurpaket und Klimatisierungspaket bestellbar; beim A5 Avant e-hybrid 220 kW ohne Zwang zu Tech-Paket bestellbar</p> | PYH | 1.590,- 1.336,13 | | ● | ● | ● | ● | ● | ● |
| | in Verbindung mit edition one | | 1.000,- 840,34 | | ● | ● | - | - | ● | - |

Navigation, Medien und Soundsysteme

| | Bestellschlüssel | EUR inkl. 19% MwSt. ¹ EUR ohne MwSt. ¹ | A5 Limousine | A5 Avant | S5 Limousine | S5 Avant | A5 e-hybrid quattro 220 kW | A5 e-hybrid quattro 270 kW |
|---|------------------|---|--------------|----------|--------------|----------|----------------------------|----------------------------|
| <p>Dashcam³⁵</p>  <p>Die unauffällig in den Innenspiegelfuß integrierte Kamera zeichnet Video- und Bildmaterial der Umgebung vor dem Fahrzeug auf.</p> <p>Zusammen mit zusätzlichen Fahrzeugdaten wie beispielsweise der Fahrzeugposition wird das Bildmaterial bei bestimmten Ereignissen automatisch auf eine externe SD-Karte³⁶ übertragen.</p> <p>Die Speicherung auf der SD-Karte³⁶ erfolgt nach einmaliger Aktivierung durch den Nutzer beispielsweise bei:</p> <ul style="list-style-type: none"> ▶ einem Unfall, registriert durch den proaktiven Insassenschutz⁵ ▶ einer Vollbremsung ▶ einer Aktivierung der Lichthupe oder der Warnblinkanlage ▶ einem Eingriff des aktiven Frontassistenten⁵ <p>Eine Aufnahme kann zudem manuell durch den Fahrer gestartet werden, um schöne Fahrten oder Roadtrips festzuhalten.</p> <p>Hinweis: nur in Verbindung mit einem Tech-Paket</p> | QK5 | 300,- 252,10 | ● | ● | ● | ● | ● | ● |
| <p>MMI Beifahrerdisplay</p>  <p>Die 10,9-Zoll-Anzeigefläche bietet ein faszinierendes Infotainment-Erlebnis für den Beifahrer.</p> <p>Dem Beifahrer wird durch das Touchdisplay der Zugriff auf Apps³⁷ aus dem Audi Application Store inklusive eines umfangreichen Entertainmentangebots, auf Medien sowie auf individuell einstellbare Stand-by-Designs ermöglicht. Der Fahrer kann bei der Suche nach Navigationszielen durch Routenadaption auf dem MMI Beifahrerdisplay unterstützt werden.</p> <p>Durch die Kopplung eigener Kopfhörer per Bluetooth kann der Beifahrer Video-, Gaming- und Browser-Inhalte des MMI Beifahrerdisplays hören, während der Fahrer eine andere Audio-Quelle über das Soundsystem nutzen kann.</p> <p>Durch den dynamischen Privacy-Modus wird die Sichtbarkeit des auf dem MMI Beifahrerdisplay angezeigten Inhalts während des Fahrens auf den Beifahrer begrenzt, sobald dies aus Sicherheitsgründen und zur Vermeidung von Ablenkungen des Fahrers erforderlich ist. Ist der Fahrer allein im Fahrzeug, wird für das MMI Beifahrerdisplay ein individuell einstellbares Stand-by-Design gezeigt.</p> <p>Hinweis: nur in Verbindung mit Tech plus oder Tech pro</p> | JH1 | 795,- 668,07 | ● | ● | ● | ● | ● | ● |

| | Bestellschlüssel | EUR inkl. 19% MwSt. ¹ EUR ohne MwSt. ¹ | A5 Limousine | A5 Avant | S5 Limousine | S5 Avant | A5 e-hybrid quattro 220 kW | A5 e-hybrid quattro 270 kW |
|---|------------------|---|--------------|----------|--------------|----------|----------------------------|----------------------------|
| <p>Head-up-Display²⁶</p>  <p>Das mehrfarbige und kontrastreiche Head-up-Display projiziert wichtige Fahrerinformationen in das direkte Sichtfeld des Fahrers.</p> <p>Es ist gut wahrnehmbar und reduziert die Blickabwendung vom Verkehrsgeschehen. Auf Wunsch können die Geschwindigkeit, Warnhinweise und weitere fahrerrelevante Informationen aus optional gegen Aufpreis erhältlichen Ausstattungen wie Assistenzsystemen projiziert werden.</p> <p>Zudem können relevante Inhalte individuell über das Lenkrad bedient und ausgewählt werden. Dazu zählen unter anderem detaillierte Fahrerassistenzsystem-Anzeigen mit Umfeldanzeige, letzte Anrufe, Zieleingaben aus letzten Zielen sowie eine beruhigte, reduzierte Anzeige von Navigationsanweisung, Fahrerassistenzstatus und Geschwindigkeit.</p> <p>Hinweis: nur in Verbindung mit einem Tech-Paket bestellbar</p> | KS1 | 980,- 823,53 | ● | ● | ● | ● | ● | ● |
| <p>Audi connect Navigation & Infotainment²⁷</p> <p>Audi connect vernetzt Ihr Fahrzeug mit dem Internet und liefert so Echtzeitinformationen und Zugriff auf nützliche Online-Funktionen. Lassen Sie sich durch die innovativen Dienste Ihren Alltag erleichtern und bei der Fahrt- und Reiseplanung unterstützen. Ein vielseitiges Dienstportfolio kann Ihnen in komplexen Fahrsituationen helfen und für mehr Komfort und Sicherheit sorgen.</p> <p>Mit dem Audi assistant³⁸ wird die Interaktion mit dem Fahrzeug einfacher durch die Sprachbedienung für zahlreiche Fahrzeug- und Infotainment-Funktionen. Durch die Paketierung mit Audi connect bietet der Assistent außerdem den Zugang zu zahlreichen Online-Inhalten wie z. B. zum aktuellen Wetter oder zu den möglichen Navigationszielen³⁹. Durch Aktivierung der „proaktiven Vorschläge und Routinen“ lernt der Audi assistant³⁸ die angemeldete Person kennen, um die Nutzung des Fahrzeugs noch einfacher und komfortabler zu machen.</p> <p>Audi connect Navigation & Infotainment beinhaltet die folgenden Dienste:</p> <ul style="list-style-type: none"> ▶ Audi assistant³⁸ ▶ Kartendownload online ▶ myAudi Navigation¹² ▶ Navigation mit Google⁴⁰ Satellitenkarte ▶ Onlinesuche nach Navigationszielen ▶ Online-Verkehrsinformationen plus ▶ Online-Points-of-Interest ▶ On-Street-Parking^{41, 42} ▶ Gefahreninformationen ▶ Hochdetaillierte 3D-Städte-Darstellung ▶ Spurgenaue Navigation ▶ Nutzer-Profile ▶ Zugang Themenwelt ▶ Ampelinformationen online⁴³ <p>Die Erbringung der Dienste erfolgt über eine fest im Fahrzeug verbaute SIM-Karte. Die Kosten für Datenverbindungen sind im Preis für die Dienste enthalten.</p> | | | ○ | ○ | ○ | ○ | ○ | ○ |

Navigation, Medien und Soundsysteme

| | | Bestellschlüssel | EUR inkl. 19% MwSt. ¹ EUR ohne MwSt. ¹ | A5 Limousine | A5 Avant | S5 Limousine | S5 Avant | A5 e-hybrid quattro 220 kW | A5 e-hybrid quattro 270 kW |
|--|--|------------------|---|--------------|----------|--------------|----------|----------------------------|----------------------------|
| Online-Fahrtenbuch⁴⁴ | <p>Das Online-Fahrtenbuch ist ein elektronisches Aufzeichnungssystem, das detaillierte Informationen über die gefahrenen Kilometer eines Fahrzeugs enthält. Mit dieser Funktion ist es möglich, die Nutzung eines Fahrzeugs zu dokumentieren.</p> <p>Folgende Umfänge werden je Fahrt erfasst:</p> <ul style="list-style-type: none"> ▶ Datum und Uhrzeit der Fahrt ▶ Start- und Zielort ▶ Kilometerstand zu Beginn und am Ende der Fahrt ▶ Zweck der Fahrt (geschäftlich oder privat) <p>Aufzeichnungen können bis zu sieben Tage nach Fahrtende noch angepasst bzw. korrigiert werden. Über die myAudi App^{11, 12} sind individuell angepasste Statistiken und Ausdrucke der aufgezeichneten Fahrten möglich.</p> | 9NY | 500,- 420,17 | ● | ● | ● | ● | ● | ● |
| Digitaler Radioempfang⁴⁵ | <p>Zusätzlich zum analogen Senderangebot wird der Empfang von digital ausgestrahlten Radiosendern nach DAB-Standard, inklusive DAB+ und DMB Audio, angeboten.</p> <p>Im MMI touch-Display werden programmbegleitende Informationen⁴⁶, wie z. B. Interpret oder Titel, sowie Zusatzinformationen in Form einer Slideshow (z. B. Cover oder Wetter) angezeigt.</p> | | | ○ | ○ | ○ | ○ | ○ | ○ |
| USB-Anschlüsse mit Ladefunktion in erster und zweiter Sitzreihe | <p>Die Ausstattung besteht aus:</p> <ul style="list-style-type: none"> ▶ 2 USB-C-Anschlüssen mit Ladefunktion im Fond ▶ 2 Schnittstellen in der 1. Sitzreihe <p>einfache Verbindung mithilfe eines USB-Kabels mit einer Leistung von 15 Watt</p> | | | ○ | ○ | ○ | ○ | ○ | ○ |
| USB-Schnittstellen mit erhöhter Ladeleistung | <p>Zum schnellen Aufladen von externen Mobilgeräten inklusive Business-Laptops/-Tablets.</p> <p>Die Ausstattung besteht aus USB-C-Anschlüssen mit erhöhter Ladeleistung:</p> <ul style="list-style-type: none"> ▶ 2 x 100 Watt im Fond ▶ 2 x 60 Watt in der 1. Sitzreihe <p>Hinweis: Bestandteil von MMI experience plus</p> | U9E | | ● | ● | ○ | ○ | ● | ○ |
| USB Type-C⁴⁷ Power Delivery Ladekabel | <p>Mit dem USB Type-C⁴⁷ Power Delivery Ladekabel (beidseitig USB Type-C⁴⁷-Anschlüsse) kann bei gleichzeitiger Verwendung mit dem USB Power-Ladegerät eine max. Ladeleistung von bis zu 100 Watt (Power Delivery) für das schnelle und komfortable Laden von Mobiltelefonen, Tablets oder mobilen Endgeräten mit USB Type-C⁴⁷-Buchse im Fahrzeug abgerufen werden. Das Ladekabel ist ebenfalls geeignet für die Verwendung des Audi music interface, des Smartphone-Interface oder der USB-Ladefunktion, vorausgesetzt, das Fahrzeug ist mit diesen Funktionen ausgestattet.</p> <p>Lieferumfang: USB-Ladekabel mit USB Type-C⁴⁷-Stecker für mobile Endgeräte mit USB Type-C⁴⁷-Buchse, abgewinkelt</p> | YJW | 30,- 25,21 | ● | ● | ● | ● | ● | ● |

| | | Bestellschlüssel | EUR inkl. 19% MwSt. ¹ | EUR ohne MwSt. ¹ | A5 Limousine | A5 Avant | S5 Limousine | S5 Avant | A5 e-hybrid quattro 220 kW | A5 e-hybrid quattro 270 kW |
|---|-----------------------------|------------------|-------------------------------------|--------------------------------|--------------|----------|--------------|----------|-------------------------------|-------------------------------|
| 6 Lautsprecher (passiv) | Hinweis: Serie für A5 basis | | | | O/- | O/- | - | - | O/- | - |
| Bang & Olufsen Premium Soundsystem mit 3D-Klang  <p>Das Bang & Olufsen Premium Soundsystem mit 3D-Klang besteht aus:</p> <ul style="list-style-type: none"> ▶ 16 Lautsprechern inklusive 3D-Klang-Hoch- und Mitteltönern, Centerspeaker und Subwoofer ▶ 16-Kanal-Verstärker mit einer Gesamtleistung von 685 Watt ▶ Hinterleuchtung des Bang & Olufsen Logos in den Lautsprecherblenden vorn ▶ geschwindigkeitsabhängiger Lautstärkeanpassung ▶ kontinuierlicher Anpassung des Klangbilds an die Geräuschkulisse <p>Der 3D-Klang überzeugt durch eine räumliche Klangwiedergabe für die Vordersitze. Dieses Soundfeature wird durch zusätzliche Lautsprecher in der A-Säule, durch die Mitteltöner und die Fraunhofer-Technologie Symphoria erzeugt. Der 3D-Klang kann mit sämtlichen Quellen wiedergegeben werden. So wird im Fahrzeug ein nahezu beispiellos authentisches Stereo- und 3D-Surround-Erlebnis erzeugt.</p> <p>Symphoria ergänzt diejenigen Dimensionen, die für ein natürliches Klangbild sowie einen ausgewogenen Raumklang unverzichtbar sind. Weite, Tiefe und Höhe bewirken ein bisher unbekanntes Gefühl von Räumlichkeit im Fahrzeug. Der Fahrzeuginnenraum wirkt akustisch größer und die Musik kann sich in ihrer ursprünglichsten Form entfalten.</p> <p>Folgende Functions on Demand-Funktionen⁴⁸ können nachträglich erworben werden, soweit Functions on Demand im Land verfügbar ist:</p> <ul style="list-style-type: none"> ▶ Sound-Funktionspaket mit Bass-Intensivierung, Musik-Revitalisierung und automatischer Pegelanpassung ▶ virtuelle Umgebungen <p>Hinweis: nur in Verbindung mit MMI experience plus mit Bang & Olufsen Premium Soundsystem</p> | 9VS | ● | ● | ● | ● | ● | ● | ● | | |

Navigation, Medien und Soundsysteme

Bang & Olufsen Premium Soundsystem mit 3D-Klang und Kopfstützenlautsprechern



Das 3D-Sound-Erlebnis des Bang & Olufsen Premium Soundsystems mit 3D-Klang wird durch die zusätzlichen Kopfstützenlautsprecher⁴⁹ vorn auf ein neues Level gesteigert. Der 3D-Klang überzeugt durch eine räumliche Klangwiedergabe für die Vordersitze. Dieses Soundfeature wird durch zusätzliche Lautsprecher in der A-Säule, durch die Mitteltöner und die Fraunhofer-Technologie Symphoria erzeugt. Der 3D-Klang kann mit sämtlichen Quellen wiedergegeben werden. So wird im Fahrzeug ein nahezu beispielloses authentisches Stereo- und 3D-Surround-Erlebnis erzeugt.

Das Bang & Olufsen Premium Soundsystem mit 3D-Klang und Kopfstützenlautsprechern⁴⁹ besteht aus:

- ▶ 16 Lautsprechern inklusive 3D-Klang-Hoch- und Mitteltönern, Subwoofer und verbessertem Centerspeaker im Vergleich zum Bang & Olufsen Premium Soundsystem mit 3D-Klang
- ▶ 20-Kanal-Verstärker mit einer Gesamtleistung von 810 Watt
- ▶ 4 Kopfstützenlautsprechern⁴⁹ in den Vordersitzen für ein 3D-Erlebnis sowie Surround Sound, Navigationsansagen und Telefonie für den Fahrer
- ▶ Hinterleuchtung des Bang & Olufsen Logos in den Lautsprecherblenden vorn
- ▶ geschwindigkeitsabhängiger Lautstärkeanpassung
- ▶ kontinuierlicher Anpassung des Klangbilds an die Geräuschkulisse

Symphoria ergänzt diejenigen Dimensionen, die für ein natürliches Klangbild sowie einen ausgewogenen Raumklang unverzichtbar sind. Weite, Tiefe und Höhe bewirken ein bisher unbekanntes Gefühl von Räumlichkeit im Fahrzeug. Der Fahrzeuginnenraum wirkt akustisch größer und die Musik kann sich in ihrer ursprünglichsten Form entfalten.

Folgende Functions on Demand-Funktionen⁴⁸ können nachträglich erworben werden, soweit Functions on Demand im Land verfügbar ist:

- ▶ Sound-Funktionspaket mit Bass-Intensivierung, Musik-Revitalisierung und automatischer Pegelanpassung
- ▶ virtuelle Umgebungen

Hinweis: nur in Verbindung mit Ambiente-Lichtpaket, einem Interieurpaket, MMI experience plus mit Bang & Olufsen Premium Soundsystem, Klimatisierungspaket und einem Tech-Paket; beim A5 Avant e-hybrid 220 kW ohne Zwang zu Tech-Paket bestellbar

in Verbindung mit MMI experience plus mit Bang & Olufsen Premium Soundsystem

| Bestellschlüssel | EUR inkl. 19% MwSt. ¹ EUR ohne MwSt. ¹ | A5 Limousine | A5 Avant | S5 Limousine | S5 Avant | A5 e-hybrid quattro 220 kW | A5 e-hybrid quattro 270 kW |
|------------------|---|--------------|----------|--------------|----------|----------------------------|----------------------------|
| 8RT | 1.400,- 1.176,47 | ● | ● | ● | ● | ● | ● |
| | 400,- 336,13 | ● | ● | ● | ● | ● | ● |

Telefon und Kommunikation

| | | Bestellschlüssel | EUR inkl. 19% MwSt. ¹ EUR ohne MwSt. ¹ | A5 Limousine | A5 Avant | S5 Limousine | S5 Avant | A5 e-hybrid quattro 220 kW | A5 e-hybrid quattro 270 kW |
|---|--|------------------|---|--------------|----------|--------------|----------|----------------------------|----------------------------|
| <p>Audi connect Notruf & Service mit Audi connect Remote & Control²⁰</p> <p>Audi connect Notruf & Service Die Audi connect Notruf & Service-Dienste sorgen für ein sicheres Gefühl auf jeder Fahrt – egal, was passiert und wohin der Weg führt. So wird zum Beispiel im Falle eines schweren Unfalls ein automatischer Notruf an die Audi Notrufzentrale geleitet. Mithilfe der automatisch übermittelten Fahrzeuginformationen kann schnellstmöglich Hilfe organisiert werden.</p> <p>Sollte es zu einer Panne oder einem leichten Unfall kommen, steht mit dem Online-Pannruf und dem Audi Schadenservice unmittelbar Hilfe bereit.</p> <p>Mit dem Dienst Prädiktive Wartungserinnerung^{5, 11, 50, 51, 52} wird der Zustand ausgewählter Verschleißteile des Fahrzeugs auf Basis von Zeit, Laufleistung und Sensordaten überwacht. Somit kann frühzeitig ein Wartungs- und Servicebedarf erkannt werden.</p> <p>Zusätzlich können mit dem Dienst Fahrzeug-Ferndiagnose^{5, 11, 50, 52} eine ortsunabhängige Fehleranalyse durchgeführt und Handlungsempfehlungen abgeleitet werden.</p> <p>Mit dem Dienst Fahrzeug-Fernreparatur^{5, 11, 50, 52} können softwarebasierte Fehlfunktionen ortsunabhängig behoben und Lösungen direkt angeboten werden.</p> <p>Außerdem zeigt Ihnen Online-Car-Care^{11, 50, 52, 53} Servicehinweise, prädiktive Meldungen und Feldmaßnahmen (Servicemaßnahmen oder Rückrufe) an.</p> <p>Das Paket beinhaltet folgende Dienste:</p> <ul style="list-style-type: none"> ▶ Gesetzlicher Notruf ▶ Audi connect Notruf⁵⁴ ▶ Audi Schadenservice ▶ Online-Pannruf ▶ Prädiktive Wartungserinnerung^{5, 11, 50, 51, 52} ▶ Fahrzeug-Ferndiagnose^{5, 11, 50, 52} ▶ Fahrzeug-Fernreparatur^{5, 11, 50, 52} ▶ Online-Car-Care^{11, 50, 52, 53} <p>Audi connect Remote & Control Die Dienste von Audi connect Remote & Control vernetzen das Fahrzeug mit dem Smartphone. Mit der myAudi App^{11, 12} kann aus der Ferne auf das Fahrzeug zugegriffen, die letzte Parkposition und der aktuelle Fahrzeugstatus eingesehen werden. Dazu gehören unter anderem der aktuelle Tank- und Ölfüllstand bzw. die aktuelle elektrische Reichweite und der aktuelle Ladezustand, der aktuelle Kilometerstand, die nächste fällige Inspektion sowie die Information, ob Türen und Fenster verschlossen sind. Bei Bedarf kann das Fahrzeug aus der Ferne ver- und entriegelt werden. Für den höchsten Komfort können beim A5 e-hybrid zusätzlich die Standklimatisierung sowie der Ladevorgang sofort gestartet oder auch programmiert werden. Bestimmte optional gegen Aufpreis erhältliche Sonderausstattungen können zusätzlich von der Online-Anbindung profitieren. So kann sowohl die Standheizung über die myAudi App^{11, 12} gestartet oder programmiert werden (nicht für A5 e-hybrid) als auch eine Push-Benachrichtigung beim Auslösen der Diebstahlwarnanlage an das Smartphone gesendet werden.</p> | | | | ○ | ○ | ○ | ○ | ○ | ○ |



Telefon und Kommunikation

| | | Bestellschlüssel | EUR inkl. 19% MwSt. ¹ | EUR ohne MwSt. ¹ | A5 Limousine | A5 Avant | S5 Limousine | S5 Avant | A5 e-hybrid quattro 220 kW | A5 e-hybrid quattro 270 kW |
|---|--|------------------|----------------------------------|-----------------------------|--------------|----------|--------------|----------|----------------------------|----------------------------|
| Audi connect Notruf & Service mit Audi connect Remote & Control²⁰ (Fortsetzung) | Das Paket beinhaltet folgende Dienste: <ul style="list-style-type: none"> ▶ Fahrzeugstatus ▶ Fahrdaten ▶ Remote Ver- und Entriegeln⁵⁵ ▶ Parkposition ▶ Remote Standheizung⁵⁶ ▶ Benachrichtigung Diebstahlwarnanlage⁵⁷ | | | | | | | | | |
| Audi Application Store und Smartphone-Interface | <p>Das Smartphone-Interface verbindet das Smartphone über Apple CarPlay⁵⁸ oder Android Auto^{TM58} mit dem Fahrzeug und bringt Smartphone-Inhalte nahtlos direkt aufs MMI touch-Display. Navigation, Telefonie, Musik und ausgewählte Apps von Drittanbietern³¹ lassen sich bequem über das MMI touch-Display sowie per Sprachsteuerung bedienen. Die Verbindung kann entweder über ein geeignetes USB-Kabel oder kabellos hergestellt werden.³²</p> <p>Der Audi Application Store im MMI des Fahrzeugs ermöglicht den Zugang zu einer großen und stetig wachsenden Auswahl beliebter Apps, zum Beispiel aus den Kategorien Nachrichten und Podcasts, Sport und Spiele oder Video und Entertainment. Ohne die Verwendung eines Smartphones können diverse Apps direkt ins MMI des Fahrzeugs geladen und im Rahmen der rechtlichen Vorgaben genutzt werden. Über verfügbare Updates für die geladenen Apps werden Sie informiert. Diese können direkt im Fahrzeug heruntergeladen werden.</p> <p>Verbinden Sie bis zu zwei Gamecontroller⁵⁹ via Bluetooth mit dem Audi MMI und und spielen Sie allein oder gemeinsam mit einem Freund Spiele des Audi Application Stores. Auf dem MMI kann nur während des Parkens gespielt werden, auf dem MMI Beifahrerdisplay⁶⁰ können Mitreisende auch während der Fahrt spielen.</p> <p>Die Ausstattung beinhaltet zudem eine App zur Nutzung von Amazon Alexa²⁸ im Fahrzeug und bietet damit Zugriff auf Ihre mit Alexa verbundenen Smart-Home-Geräte sowie Unterhaltung, Nachrichten, Sportergebnisse und vieles mehr.</p> <p>Für die Nutzung der Apps und von Amazon Alexa²⁸ werden ein myAudi^{11, 12} Account und eine Datenverbindung benötigt.</p> <p>Mit der Ausstattung besteht ebenfalls die Möglichkeit, monatlich ein kostenloses Datenpaket für drei Jahre ab Neufahrzeugauslieferung des Fahrzeugs zu buchen.²⁹ Dieses kann anschließend bei Bedarf verlängert werden. Zusätzliche Datenpakete können jederzeit kostenpflichtig hinzugebucht werden.</p> <p>Über dieses Datenvolumen und einen integrierten WLAN-Hotspot ist es außerdem möglich, bis zu acht mobile Endgeräte wie Smartphones und Tablets mit dem WLAN des Fahrzeugs zu verbinden und das gebuchte Datenvolumen zu nutzen.</p> <p>Alternativ können Sie die Datenverbindung auch mittels eines mobilen Hotspots über Ihr Smartphone herstellen, wobei abhängig von Ihrem Mobilfunkvertrag zusätzliche Kosten anfallen können.</p> | | | | ○ | ○ | ○ | ○ | ○ | ○ |

| | | Bestellschlüssel | EUR inkl. 19% MwSt. ¹ EUR ohne MwSt. ¹ | A5 Limousine | A5 Avant | S5 Limousine | S5 Avant | A5 e-hybrid quattro 220 kW | A5 e-hybrid quattro 270 kW |
|---|-----|------------------|---|--------------|----------|--------------|----------|-------------------------------|-------------------------------|
| <p>Telefonablage mit induktiver Ladefunktion⁶¹</p>  <p>Das Smartphone kann mittels Bluetooth mit dem Fahrzeug verbunden werden, um Telefonate zu führen oder Musik über das Fahrzeug abzuspielen. Kompatible Smartphones können kabellos im Fahrzeug geladen werden.</p> <p>Es können zwei Mobiltelefone gleichzeitig verbunden werden. Die im zuerst verbundenen Mobiltelefon hinterlegten Kontaktdaten werden im MMI angezeigt. Beide Mobiltelefone können zum Freisprechen genutzt werden. Je nach Smartphone-Modell können auch E-Mails und SMS mittels Bluetooth im MMI angezeigt werden.</p> <p>Die Telefonablage mit induktiver Ladefunktion bietet:</p> <ul style="list-style-type: none"> ▶ universelle Bluetooth-Schnittstelle ▶ komfortable integrierte Freisprecheinrichtung ▶ Telefonablagefläche vorn mit den Abmessungen 171 x 88 mm ▶ Ladestatusanzeige im MMI touch-Display ▶ Lademöglichkeit mit bis zu 15 Watt über USB-Anschluss oder per Wireless Charging (Qi-Standard) inklusive aktiver Kühlung der Ablagefläche ▶ Unterstützung von Apple Fast Charging und Samsung Fast Charging | | | | ○ | ○ | ○ | ○ | ○ | ○ |
| <p>Telefonablage mit induktiver Ladefunktion und Mobilfunk-Koppelantenne^{11, 61}</p> <p>Das Smartphone kann mittels Bluetooth mit dem Fahrzeug verbunden werden, um Telefonate zu führen oder Musik über das Fahrzeug abzuspielen. Kompatible Smartphones können kabellos im Fahrzeug geladen werden. Dank LTE-Unterstützung mit 5G-Technologie wird das Mobilfunksignal verstärkt und somit eine sehr gute Sprach- und Empfangsqualität ermöglicht.</p> <p>Es können zwei Mobiltelefone gleichzeitig verbunden werden. Die im zuerst verbundenen Mobiltelefon hinterlegten Kontaktdaten werden im MMI angezeigt. Beide Mobiltelefone können zum Freisprechen genutzt werden. Je nach Smartphone-Modell können auch E-Mails und SMS mittels Bluetooth im MMI angezeigt werden.</p> <p>Die Ausstattung bietet:</p> <ul style="list-style-type: none"> ▶ universelle Bluetooth-Schnittstelle ▶ komfortable integrierte Freisprecheinrichtung ▶ Telefonablagefläche vorn mit den Abmessungen 171 x 88 mm ▶ Ladestatusanzeige im MMI touch-Display ▶ Lademöglichkeit mit bis zu 15 Watt über USB-Anschluss oder per Wireless Charging (Qi-Standard) inklusive aktiver Kühlung der Ablagefläche ▶ Unterstützung von Apple Fast Charging und Samsung Fast Charging ▶ Koppelantenne zur Verbindung des Mobiltelefons mit der Außenantenne für verbesserte Empfangsqualität ▶ LTE-Signalverstärker mit 5G-Technologie für verlustarme Übertragung zwischen Außenantenne und Telefonablage | 9ZE | 300,- 252,10 | ● | ● | ● | ● | ● | ● | |

Assistenzsysteme



| | | Bestellschlüssel | EUR inkl. 19% MwSt. ¹ EUR ohne MwSt. ¹ | A5 Limousine | A5 Avant | S5 Limousine | S5 Avant | A5 e-hybrid quattro 220 kW | A5 e-hybrid quattro 270 kW |
|--|--|------------------|---|-----------------------|-----------------------|-----------------------|-----------------------|-------------------------------|-------------------------------|
| <p>Kamerabasierte Verkehrszeichenerkennung^{5, 62, 63}</p> <p>Standortbezogene Information und automatische Anzeige von Verkehrszeichen wie Überholverbote und Geschwindigkeitsbegrenzungen inklusive situations- und tageszeitabhängiger Geschwindigkeitsgebote im Audi virtual cockpit plus.</p> <p>Die kamerabasierte Verkehrszeichenerkennung beinhaltet:</p> <ul style="list-style-type: none"> ▶ Erkennung und Anzeige von Geschwindigkeitsbegrenzungen inklusive temporärer Geschwindigkeitsgebote sowie Überholverbote ▶ Erkennung von Beginn und Ende von Autobahnen, Kraftfahrstraßen, Ortschaften sowie von verkehrsberuhigten Bereichen und Anzeige des dazugehörigen Geschwindigkeitslimits ▶ situationsabhängige Anzeige und Bewertung bei Nässe, bei tageszeitabhängigen Geschwindigkeitsbegrenzungen und im Anhängerbetrieb⁶⁴ <p>Die kamerabasierte Verkehrszeichenerkennung hat einen rein informativen Charakter.</p> | | | | <input type="radio"/> | <input type="radio"/> | <input type="radio"/> | <input type="radio"/> | <input type="radio"/> | <input type="radio"/> |
| <p>Rückfahrkamera⁵</p>  <p>Die Rückfahrkamera stellt im MMI-Display den Erfassungsbereich hinter dem Fahrzeug dar.</p> <p>Im MMI touch-Display kann das Sichtfeld der Kamera um eine Panoramasicht erweitert oder in den Anhängermodus⁶⁴ gewechselt werden.</p> <p>Zur besseren Orientierung und Einschätzung der Situation werden abhängig von der gewählten Ansichtsoption Hilfslinien und -flächen eingeblendet.</p> <p>Das Ankuppeln eines Anhängers⁶⁴ wird erleichtert, da sowohl Kupplung als auch Deichsel im Bild sichtbar sind.</p> | | | | <input type="radio"/> | <input type="radio"/> | <input type="radio"/> | <input type="radio"/> | <input type="radio"/> | <input type="radio"/> |
| <p>Verkehrszeichenbasierter Geschwindigkeitsbegrenzer^{5, 11}</p>  <p>Bei aktiviertem verkehrszeichenbasiertem Geschwindigkeitsbegrenzer kann mit dem Fahrpedal wie gewohnt die Geschwindigkeit geregelt werden. Diese ist jedoch auf die vom System erkannte, automatisch eingestellte Geschwindigkeit begrenzt.</p> <p>Die eingestellten Geschwindigkeiten basieren dabei auf Tempolimits aus den hinterlegten Kartendaten und aus der kamerabasierten Verkehrszeichenerkennung⁴. Die aktuell gesetzte Geschwindigkeitsbegrenzung und – sobald verfügbar – die vorausliegende Geschwindigkeitsbegrenzung werden angezeigt.</p> <p>Die automatisch eingestellten Geschwindigkeitswerte können auch manuell geändert und die Übernahme kommender Geschwindigkeitsbegrenzungen kann unterbunden werden. Die Bedienung erfolgt über einen separaten Lenkstockhebel. Per Kick-down kann der Geschwindigkeitsbegrenzer-Betrieb temporär deaktiviert bzw. überstimmt werden.</p> | | | | <input type="radio"/> | <input type="radio"/> | <input type="radio"/> | <input type="radio"/> | <input type="radio"/> | <input type="radio"/> |

Assistenzsysteme

| | | Bestellschlüssel | EUR inkl. 19% MwSt. ¹ | EUR ohne MwSt. ¹ | A5 Limousine | A5 Avant | S5 Limousine | S5 Avant | A5 e-hybrid quattro 220 kW | A5 e-hybrid quattro 270 kW |
|---|---|------------------|----------------------------------|-----------------------------|-----------------------|-----------------------|-----------------------|-----------------------|----------------------------|----------------------------|
| Aufmerksamkeits- und Müdigkeitserkennung mit Fahrerbeobachtung^{5, 62} | <p>Das System warnt den Fahrer optisch und akustisch bei erkannten Aufmerksamkeitsverlusten, die beispielsweise durch Ablenkung oder Müdigkeit hervorgerufen werden.</p> <p>Mithilfe von Sensoren wird innerhalb der Systemgrenzen zum Beispiel das Fahr- und Lenkverhalten überwacht und damit ein Müdigkeitslevel ermittelt. Zur besseren Einschätzung kommt zusätzlich eine Fahrerbeobachtungskamera zum Einsatz. In verschiedenen Stufen warnt das System anschließend im Audi virtual cockpit plus visuell durch ein farbig hervorgehobenes Pop-up, welches zur Pause auffordert, und durch eine akustische Meldung.</p> | | | | <input type="radio"/> | <input type="radio"/> | <input type="radio"/> | <input type="radio"/> | <input type="radio"/> | <input type="radio"/> |
| Assistenzpaket Fahren und Parken | | | | | <input type="radio"/> | <input type="radio"/> | <input type="radio"/> | <input type="radio"/> | <input type="radio"/> | <input type="radio"/> |
| Adaptiver Geschwindigkeitsassistent^{5, 65} |  <p>Der adaptive Geschwindigkeitsassistent unterstützt, indem er die eingestellte Geschwindigkeit und den Abstand zum vorausfahrenden Fahrzeug im Regelbereich weitestgehend konstant hält.</p> <p>Wird ein vorausfahrendes Fahrzeug erkannt, kann das System das Fahrzeug innerhalb der Systemgrenzen abbremsten bzw. beschleunigen. Auch im Stop-and-go-Verkehr und in Stausituationen bremst das System bis zum Stillstand ab und kann wieder automatisch anfahren.</p> | | | | <input type="radio"/> | <input type="radio"/> | <input type="radio"/> | <input type="radio"/> | <input type="radio"/> | <input type="radio"/> |

| | | Bestellschlüssel | EUR inkl. 19% MwSt. ¹ EUR ohne MwSt. ¹ | A5 Limousine | A5 Avant | S5 Limousine | S5 Avant | A5 e-hybrid quattro 220 kW | A5 e-hybrid quattro 270 kW |
|---|------------|------------------|---|--------------|----------|--------------|----------|-------------------------------|-------------------------------|
| <p>Adaptiver Fahrassistent plus^{5, 66}</p> <p>Der adaptive Fahrassistent plus unterstützt beim Beschleunigen, Bremsen, Halten von Geschwindigkeit und eingestelltem Abstand sowie bei der Spurführung. Dadurch kann der Fahrkomfort speziell auf Langstrecken gesteigert werden. Auf Autobahnstrecken assistiert das System bei der Durchführung von fahrerinitiierten Spurwechseln.</p> <p>Das System nutzt verschiedene Sensoren, um das Fahrzeugumfeld permanent zu überwachen. Zu diesen gehören der in der Fahrzeugfront verbaute Radarsensor, die Frontkamera sowie die Ultraschallsensoren. Zudem werden je nach Region hochauflösende Kartendaten und in der Cloud berechnete Schwarmdaten anderer Fahrzeuge zur Verbesserung des Fahrverhaltens verwendet.</p> <p>Durch unterstützende Lenkeingriffe hilft das System dabei, das Fahrzeug in der Spurmitte zu führen. Zudem wird die Geschwindigkeit in Kurven, an Kreuzungen und in Kreisverkehren sowie Auf- und Abfahrten von Autobahnen angepasst und der Abstand zu vorausfahrenden und einsicherenden Fahrzeugen geregelt. Ergänzend zum adaptiven Geschwindigkeitsassistenten passt der adaptive Fahrassistent plus die Fahrzeuggeschwindigkeit vorausschauend an Tempolimits an.</p> <p>An Stoppschildern oder in Vorfahrt gewährenden Situationen wird die Geschwindigkeit reduziert. Dem Fahrer wird dadurch ein komfortables Übernehmen der Situation ermöglicht. Im Stop-and-go-Verkehr kann das System bis zum Stillstand bremsen und je nach Dauer der Standzeit automatisiert wieder anfahren.</p> <p>Auf Autobahnstrecken kann das System bei der Durchführung von fahrerinitiierten Spurwechseln assistieren, sofern die Umfeldbedingungen es zulassen. Durch die Vielzahl der einbezogenen Parameter ermöglicht der adaptive Fahrassistent plus ein komfortables Fahrerlebnis im gesamten Geschwindigkeitsbereich und in Stausituationen.</p> <p>Hinweis: nur in Verbindung mit Tech pro oder Tech plus bestellbar</p> | <p>CJ7</p> | | | ● | ● | ● | ● | ● | ● |
| <p>Spurverlassenswarnung^{5, 11}</p>  <p>hilft innerhalb der Systemgrenzen, ein unbeabsichtigtes Verlassen der Fahrspur zu vermeiden</p> <p>Ist das System aktiviert und funktionsbereit und wurde kein Blinker gesetzt, hilft die Spurverlassenswarnung durch korrigierende Lenkeingriffe, ein Überfahren von erkannten Fahrbahnbegrenzungslinien zu vermeiden. Eine zusätzliche Lenkradvibration kann auf Fahrerwunsch eingestellt werden. Das System hat einen Funktionsbereich ab ca. 65 km/h.</p> <p>In Kombination mit der Spurwechselwarnung werden auch überholende Fahrzeuge in die Funktion eingebunden und ein Verlassen der Fahrspur wird verhindert, wenn die Nebenspur belegt ist, auch wenn der Blinker gesetzt wurde.</p> <p>Bei erkanntem Gegenverkehr wird der Eingriff früher begonnen und stärker ausgeführt.</p> <p>Das System wird aktiviert, sobald das Fahrzeug gestartet wird. Es kann zusätzlich über das MMI touch-Display manuell ein- und ausgeschaltet werden.</p> | | | | ○ | ○ | ○ | ○ | ○ | ○ |

Assistenzsysteme

| | | Bestellschlüssel | EUR inkl. 19% MwSt. ¹ | EUR ohne MwSt. ¹ | A5 Limousine | A5 Avant | S5 Limousine | S5 Avant | A5 e-hybrid quattro 220 kW | A5 e-hybrid quattro 270 kW |
|--|-----|------------------|----------------------------------|-----------------------------|--------------|----------|--------------|----------|----------------------------|----------------------------|
| <p>Spurverlassenswarnung mit Notfallassistent^{5, 11, 66}</p> <p>Die Spurverlassenswarnung hilft innerhalb der Systemgrenzen, ein unbeabsichtigtes Verlassen der Fahrspur zu vermeiden. Der Notfallassistent kann das Fahrzeug innerhalb der Systemgrenzen zum Stillstand bringen.</p> <p>Ist das System aktiviert und funktionsbereit und wurde kein Blinker gesetzt, hilft die Spurverlassenswarnung durch korrigierende Lenkeingriffe, ein Überfahren von erkannten Fahrbahnbegrenzungslinien zu vermeiden. Eine zusätzliche Lenkradvibration kann auf Fahrerwunsch eingestellt werden. Das System hat einen Funktionsbereich ab ca. 65 km/h.</p> <p>In Kombination mit der Spurwechselwarnung werden auch überholende Fahrzeuge in die Funktion eingebunden und ein Verlassen der Fahrspur wird verhindert, wenn die Nebenspur belegt ist, auch wenn der Blinker gesetzt wurde.</p> <p>Bei erkanntem Gegenverkehr wird der Eingriff früher begonnen und stärker ausgeführt.</p> <p>Das System wird aktiviert, sobald das Fahrzeug gestartet wird. Es kann zusätzlich über das MMI touch-Display manuell ein- und ausgeschaltet werden.</p> <p>Der Notfallassistent erkennt innerhalb der Systemgrenzen, wenn der Fahrer inaktiv ist. In solchen Fällen warnt er optisch, akustisch und haptisch. Erfolgt keine Reaktion, übernimmt das System die Führung des Fahrzeugs und bringt es in der eigenen Fahrspur zum Stillstand. Dabei werden Insassenschutzmaßnahmen wie die Straffung der Sicherheitsgurte und die Einleitung des Schließvorgangs der Fenster aktiviert und das Fahrzeug wird auf eine Rettung der im Fahrzeug sitzenden Personen vorbereitet. Falls vorhanden, wird ein automatischer Notruf abgesetzt.²⁰</p> <p>Hinweis: nur in Verbindung mit Tech plus oder Tech pro bestellbar</p> | 615 | | ● | ● | ● | ● | ● | ● | | |
| <p>Spurwechsel- und Ausstiegswarnung, Querverkehrsassistent hinten und Abbiegeassistent hinten^{5, 11}</p>  <p>Unterstützt den Fahrer dabei, den toten Winkel und das Verkehrsgeschehen hinter dem Fahrzeug zu überwachen. Zudem wird vor möglichen Kollisionen beim Aussteigen, Rückwärtsausparken und Abbiegen gewarnt.</p> <p>Diese Ausstattung umfasst:</p> <ul style="list-style-type: none"> ▶ Spurwechselwarnung ▶ Ausstiegswarnung ▶ Querverkehrsassistenten hinten ▶ Abbiegeassistenten hinten <p>Überblick beim Spurwechsel. Das System überwacht mithilfe der Radarsensoren das Verkehrsgeschehen hinter und neben dem Fahrzeug. Es warnt vor näher kommenden oder „mitschwimmenden“ Fahrzeugen im Erfassungsbereich. In einer für einen Spurwechsel vom System als kritisch eingestuften Situation erfolgt die Warnung durch Anzeigen am jeweiligen Außenspiegel sowie durch eine Anzeige im Audi virtual cockpit plus. Wird der Spurwechsel dennoch durchgeführt und droht eine Kollision, wird der Fahrer erneut optisch und auch akustisch gewarnt.</p> <p>Hinweis: nur in Verbindung mit einem Tech-Paket bestellbar</p> | 79H | | ● | ● | ● | ● | ● | ● | | |

| | | Bestellschlüssel | EUR inkl. 19% MwSt. ¹ EUR ohne MwSt. ¹ | A5 Limousine | A5 Avant | S5 Limousine | S5 Avant | A5 e-hybrid quattro 220 kW | A5 e-hybrid quattro 270 kW |
|---|---|------------------|---|--------------|----------|--------------|----------|-------------------------------|-------------------------------|
| Spurwechsel- und Ausstiegswarnung, Querverkehrsassistent hinten und Abbiegeassistent hinten^{5,11} (Fortsetzung) | <p>Rücksicht beim Aussteigen. Die Ausstiegswarnung warnt beim Türöffnen im Fahrzeugstillstand vor einer möglichen Kollision mit erkanntem, von hinten herannahendem Verkehr. Das System überwacht mithilfe der Radarsensoren das rückwärtige und seitliche Fahrzeugumfeld. Erkannt werden von hinten herannahende, bewegte Objekte wie z. B. Autos oder Radfahrer. Wenn der Türöffnungshebel gezogen wird und ein als kritisch eingestuftes Verkehrsteilnehmer herannaht, leuchten die Warnleiste in der Tür und die LED-Anzeige am Außenspiegel auf der betroffenen Seite auf. Gleichzeitig wird die Türöffnung kurz verzögert und ein akustisches Warnsignal ertönt.</p> <p>Querverkehr erkennen. Der Querverkehrsassistent hinten kann beim Rückwärtsfahren vor einer möglichen Kollision mit herannahendem Querverkehr warnen. Das System überwacht mithilfe der Radarsensoren beim Ausparken das rückwärtige und seitliche Fahrzeugumfeld. Erkannt werden herannahende, bewegte Objekte wie z. B. Autos oder Radfahrer. Das System warnt den Fahrer optisch in der Parkansicht im MMI touch-Display und kann bei der Rückwärtsfahrt ebenfalls akustisch warnen und in als besonders kritisch erkannten Situationen zusätzlich einen Bremsengriff durchführen.</p> <p>Unterstützung beim Abbiegen. Der Abbiegeassistent hinten überwacht den toten Winkel und das Verkehrsgeschehen auf den Nachbarspuren hinter dem Fahrzeug und unterstützt beim Abbiegen. Wenn das System ein näher kommendes Objekt erkennt und als kritisch einstuft, leuchtet die Anzeige am Außenspiegel der jeweiligen Fahrzeugseite auf. Sobald der Blinker gesetzt ist, warnt das System vor kritisch eingestuften Objekten mit steigender Kollisionsgefahr, indem die Anzeige am jeweiligen Außenspiegel hell blinkt. Im Falle einer drohenden Kollision erfolgt situativ und geschwindigkeitsabhängig in der ersten Stufe ein Warnton, in der zweiten Stufe wird durch einen Bremsruck gewarnt und in der dritten Stufe erfolgt eine Bremsung bis zum Stillstand.</p> <p>Hinweis: nur in Verbindung mit Assistenzpaket Schutz- und Warnsysteme plus</p> | | | | | | | | |

Assistenzsysteme

| | Bestellschlüssel | EUR inkl. 19% MwSt. ¹ EUR ohne MwSt. ¹ | A5 Limousine | A5 Avant | S5 Limousine | S5 Avant | A5 e-hybrid quattro 220 kW | A5 e-hybrid quattro 270 kW |
|--|------------------|---|-----------------------|-----------------------|-----------------------|-----------------------|----------------------------|----------------------------|
| <p>Ausweichassistent und Abbiegeassistent⁵</p>  <p>Der Ausweichassistent und Abbiegeassistent sind Bestandteil des aktiven Frontassistenten.</p> <p>Der Ausweichassistent kann in einer als kritisch erkannten Ausweichsituation dabei helfen, das Fahrzeug um einen Verkehrsteilnehmer herum zu lenken.</p> <p>Weicht der Fahrer nach einer Warnung aktiv aus, unterstützt ihn der Ausweichassistent durch gezieltes Abbremsen der Räder und Aufbringen eines geringen Lenkmoments bei der Korrektur des Lenkeinschlags.</p> <p>Wenn der Fahrer nicht lenkt, kann der Ausweichassistent in einer als kritisch erkannten Situation in der eigenen Fahrspur automatisch ausweichen.</p> <p>Der Abbiegeassistent kann durch einen Bremsenriff dafür sorgen, dass das Fahrzeug, je nach Geschwindigkeitsbereich und Fahrsituation, beim Abbiegen nicht mit einem entgegenkommenden Verkehrsteilnehmer, wie z. B. Fahrzeugen, Motorradfahrern, Fahrradfahrern oder Fußgängern, kollidiert.</p> <p>Hinweis: nur in Verbindung mit Assistenzpaket Schutz- und Warnsysteme plus</p> | | | <input type="radio"/> | <input type="radio"/> | <input type="radio"/> | <input type="radio"/> | <input type="radio"/> | <input type="radio"/> |
| <p>Querverkehrsassistent vorn⁵</p> <p>Der Querverkehrsassistent vorn ist Bestandteil des aktiven Frontassistenten und überwacht mithilfe der in der Fahrzeugfront verbauten Radarsensoren das vordere und seitliche Fahrzeugumfeld im Bereich von Kreuzungen und Ausfahrten.</p> <p>Innerhalb der Systemgrenzen werden herannahende sich bewegende Objekte wie z. B. Autos erkannt. In als kritisch erkannten Situationen kann das System durch einen automatischen Bremsenriff unterstützen.</p> <p>Hinweis: nur in Verbindung mit Assistenzpaket Schutz- und Warnsysteme plus</p> | | | <input type="radio"/> | <input type="radio"/> | <input type="radio"/> | <input type="radio"/> | <input type="radio"/> | <input type="radio"/> |
| <p>Notbremsassistent vorn</p> <p>Der Notbremsassistent vorn ist Bestandteil des aktiven Frontassistenten und erfasst den Bereich vor dem Fahrzeug und kann situations- und geschwindigkeitsabhängig vor drohenden Kollisionen warnen sowie entsprechende Bremsungen einleiten.</p> <p>Wird eine drohende Frontkollision ermittelt, warnt das System in einem mehrstufigen Konzept optisch, akustisch und haptisch. Um die Geschwindigkeit zu reduzieren bzw. eine Kollision unter Umständen zu vermeiden, kann eine Bremskraftunterstützung oder eine Vollverzögerung eingeleitet werden.</p> | | | <input type="radio"/> | <input type="radio"/> | <input type="radio"/> | <input type="radio"/> | <input type="radio"/> | <input type="radio"/> |



| | | Bestellschlüssel | EUR inkl. 19% MwSt. ¹ | EUR ohne MwSt. ¹ | A5 Limousine | A5 Avant | S5 Limousine | S5 Avant | A5 e-hybrid quattro 220 kW | A5 e-hybrid quattro 270 kW |
|---|--|------------------|-------------------------------------|--------------------------------|--------------|----------|--------------|----------|-------------------------------|-------------------------------|
| Notbremsassistent vorn und hinten⁵ | <p>Der Notbremsassistent vorn ist Bestandteil des aktiven Frontassistenten und erfasst den Bereich vor dem Fahrzeug und kann situations- und geschwindigkeitsabhängig vor drohenden Kollisionen warnen sowie entsprechende Bremsungen einleiten.</p> <p>Wird eine drohende Frontkollision ermittelt, warnt das System in einem mehrstufigen Konzept optisch, akustisch und haptisch. Um die Geschwindigkeit zu reduzieren bzw. eine Kollision unter Umständen zu vermeiden, kann eine Bremskraftunterstützung oder eine Vollverzögerung eingeleitet werden.</p> <p>Der Notbremsassistent hinten unterstützt den Fahrer bei drohenden Heckkollisionen mit Fußgängern mit einer automatischen Notbremsung.</p> <p>Hinweis: nur in Verbindung mit Tech pro bestellbar</p> | 8J5 | | | ● | ● | ● | ● | ● | ● |
| Einparkhilfe plus mit Distanzanzeige⁵ |  <p>Durch die Nutzung von Daten der unauffällig in das Fahrzeug integrierten Ultraschallsensoren wird der Abstand zu Hindernissen gemessen. So unterstützt die akustische und optische Einparkhilfe vorn, seitlich und hinten beim Ein- und Ausparken sowie beim Rangieren.</p> <p>Abhängig vom Lenkeinschlag und von der Fahrtrichtung wird der Abstand zu erkannten Objekten akustisch sowie in einer optischen Darstellung im MMI touch-Display angezeigt. Eine virtuelle Fahrspuranzeige bietet zudem seitliche Führungslinien, die anhand des aktuell gewählten Lenkeinschlags vorausberechnet werden.</p> <p>Die Aktivierung erfolgt durch Einlegen des Rückwärtsgangs, über eine Taste in der Mittelkonsole sowie auf Wunsch automatisch, sobald sich das Fahrzeug mit einer Geschwindigkeit von unter 10 km/h einem erkannten Hindernis nähert.</p> | | | | ○ | ○ | ○ | ○ | ○ | ○ |
| Parkassistent plus^{5, 66} |  <p>Ermöglicht das assistierte Ein- und Ausparken in und aus Parklücken, die durch Fahrzeuge und Objekte begrenzt sein können. Komfortabel und zielgenau.</p> <p>Bei diesem permanent und vollumfänglich zu überwachenden Vorgang steuert das Assistenzsystem im Rahmen der Systemgrenzen das Lenken, Beschleunigen und Bremsen sowie das Abstellen des Motors. Aktiviert wird der Parkassistent plus über das MMI touch-Display.</p> <p>Der Parkassistent bremst bei Hindernissen, sofern diese innerhalb der Systemgrenzen erfasst werden, automatisch ab. Das System kann bei Querparklücken beim Rückwärtseinparken sowie bei Längsparklücken beim Ein- und Ausparken unterstützen.</p> | | | | ○ | ○ | ○ | ○ | ○ | ○ |

Assistenzsysteme

| | | Bestellschlüssel | EUR inkl. 19% MwSt. ¹ EUR ohne MwSt. ¹ | A5 Limousine | A5 Avant | S5 Limousine | S5 Avant | A5 e-hybrid quattro 220 kW | A5 e-hybrid quattro 270 kW |
|---|---|------------------|---|--------------|----------|--------------|----------|----------------------------|----------------------------|
| Parkassistent pro mit Remote-Funktionalität^{5, 7, 66} | <p>Der Parkassistent pro mit Remote-Funktionalität ermöglicht Ein- und Ausparken in und aus Parklücken. Das Fahrzeug übernimmt dabei das Lenken, Beschleunigen, Bremsen und das Abstellen des Motors. Bedient wird der Parkassistent pro über das MMI touch-Display oder über die myAudiApp^{12, 61}. Der Fahrer muss den Parkvorgang permanent überwachen.</p> <p>Der Parkassistent pro mit Remote-Funktionalität bietet:</p> <ul style="list-style-type: none"> ▶ vorwärts sowie rückwärts ein- und ausparken in bzw. aus Längs-, Schräg- und Querparklücken ▶ Ein- und Ausparken mit Fernbedienung per myAudi App^{12, 61} ▶ Bordsteinwarnung ▶ Rückfahrassistent ▶ Manövrierrassistent ▶ trainiertes Parken <p>Der Parkassistent pro ermöglicht das assistierte Ein- und Ausparken in und aus Parklücken, die durch Fahrzeuge und Objekte sowie Markierungslinien begrenzt sein können. Der Parkassistent bremst bei Hindernissen, sofern diese innerhalb der Systemgrenzen erfasst werden, automatisch ab. Das System kann bei Querparklücken beim Vorwärts- und Rückwärtseinparken sowie bei Längsparklücken beim Ein- und Ausparken unterstützen.</p> <p>Die Remote-Funktionalität ermöglicht zusätzlich fernbedientes Ein- und Ausparken in und aus Parklücken und in Einzel- und Doppelgaragen. Der Fahrer kann komfortabel vor dem Einparkvorgang aussteigen oder nach dem Ausparken in das Fahrzeug einsteigen. Aktiviert und gesteuert wird die Remote-Funktionalität über die myAudi App^{12, 61}. Der Fahrer muss den Parkvorgang durch einen permanenten Druck auf eine Smartphone-Schaltfläche aktiv steuern und dabei den gesamten Parkvorgang vollumfänglich überwachen. Alternativ kann die Remote-Funktionalität auch im Fahrzeuginneren über das MMI touch-Display bedient werden.</p> <p>Die Bordsteinwarnung warnt optisch in mehreren Stufen, wenn sich ein Rad innerhalb einer kritischen Distanz an einen Bordstein oder an andere niedrige Objekte annähert. Das System hilft so, Beschädigungen an Rad und Felge zu vermeiden.</p> <p>Der Manövrierrassistent unterstützt in engen und unübersichtlichen Rangiersituationen und hilft dabei, Beschädigungen am Fahrzeug und im Umfeld durch Bremsengriffe zu vermeiden.</p> <p>Der Rückfahrassistent unterstützt den Fahrer in engen und unübersichtlichen Situationen beim Rückwärtsfahren. Das System kann eine zuvor vorwärts gefahrene Stecke rückwärts fahren und übernimmt dabei das Lenken, Beschleunigen und Bremsen des Fahrzeugs. Werden dabei Hindernisse innerhalb von Systemgrenzen erfasst, bremst der Rückfahrassistent das Fahrzeug automatisch ab.</p> | FT5 | | ● | ● | ● | ● | ● | ● |

| | | Bestellschlüssel | EUR inkl. 19% MwSt. ¹ EUR ohne MwSt. ¹ | A5 Limousine | A5 Avant | S5 Limousine | S5 Avant | A5 e-hybrid quattro 220 kW | A5 e-hybrid quattro 270 kW |
|--|---|------------------|---|--------------|----------|--------------|----------|-------------------------------|-------------------------------|
| <p>Parkassistent pro mit Remote-Funktionalität^{5, 7, 66} (Fortsetzung)</p> | <p>Die Funktion „Trainiertes Parken“ erweitert den Nutzen des Parkassistenten, indem auch komplexere Anfahrten im Bereich von bis zu 200 Metern von bekannten, wiederkehrenden Parkroutinen (z. B. Hofeinfahrten) ermöglicht werden. Ein häufig zu fahrendes Parkmanöver kann, nachdem es mindestens einmal manuell gefahren wurde, gespeichert werden. Bei jeder weiteren Fahrt erkennt die Funktion die dann bekannte Umgebung und bietet an, den Parkvorgang zu übernehmen. Der Fahrer muss sich dabei entweder auf dem Fahrersitz befinden oder den Vorgang mit der myAudi App^{12, 61} auf dem Smartphone steuern. Dabei muss der Parkvorgang permanent überwacht werden.</p> <p>Hinweis: Bestandteil von Tech pro</p> | | | | | | | | |

Fahrwerk und Bremsen

| | | Bestellschlüssel | EUR inkl. 19% MwSt. ¹ EUR ohne MwSt. ¹ | A5 Limousine | A5 Avant | S5 Limousine | S5 Avant | A5 e-hybrid quattro 220 kW | A5 e-hybrid quattro 270 kW |
|--|--|------------------|---|--------------|----------|--------------|----------|----------------------------|----------------------------|
| Standardfahrwerk | <p>Das serienmäßige Fahrwerk vereint hohen Fahrkomfort mit guter Fahrdynamik.</p> <p>Das Serienfahrwerk umfasst:</p> <ul style="list-style-type: none"> ▶ Stoßdämpfer und Schraubenfedern an Vorder- und Hinterachse ▶ 5-Lenker-Leichtbau-Vorderachse, Stabilisator; Vorderachsträger mit der Karosserie fest verschraubt ▶ 5-Lenker-Leichtbau-Hinterachse mit Einzelradaufhängung; Stabilisator; Hinterachsträger elastisch gelagert <p>Hinweis: Serie für A5 basis</p> | | | O/- | O/- | - | - | O/- | - |
| S-Sportfahrwerk |  <p>für beeindruckende Fahrdynamik, agiles Handling und einen sportlichen Auftritt</p> <p>Das S-Sportfahrwerk umfasst:</p> <ul style="list-style-type: none"> ▶ Tieferlegung um 20 mm (gegenüber dem Audi A5 mit Standardfahrwerk) ▶ Stoßdämpfer und Schraubenfedern an Vorder- und Hinterachse ▶ 5-Lenker-Leichtbau-Vorderachse, Stabilisator; Vorderachsträger mit der Karosserie fest verschraubt ▶ 5-Lenker-Leichtbau-Hinterachse mit Einzelradaufhängung, Stabilisator; Hinterachsträger elastisch gelagert <p>Hinweis: Serie für edition one; in Exterieur S line preislich enthalten</p> | 1BE | 340,- 285,71 | ● | ● | ○ | ○ | ● | ○ |
| S-Sportfahrwerk mit Dämpferregelung |  <p>Das Fahrwerk mit Dämpferregelung ermöglicht eine elektronisch geregelte Anpassung der adaptiven Stoßdämpfer an unterschiedliche Fahrsituationen. Dadurch wird eine sehr gute Fahrdynamik bei gleichzeitig gutem Fahrkomfort ermöglicht.</p> <p>Eine dynamische oder komfortorientierte Ausprägung der Dämpfergrundabstimmung ist über Audi drive select in verschiedenen Modi einstellbar.</p> <p>Das S-Sportfahrwerk mit Dämpferregelung umfasst:</p> <ul style="list-style-type: none"> ▶ Tieferlegung um 20 mm (gegenüber dem Audi A5 mit Standardfahrwerk) ▶ adaptive Stoßdämpfer und Schraubenfedern an Vorder- und Hinterachse ▶ 5-Lenker-Leichtbau-Vorderachse, Stabilisator; Vorderachsträger mit der Karosserie fest verschraubt ▶ 5-Lenker-Leichtbau-Hinterachse mit Einzelradaufhängung, Stabilisator; Hinterachsträger elastisch gelagert <p>Hinweis: in Verbindung mit Exterieur S line erfolgt eine preisliche Berücksichtigung</p> | 1BQ | 1.030,- 865,55 690,- 579,83 | ● | ● | - | - | ● | - |

| | | Bestellschlüssel | EUR inkl. 19% MwSt. ¹ | EUR ohne MwSt. ¹ | A5 Limousine | A5 Avant | S5 Limousine | S5 Avant | A5 e-hybrid quattro 220 kW | A5 e-hybrid quattro 270 kW |
|--------------------------------------|---|------------------|-------------------------------------|--------------------------------|--------------|----------|--------------|----------|-------------------------------|-------------------------------|
| quattro | <p>Bei A5: permanent verfügbarer Allradantrieb für beeindruckende Traktion, Fahrdynamik und Fahrstabilität</p> <p>Bei S5: Permanenter Allradantrieb mit elektronisch geregelter Allradkupplung für beeindruckende Traktion, Fahrdynamik und Fahrstabilität.</p> <p>Hinweis: Serie für A5 TDI/TFSI quattro und A5 e-hybrid sowie S5</p> | | | | O/- | O/- | O | O | O | O |
| quattro mit ultra-Technologie | <p>Der intelligente Allradantrieb quattro mit ultra-Technologie überwacht permanent den Fahrzustand und verteilt die Kraft situationsabhängig auf die Vorder- und Hinterachse.</p> <p>Erfordert eine Fahrsituation keinen Allradantrieb, kann die komplette Hinterachse vom Antrieb abgekoppelt werden. Der Gesamtwirkungsgrad kann dadurch spürbar gesteigert werden. Bei sportlicher Kurvenfahrt werden die kurveninneren Räder sanft abgebremst und somit das Antriebsmoment auf den kurvenäußeren Rädern erhöht. Das führt zu verbesserter Dynamik in Kurven und einem präzisen und neutralen Fahrverhalten.</p> <p>quattro mit ultra-Technologie beinhaltet:</p> <ul style="list-style-type: none"> ▶ elektronisch geregelte Allradkupplung ▶ Hinterachsdifferenzial mit integrierter Kraftschlusskupplung ▶ elektronische Differenzialsperre (EDS) für alle angetriebenen Räder ▶ ESC mit integrierter radselektiver Momentensteuerung <p>Hinweis: Serie für A5 TDI/TFSI quattro</p> | | | | O/- | O/- | - | - | O | O |
| quattro mit Sportdifferenzial | <p>Der permanent verfügbare Allradantrieb quattro mit elektronisch geregelter Allradkupplung und Sportdifferenzial an der Hinterachse zeichnet sich gegenüber der Ausführung mit klassischem Hinterachsdifferenzial durch ein noch dynamischeres und spurstabileres Fahren aus.</p> <p>Das aktive, dynamisch geregelte Hinterachsdifferenzial zur gezielten Kraftverteilung zwischen den Hinterrädern wirkt Tendenzen zum Untersteuern schon frühzeitig entgegen. Das führt zu einem neutralen, stabilen Fahrverhalten beim Einlenken, Richtungswechsel und Herausbeschleunigen.</p> <p>Das klassische Hinterachsdifferenzial wurde um zwei Überlagerungseinheiten mit elektronisch geregelten Lamellenkupplungen erweitert. Die intelligente quattro Strategie ermittelt kontinuierlich eine auf hervorragende Fahrdynamik ausgelegte Aufteilung der Antriebsmomente und verteilt diese aktiv und variabel zwischen den Hinterrädern. Beim Anlenken oder Beschleunigen in der Kurve werden die Momente überwiegend zum kurvenäußeren Rad gelenkt und drücken das Fahrzeug in die Kurve hinein.</p> <p>Mit quattro Emblem beifahrerseitig in der Instrumententafel.</p> <p>Hinweis: nur für S-Modelle</p> | | | | - | - | O | O | - | - |

Fahrwerk und Bremsen

| | Bestellschlüssel | EUR inkl. 19% MwSt. ¹ | EUR ohne MwSt. ¹ | A5 Limousine | A5 Avant | S5 Limousine | S5 Avant | A5 e-hybrid quattro 220 kW | A5 e-hybrid quattro 270 kW |
|---|------------------|----------------------------------|-----------------------------|--------------|----------|--------------|----------|----------------------------|----------------------------|
| <p>Audi drive select</p> <p>mehr Dynamik, mehr Komfort oder ganz individuell kombiniert</p> <p>Die gewünschte Charakteristik des Fahrzeugs ist über verschiedene Standard-Modi wählbar, um das passende Fahrerlebnis zu ermöglichen:</p> <ul style="list-style-type: none"> ▶ „balanced“ ▶ „comfort“ ▶ „dynamic“ ▶ „dynamic plus“ (nur für Audi S5) ▶ „efficiency“ ▶ „individual“ <p>Dabei erfolgt die Anpassung unter anderem folgender Systeme und Ausstattungen an den jeweiligen eingestellten Modus:</p> <ul style="list-style-type: none"> ▶ Lenkunterstützung ▶ Antriebscharakteristik ▶ Fahrdynamikregelung ▶ Allradantrieb (bei quattro) ▶ adaptive Dämpfer (bei S-Sportfahrwerk mit Dämpferregelung⁴) ▶ Ambiente-Lichtpaket plus⁴ ▶ weitere serienmäßige und optional gegen Aufpreis erhältliche Systeme <p>Der Modus „efficiency“ versetzt beispielsweise Antrieb, Klimatisierung und den adaptiven Fahrassistenten plus⁴ in eine verbrauchsoptimierte Grundeinstellung.</p> <p>Der Modus „dynamic plus“ bringt Fahrspaß pur! Erreicht wird dies unter anderem durch eine spezielle Abstimmung des Sportdifferenzials, die es dem Fahrzeug ermöglicht, ein leicht übersteuerndes, aber dennoch einfach kontrollierbares Kurvenfahrverhalten zu erzeugen. Weitere Bausteine wie ein sportlicheres Lastwechselverhalten, erhöhte Schaltdrehzahlen im Automatikmodus, Verhinderung der automatischen Hochschaltung im manuellen Modus, optimiertes Bremsen, Torque Vectoring und ein eigener Audi drive select-Screen im Audi virtual cockpit plus runden das Erlebnis ab.</p> <p>Bei jedem Fahrzeugstart wird automatisch der Modus „balanced“ aktiviert.</p> | | | | ○ | ○ | ○ | ○ | ○ | ○ |



150

| | | Bestellschlüssel | EUR inkl. 19% MwSt. ¹ EUR ohne MwSt. ¹ | A5 Limousine | A5 Avant | S5 Limousine | S5 Avant | A5 e-hybrid quattro 220 kW | A5 e-hybrid quattro 270 kW |
|------------------------------------|--|------------------|---|--------------|----------|--------------|----------|-------------------------------|-------------------------------|
| Audi drive select assistant | <p>Mehr Dynamik, mehr Komfort oder ganz individuell kombiniert.</p> <p>Die gewünschte Charakteristik des Fahrzeugs ist über verschiedene Standard-Modi wählbar, um das passende Fahrerlebnis zu ermöglichen:</p> <ul style="list-style-type: none"> ▶ „balanced“ ▶ „comfort“ ▶ „dynamic“ ▶ „dynamic plus“ (nur für Audi S5) ▶ „efficiency“ ▶ „individual“ ▶ „assistant“ <p>Dabei erfolgt die Anpassung unter anderem folgender Systeme und Ausstattungen an den jeweiligen eingestellten Modus:</p> <ul style="list-style-type: none"> ▶ Lenkunterstützung ▶ Antriebscharakteristik ▶ Fahrdynamikregelung ▶ Allradantrieb (bei quattro) ▶ adaptive Dämpfer (bei S-Sportfahrwerk mit Dämpferregelung⁴) ▶ Ambiente-Lichtpaket plus⁴ ▶ weitere serienmäßige und optional gegen Aufpreis erhältliche Systeme <p>Der Modus „efficiency“ versetzt beispielsweise Antrieb, Klimatisierung und den adaptiven Fahrassistenten plus⁴ in eine verbrauchsoptimierte Grundeinstellung.</p> <p>Der Modus „dynamic plus“ bringt Fahrspaß pur! Erreicht wird dies unter anderem durch eine spezielle Abstimmung des Sportdifferenzials, die es dem Fahrzeug ermöglicht, ein leicht übersteuerndes, aber dennoch einfach kontrollierbares Kurvenfahrverhalten zu erzeugen. Weitere Bausteine wie ein sportlicheres Lastwechselverhalten, erhöhte Schaltdrehzahlen im Automatikmodus, Verhinderung der automatischen Hochschaltung im manuellen Modus, optimiertes Bremsen, Torque Vectoring und ein eigener Audi drive select-Screen im Audi virtual cockpit plus runden das Erlebnis ab.</p> <p>Der Modus „assistant“ unterstützt den Fahrer, indem er automatisch den passenden Fahrmodus auswählt. Je nach Straßentyp und Fahrsituation aktiviert das Fahrzeug den Modus „balanced“, „comfort“ oder „dynamic“. Der Fahrer kann jederzeit den Modus wechseln. Eine Lernfunktion bewirkt, dass die Fahrerpräferenzen bei zukünftigen Situationen berücksichtigt werden.</p> <p>Bei jedem Fahrzeugstart wird automatisch der Modus „balanced“ aktiviert.</p> | 2H6 | 90,- 75,63 | ● | ● | ● | ● | ● | ● |

Fahrwerk und Bremsen

| | | Bestellschlüssel | EUR inkl. 19% MwSt. ¹ | EUR ohne MwSt. ¹ | A5 Limousine | A5 Avant | S5 Limousine | S5 Avant | A5 e-hybrid quattro 220 kW | A5 e-hybrid quattro 270 kW |
|--|--|------------------|-------------------------------------|--------------------------------|--------------|----------|--------------|----------|-------------------------------|-------------------------------|
| Scheibenbremsen vorn, 17 Zoll | 17 Zoll große Scheibenbremsen für Vorderachse Hinweis: nicht für A5 TDI | | | | O/- | O/- | - | - | - | - |
| Scheibenbremsen vorn, 17 Zoll | 17 Zoll große Scheibenbremsen für Vorderachse Hinweis: nur für A5 TDI | | | | O/- | O/- | - | - | - | - |
| Scheibenbremsen vorn, 18 Zoll | | 1LT | | | - | - | - | - | ○ | ● |
| Scheibenbremsen vorn, 18 Zoll, Bremssättel rot | | 1LY | | | - | - | - | - | ● | ○ |
|  | | | | | | | | | | |
| Scheibenbremsen vorn, 18 Zoll, Bremssättel schwarz, S-Emblem | | | | | - | - | ○ | ○ | - | - |
| Scheibenbremsen hinten, 16 Zoll | 16 Zoll große Scheibenbremsen für Hinterachse Hinweis: nicht für A5 TDI | | | | O/- | O/- | - | - | - | - |
| Scheibenbremsen hinten, 17 Zoll | 17 Zoll große Scheibenbremsen für Hinterachse Hinweis: nur für A5 TDI | | | | O/- | O/- | - | - | ○ | - |
| Scheibenbremsen hinten, 18 Zoll, Bremssättel schwarz | | | | | - | - | ○ | ○ | - | - |
| Scheibenbremsen hinten, 18 Zoll, Bremssättel rot | | | | | - | - | - | - | - | ○ |

● = als Sonderausstattung lieferbar ○ = Serienausstattung ● = Serien-/Sonderausstattung modellabhängig - = kein Angebot. Erläuterungen zu den Fußnoten finden Sie ab Seite 187.

| | | Bestellschlüssel | EUR inkl. 19% MwSt. ¹ EUR ohne MwSt. ¹ | A5 Limousine | A5 Avant | S5 Limousine | S5 Avant | A5 e-hybrid quattro 220 kW | A5 e-hybrid quattro 270 kW |
|---|---|--|---|--------------|----------|--------------|----------|-------------------------------|-------------------------------|
| Bremssättel rot lackiert |  | Bremssättel vorn und hinten in Rot, für eine betont sportliche Optik der Bremsanlage; bei S5 vorn mit S-Emblem | PC2 350,- 294,12 | ● | ● | ● | ● | ● | — |
| Bremssättel ohne rote Lackierung |  | | PC6 ohne Mehrpreis | — | — | — | — | — | ● |

Technik/Sicherheit



| | | Bestellschlüssel | EUR inkl. 19% MwSt. ¹ | EUR ohne MwSt. ¹ | A5 Limousine | A5 Avant | S5 Limousine | S5 Avant | A5 e-hybrid quattro 220 kW | A5 e-hybrid quattro 270 kW |
|---|--|------------------|----------------------------------|-----------------------------|--------------|----------|--------------|----------|----------------------------|----------------------------|
| Mild-Hybrid | <p>Das fortschrittliche mHEV plus-System auf Basis eines 48-Volt-Bordnetzes unterstützt konventionelle TFSI- und TDI-Motoren und kombiniert verminderte CO₂-Emissionen mit gleichzeitig gesteigerter Performance.</p> <p>Der Triebstranggenerator (TSG) und eine zusätzliche 48-Volt-Lithium-Eisenphosphat-Batterie ermöglichen elektrische Fahranteile, elektrisches Parken und Rangieren sowie deutlich gesteigerte Rekuperationsleistung. Dies führt zu einer Verbrauchsreduktion und CO₂-Einsparung. Der Triebstranggenerator (TSG) hat zudem eine Boostfunktion, die kurzzeitig eine elektrische Leistung von bis zu 18 kW zum Verbrennungsmotor beisteuern kann. Dies ermöglicht ein sehr gutes Anfahrverhalten sowie hohe Agilität.</p> <p>Hinweis: nur für A5 TDI und S5</p> | | | | O/- | O/- | O | O | - | - |
| Hybrid-Antriebssystem PHEV | <p>Der Plug-in-Hybrid-Antrieb kombiniert die Vorzüge eines Elektroantriebs auf Kurzstrecken mit den Stärken eines Verbrennungsmotors auf Langstrecken.</p> <p>Der Verbrennungsmotor kann als Teil des Plug-in-Hybrid-Antriebs häufiger und länger in einem günstigen Wirkungsgradbereich betrieben werden. Lokal emissionsfreies, rein elektrisches Fahren ist möglich. Ein hoher Anteil der Bremsenergie wird rekuperiert und kann elektrisch genutzt werden. Die Batterie kann mit dem universell einsetzbaren Ladekabel an Haushalts- und Industriesteckdosen, z. B. zu Hause oder am Arbeitsplatz, sowie mit dem Kabel für Ladesäulen an öffentlichen Ladestationen geladen werden.</p> | | | | - | - | - | - | O | O |
| Mit zusätzlichem Tank für SCR (24 Liter) | Hinweis: nur für A5 TDI | | | | O/- | O/- | - | - | - | - |
| Sitzbelegungserkennung | | | | | O | O | O | O | O | O |
| Insassenerkennung im Fond^{5, 9, 66} | <p>Zur Insassenerkennung im Fond überprüft ein Radarsensor im hinteren Dachbereich die Belegung der Rücksitzbank, etwa nach dem Verlassen des Fahrzeugs und dem Schließen der Türen. Werden Personen, insbesondere Kinder, erkannt, wird eine Routine zur Warnung aktiviert. Dadurch soll das Risiko eines unbeabsichtigten Zurücklassens vermindert werden.</p> <p>Eine erste Warnung erfolgt im Audi virtual cockpit plus und MMI bereits, kurz bevor der Fahrer das Fahrzeug verlässt.</p> <p>Nach dem Aussteigen aus dem Fahrzeug überprüft das System, wenn die Türen geschlossen sind und das Fahrzeug verriegelt wurde, erneut die Belegung der Rücksitzbank. Werden Personen erkannt, erfolgt eine weitere Warnung in zwei Schritten:</p> <ul style="list-style-type: none"> ▶ Warnung erfolgt nach kurzer Zeit durch Warnblinken und -hupen. ▶ eskalierende Warnung an die Öffentlichkeit nach ca. 2 Minuten durch sich periodisch wiederholendes Warnblinken und -hupen <p>Die Warnmaßnahmen können bis zum nächsten Fahrzeugstart deaktiviert werden.</p> <p>Hinweis: nur in Verbindung mit Tech pro bestellbar</p> | 5P2 | | | ● | ● | ● | ● | ● | ● |





| | | Bestellschlüssel | EUR inkl. 19% MwSt. ¹ | EUR ohne MwSt. ¹ | A5 Limousine | A5 Avant | S5 Limousine | S5 Avant | A5 e-hybrid quattro 220 kW | A5 e-hybrid quattro 270 kW |
|---|---|------------------|-------------------------------------|--------------------------------|--------------|----------|--------------|----------|-------------------------------|-------------------------------|
| Verbandmaterial mit Warndreieck und Warnweste | | | | | ○ | ○ | ○ | ○ | ○ | ○ |
| Kindersicherung, elektrisch betätigt | | | | | ○ | ○ | ○ | ○ | ○ | ○ |
| Airbags vorn, Beifahrerairbag deaktivierbar | Airbags vorn auf Fahrer- und Beifahrerseite; Beifahrerairbag manuell deaktivierbar | | | | ○ | ○ | ○ | ○ | ○ | ○ |
| Seitenairbags vorn mit Kopfairbagsystem und Interaktionsairbag vorn | Die Ausstattung beinhaltet: ▶ 2 jeweils in die Seitenwangen der Vordersitze integrierte Seitenairbags vorn ▶ in die Fahrzeugsäulen und in den Dachholm integriertes Kopfairbagsystem für die vorderen Insassen und für die äußeren Sitzplätze im Fond ▶ Interaktionsairbag zwischen den Vordersitzen | | | | ○ | ○ | ○ | ○ | ○ | ○ |
| Seitenairbags vorn und hinten mit Kopfairbagsystem und Interaktionsairbag vorn | Neben den Seitenairbags vorn, den Kopfairbags sowie einem Interaktionsairbag sind zusätzlich Seitenairbags hinten verbaut. Der Interaktionsairbag bietet innerhalb der Systemgrenzen bei einem Seitenaufprall Schutz für den Fahrer und Beifahrer. Er entfaltet sich zwischen den vorderen Sitzplätzen. Bei einer Seitenkollision wird so ein Zusammenprall des Fahrers mit dem Beifahrer bzw. mit dem Beifahrersitz bei einer Alleinfahrt weitestgehend abgeschwächt und das Verletzungsrisiko reduziert. | 6C4 | 360,- 302,52 | | ● | ● | ● | ● | ● | ● |
| Akustisches Fahrzeug-Warnsystem | akustisches System zur Erzeugung eines Warntons im Exterieurbereich bei niedrigen Geschwindigkeiten mit dem Ziel der Erhöhung der Verkehrssicherheit z. B. für Fußgänger und Radfahrer Hinweis: nur für A5 TDI und S5 | | | | ○/- | ○/- | ○ | ○ | ○ | ○ |

Ladesysteme



| | | Bestellschlüssel | EUR inkl. 19% MwSt. ¹ EUR ohne MwSt. ¹ | A5 Limousine | A5 Avant | S5 Limousine | S5 Avant | A5 e-hybrid quattro 220 kW | A5 e-hybrid quattro 270 kW |
|--|---|------------------|---|--------------|----------|--------------|----------|-------------------------------|-------------------------------|
| e-tron Ladesystem kompakt⁶⁷ |  <p>Das Mode-2-Ladesystem ist für das Laden an Steckdosen konzipiert und mobil einsetzbar.</p> <p>Den Status des Ladesystems und des Ladevorgangs zeigen LEDs an der Bedieneinheit an. Abhängig vom genutzten Haushalts- bzw. Industriestecker und von den marktspezifischen Stromnetzeigenschaften ist am Fahrzeug eine Ladeleistung von bis zu 11 kW bei 3-phasigem Stromnetz bzw. 7,4 kW bei 1-phasigem Stromnetz möglich. Die Ladeleistung lässt sich zwischen 100 % und 50 % manuell umschalten. Zur schnellen Aufladung wird eine Industriesteckdose empfohlen. Optional ist die abschließbare und platzsparende Wandhalterung Clip gegen Aufpreis erhältlich.</p> <p>Das e-tron Ladesystem kompakt beinhaltet:</p> <ul style="list-style-type: none"> ▶ eine Bedieneinheit inklusive eines Fahrzeuganschlusskabels ▶ unterschiedliche Netzanschlusskabel mit Haushalts- und Industriestecker⁶⁸ | NW1 | 650,- 546,22 | - | - | - | - | ● | ● |
| Ladekabel Mode 3 für öffentliches Laden 22 kW (AC)⁶⁹ | <p>Ladekabel zum Laden an öffentlichen AC-Ladesäulen mit Typ-2-Stecker. Das 6 m lange Kabel verbindet die Ladesäule mit dem AC-Ladezugang des Fahrzeugs. Das Ladekabel unterstützt eine Ladeleistung von bis zu 22 kW (dreiphasig). Dabei kann pro Phase eine Stromstärke von bis zu 32 A übertragen werden.</p> | | | - | - | - | - | ○ | ○ |
| Haushaltsstecker Typ E/F für das e-tron Ladesystem⁷⁰ |  <p>Netzanschlusskabel (Länge 1,6 m, Stromstärke 10 A) mit gewinkeltem Haushaltsstecker Typ E/F für das e-tron Ladesystem kompakt</p> <p>Hinweis: nur bestellbar in Verbindung mit e-tron Ladesystem kompakt</p> | 70T | | - | - | - | - | ● | ● |

Ladesysteme

| | Bestellschlüssel | EUR inkl. 19% MwSt. ¹ EUR ohne MwSt. ¹ | A5 Limousine | A5 Avant | S5 Limousine | S5 Avant | A5 e-hybrid quattro 220 kW | A5 e-hybrid quattro 270 kW |
|---|------------------|---|--------------|----------|--------------|----------|----------------------------|----------------------------|
| <p>Industriestecker CEE 16 A, 400 V, für das e-tron Ladesystem⁷¹</p>  <p>Netzanschlusskabel (Länge 0,9 m) mit Industriestecker CEE 16 A, 3-phasig, rot, gewinkelte Ausführung, für das e-tron Ladesystem kompakt</p> <p>Hinweis: nur bestellbar in Verbindung mit e-tron Ladesystem kompakt</p> | 73J | | - | - | - | - | ● | ● |
| <p>Industriestecker CEE 16 A, 400 V, lang und gerade, für das e-tron Ladesystem⁷¹</p>  <p>Netzanschlusskabel (Länge 1,6 m) mit Industriestecker CEE 16 A, 3-phasig, rot, gerade Ausführung, für das e-tron Ladesystem kompakt</p> <p>Hinweis: nur bestellbar in Verbindung mit e-tron Ladesystem kompakt</p> | 73P | | - | - | - | - | ● | ● |
| <p>Mit Lade-Dock (Wandhalterung) Ausf. 2</p>  <p>Die praktische Wandhalterung für das e-tron Ladesystem kompakt.</p> <p>Sie bietet die Möglichkeit, die Bedieneinheit, das Ladekabel und den Ladestecker der Ladesysteme an häufig genutzten Ladeorten (z. B. Garagenwand) ordentlich und komfortabel zu befestigen.</p> <p>Die Wandhalterung Clip bietet:</p> <ul style="list-style-type: none"> ▶ einen mitgelieferten Steckerhalter (kann getrennt von der Wandhalterung montiert werden) zum sachgemäßen Aufbewahren des Fahrzeugladesteckers ▶ ein abschließbares Schlüssel-Schloss-System, um ein einfaches Entwenden der Bedieneinheit zu verhindern ▶ eine praktische Ladekabelaufnahme, damit ein zu langes Fahrzeuganschlusskabel bei Bedarf aufgewickelt werden kann | NJ2 | 120,- 100,84 | - | - | - | - | ● | ● |

● = als Sonderausstattung lieferbar ○ = Serienausstattung ● = Serien-/Sonderausstattung modellabhängig - = kein Angebot. Erläuterungen zu den Fußnoten finden Sie ab Seite 187.

| | Bestellschlüssel | EUR inkl. 19% MwSt. ¹ | EUR ohne MwSt. ¹ | A5 Limousine | A5 Avant | S5 Limousine | S5 Avant | A5 e-hybrid quattro 220 kW | A5 e-hybrid quattro 270 kW |
|-----------------------------------|---|-------------------------------------|--------------------------------|--------------|----------|--------------|----------|-------------------------------|-------------------------------|
| Audi charging⁷² | Audi charging ist der Service für das komfortable Laden von e-tron Modellen und Plug-in-Hybridfahrzeugen der Marke Audi in einer Vielzahl von europäischen Ländern. | | | - | - | - | - | ● | ● |
| | Zur Verfügung stehen derzeit Hunderttausende öffentliche Ladestationen. Für die ladenetzübergreifende Nutzung dieser Ladesäulen über Landesgrenzen hinweg ist nur noch ein Vertrag mit Audi charging erforderlich. Das komfortable Handling erfolgt mit der myAudi App ^{11, 12} , der Audi charging-Karte oder per Plug & Charge ⁷³ . | | | | | | | | |
| | Audi charging bietet verschiedene maßgeschneiderte Ladetarife (basic, plus oder pro), um alle Mobilitätsbedarfe abzudecken. | | | | | | | | |
| | Audi charging vereint komfortables Laden und einfaches Handling: | | | | | | | | |
| | <ul style="list-style-type: none"> ▶ eine Schnittstelle über myAudi^{11, 12} für einfache Anmeldung, Freischaltung von Ladesäulen, Vertragsmanagement und Kostentransparenz ▶ nahtlose Integration ins Audi MMI und in den e-tron Routenplaner ▶ Unterstützung von Plug & Charge⁷³ | | | | | | | | |

Audi connect



Audi connect Navigation & Infotainment²⁷

Audi assistant³⁸

Mit dem Audi assistant wird die Interaktion mit dem Fahrzeug noch einfacher durch die Sprachbedienung für zahlreiche Fahrzeug- und Infotainment-Funktionen. Als Paketbestandteil von Audi connect Navigation & Infotainment²⁷ bietet der Assistent außerdem den Zugang zu zahlreichen Online-Inhalten wie z. B. zum aktuellen Wetter oder zu den möglichen Navigationszielen³⁹.

Zudem kommt durch die Verbindung zu ChatGPT⁷⁴, bereitgestellt über Microsoft Azure[®] OpenAI[®] Service^{74, 75}, geballtes Wissen aus dem Internet in natürlicher Sprache ins Fahrzeug.⁷⁶

Die Verbindung aus integrierter und in Audi connect Navigation enthaltener Online-Spracherkennung ermöglicht eine umfassende Bedienung von Fahrzeug- und Infotainment-Funktionen auf intuitive Weise. So ist es beispielsweise möglich, mit der Aussage „Ich habe kalte Füße“ die Heizung im Fußraum zu aktivieren.

Der Audi assistant kann per Tastendruck am Lenkrad oder per Sprache mit „Hey Audi“ aktiviert werden. Wenn nur der Fahrer im Fahrzeug ist, werden auf Wunsch unterstützte Befehle auch ganz ohne vorherige Nennung des Aktivierungsworts erkannt.⁷⁷

Durch Aktivierung der „proaktiven Vorschläge und Routinen“ lernt der Audi assistant die angemeldete Person kennen, um die Nutzung des Fahrzeugs noch einfacher und komfortabler zu machen. Für bestimmte wiederkehrende Bedienungsaufgaben wie zum Beispiel die Aktivierung der Umluftfunktion an einem bestimmten Ort oder die Einstellung der Sitzheizung werden automatisch Routinen erstellt und zur Aktivierung vorgeschlagen. Zudem empfiehlt der Audi assistant noch nicht entdeckte oder bislang wenig genutzte Komfortfunktionen⁷⁸ im richtigen Moment proaktiv.

Nach Ablauf der Laufzeit von Audi connect Navigation & Infotainment²⁷ ist weiterhin eine Sprachbedienung von vielen der vorhandenen Fahrzeugfunktionen, wie beispielsweise den Klimateinstellungen, möglich. Auch erlernte Routinen bleiben erhalten. Die Online-Spracherkennung und Online-Inhalte sind jedoch nur mit Verlängerung von Audi connect weiterhin nutzbar.

Kartenupdate online

Neue Brücken, Tunnel oder Straßennamen: Das Straßennetz verändert sich ständig. Mit dem Kartenupdate online werden regelmäßig die neuesten Straßenkarten für die Navigation bereitgestellt. Die monatliche Aktualisierung der Navigationsdaten erfolgt über das Mobilfunknetz der fest im Fahrzeug verbauten eSIM. Die Aktualisierungsdaten sind dabei auf die Heimatregion, z. B. Deutschland Süd, begrenzt. Sobald eine Route in eine weitere Region gestartet wird, erfolgt ab ca. 10 % der gefahrenen Strecke auch für diese Region eine Aktualisierung.

myAudi Navigation

Wurde über myAudi ein Ziel gefunden, so kann es direkt an das Fahrzeug gesendet und dort beim Einsteigen als Navigationsziel übernommen werden. So können z. B. Routen und ganze Touren komfortabel vor Fahrtantritt in myAudi geplant und dann im Fahrzeug abgerufen werden. Darüber hinaus kann die Navigation nahtlos auf dem Smartphone mit der myAudi App^{11, 12} außerhalb des Fahrzeugs fortgesetzt werden, um die letzten Meter zum Ziel zu finden. Die myAudi Navigation hilft auch beim Rückweg zum Fahrzeug. Kommt es auf einer der üblichen Fahrstrecken zu Verzögerungen, kann dies über eine Push-Benachrichtigung auf dem Smartphone angezeigt werden.

Navigation mit Google⁴⁰ Satellitenkarte

Durch die hochdetaillierte Satellitenkarte von Google⁴⁰ wirkt die Kartendarstellung im Zentraldisplay des Navigationssystems noch realistischer. Dank der Luftaufnahmen ergeben sich eine bessere Wiedererkennbarkeit und Orientierung. Die Routenführung mit den Satellitenkarten von Google⁴⁰ trägt zu einem hochwertigen Erscheinungsbild der Audi Navigation bei.

Audi connect

Audi connect Navigation & Infotainment²⁷ (Fortsetzung)

Onlinesuche nach Navigationszielen¹¹

Durch den Zugriff auf umfassende Internet-Datenbanken werden passende Navigationsziele zur Sucheingabe geliefert. Ziele können auch mittels Spracheingabe gefunden werden, was die Ablenkung vom Straßenverkehr reduziert. Neben Adressdaten, die direkt als Navigationsziel übernommen werden können, liefert die Onlinesuche dazu passende Informationen wie Öffnungszeiten und Kontaktdaten.

Online-Verkehrsinformationen plus

Bei der Routenberechnung online werden aktuelle Verkehrsflussinformationen des Serviceproviders TomTom berücksichtigt. Davon profitieren die Routenführung und die Genauigkeit der berechneten Ankunftszeit. Verkehrsflussinformationen werden farblich in der Navigationskarte angezeigt. Die kontinuierliche Datenaktualisierung liefert schnelle Informationen über Stautenstehung und -auflösung. Der Dienst beinhaltet spurgenaue Verkehrsflussdaten auf Autobahnen – im Bereich von Abfahrten und Knotenpunkten – sowie in innerstädtischen Kreuzungsbereichen. Die Anzeige von Fahrstreifensperrungen erfolgt im MMI-Display. Darüber hinaus erfolgt die Berücksichtigung prädiktiver Verkehrsflussdaten zur Berechnung genauerer Ankunftszeiten.

Online-Points-of-Interest

Direkt aus der Navigation auf eine Vielzahl von Standorten, auf sogenannte Points of Interest (unter anderem Tankstellen, Supermärkte, Restaurants, Parkhäuser), zugreifen. Auf Wunsch erhalten Sie über das MMI-Display relevante und standortbezogene Angebote und erweiterte Informationen von ausgewählten Drittanbietern. Dazu gehören beispielsweise die Verfügbarkeit von WLAN, rollstuhlgerechten Eingängen sowie aktuelle Öffnungszeiten. Ein Symbol im MMI-Display weist auf bestimmte Aktionen am Zielort hin wie z. B. Gutscheine, die eingelöst werden können. Durch die Integration von Nutzerbewertungen und Fotos ist es noch einfacher, sich für ein Reiseziel zu entscheiden.

On-Street-Parking^{41, 42}

On-Street-Parking zeigt die Wahrscheinlichkeit an, entlang bestimmter Straßen einen freien Parkplatz zu finden. Außerdem sind nützliche Zusatzinformationen verfügbar wie Preise oder ob es sich um Anwohnerparkplätze handelt.

Gefahreninformationen¹¹

Die Schwarmfunktion „Lokale Gefahreninformationen (LGI)“ warnt vor folgenden Ereignissen auf der Route: Pannen, Unfällen, Sichtbehinderungen und Schleudergefahren. Die Anzeige erfolgt optisch in der MMI-Navigationskarte sowie optisch und akustisch im Kombiinstrument.

Hochdetaillierte 3D-Städte-Darstellung

Die Hervorhebung markanter Gebäude und Sehenswürdigkeiten in realistischer 3D-Optik sorgt für eine bessere Wiedererkennbarkeit von Gebäuden und erleichtert die Orientierung in ausgewählten Städten.

Spurgenaue Navigation

Dieser Dienst bietet eine detailgetreue Spurinformatio für mehrspurige Straßen in Kreuzungsbereichen, bei Ab- und Auffahrten oder in Abbiegesituationen, sowohl innerorts als auch außerorts. Die visuelle Positionierung des Fahrzeugs in der Kartendarstellung im MMI sowie die Genauigkeit der Spurinformatio werden dadurch verbessert.

Nutzer-Profil

Durch das Anlegen eines Nutzer-Profiles im Fahrzeug kann eine Vielzahl von Einstellungen wie zum Beispiel Ergonomie-, Infotainment- oder Lichteinstellungen in einem persönlichen Nutzer-Profil gespeichert werden. Über das MMI können unterschiedliche Nutzer-Profile (myAudi¹¹ oder lokal) angelegt oder ein Gast-Profil verwendet werden. Beim Einsteigen ins Fahrzeug erscheint eine persönliche Begrüßung im MMI und die individuellen Einstellungen der identifizierten Person werden geladen. Die Einstellungen der zuletzt aktiven Person werden beim Ausschalten des Motors dem jeweiligen Nutzer-Profil oder dem verwendeten Fahrzeugschlüssel zugeordnet. Die Anzahl der gespeicherten Fahrzeugeinstellungen ist abhängig von den gewählten Sonderausstattungen.

Audi connect Navigation & Infotainment²⁷ (Fortsetzung)

Zugang Themenwelt

Greifen Sie über den Bereich Themenwelt¹¹ in Ihrer myAudi App^{11, 12} auf ein stetig wachsendes Portfolio kuratierter Hintergrundbilder für das MMI-Display und das MMI Beifahrerdisplay^{4, 79} zu – von stimmungsvollen Fotos bis zu beliebten Kinohelden. In Verbindung mit Ambiente-Lichtpaket plus⁴/pro⁴ passt sich die Ambientebeleuchtung automatisch farblich an das Motiv an.

Ampelinformationen online^{12, 43}

Der Dienst Ampelinformationen online zeigt im Kombiinstrument eine Geschwindigkeitsempfehlung im Rahmen des geltenden Tempolimits an, mit der die nächste Ampel bei Grün erreicht werden kann. Beim Halten an einer roten Ampel erscheint im Kombiinstrument ein Countdown, der die Sekunden bis zur nächsten Grünphase herunterzählt.

Rechtshinweise zu Audi connect Navigation & Infotainment (IT3)

Die Audi connect-Dienste müssen nach 3 Jahren kostenpflichtig verlängert werden. Funktionsumfänge können landesspezifischen Einschränkungen unterliegen. Audi connect Navigation & Infotainment ist nur in Verbindung mit einem freigeschalteten MMI-Navigationssystem plus vollumfänglich nutzbar.

Bitte beachten Sie: Die Funktionen arbeiten nur innerhalb von Systemgrenzen und sind teilweise von der Verfügbarkeit von Diensten Dritter abhängig. Die AUDI AG übernimmt keine Haftung hinsichtlich der Richtigkeit dieser Daten.

Die Nutzung der von Audi connect unterstützten Dienste ist nur in Verbindung mit einem Navigationssystem möglich. Die Erbringung der Audi connect-Dienste erfolgt durch die AUDI AG/Importeure. Die Datenverbindung für die Audi connect-Dienste wird über eine fest im Fahrzeug verbaute SIM-Karte durch einen Mobilfunkanbieter hergestellt. Die Kosten dieser Datenverbindungen sind im Preis für die Audi connect-Dienste enthalten.

Die Verfügbarkeit der von Audi connect Navigation & Infotainment unterstützten Dienste ist länderabhängig.

Audi connect ermöglicht je nach Fahrzeugmodell den Zugriff auf Dienste von unseren Service-Providern und Drittanbietern. Sofern die Audi connect-Dienste auf Leistungen von unseren Service-Providern und Drittanbietern basieren, kann eine dauerhafte Verfügbarkeit nicht gewährleistet werden, da die Verfügbarkeit in deren Verantwortung liegt.

Die Audi connect-Dienste werden für 24 Monate ab Neufahrzeugauslieferung zur Verfügung gestellt. Danach verlängert sich die Laufzeit kostenfrei einmalig um weitere 12 Monate.

Falls Sie eine solche Verlängerung nicht wünschen, teilen Sie dies bitte schriftlich an folgende Anschrift mit:

AUDI AG
Kundenbetreuung Deutschland
85045 Ingolstadt
E-Mail: kundenbetreuung@audi.de

Bei einer nachträglichen Buchung der Audi connect-Dienste über den Functions on Demand-Shop, als Einzelbuchung oder im Paket mit einer zeitlich befristeten Buchung des MMI-Navigationssystems, stehen die Audi connect-Dienste nur für den gebuchten Zeitraum zur Verfügung. Auch bei einer unbefristeten Buchung des MMI-Navigationssystems beträgt die maximale Laufzeit der Audi connect-Dienste 24 Monate ab Buchung mit einmaliger kostenfreier Verlängerung um weitere 12 Monate.

Informationen zu einer anschließenden Verlängerung der Audi connect-Dienste erhalten Sie unter www.audi.com/connect und bei Ihrem Audi Partner.

Audi connect

Audi connect Notruf & Service mit Audi connect Remote & Control²⁰

Gesetzlicher Notruf⁸⁰

Entspricht den gesetzlichen Anforderungen des paneuropäischen Notrufsystems. Der Notruf wird entweder manuell oder im Falle eines schweren Unfalls automatisch ausgelöst. Eine Sprachverbindung mit einer lokalen Rettungsleitstelle in der jeweiligen Landessprache wird dabei aufgebaut. Darüber hinaus werden fahrzeugrelevante Daten gesammelt und ebenfalls an die lokale Rettungsleitstelle geschickt.

Audi connect Notruf

Im Falle eines schweren Unfalls wird automatisch ein Notruf ausgelöst. Mithilfe der Übermittlung fahrzeugrelevanter Daten wie Unfallort oder Anzahl der im Fahrzeug sitzenden Personen an das Audi Notruf Callcenter kann schnell und zielgerichtet Hilfe organisiert werden. Geschulte Call Center Agents betreuen die Verunfallten auch im Ausland in der Landessprache⁵⁴ des Fahrers und informieren parallel die lokalen Rettungskräfte mit den zur Rettung relevanten Daten. Der Audi connect Notruf kann auch manuell über eine Taste ausgelöst werden, um beispielsweise Hilfe für andere zu rufen.

Online-Panneneruf

Im Falle einer Panne kann über die Service-Call-Taste im Dachmodul der Online-Panneneruf ausgelöst werden. Das Fahrzeug baut eine Sprachverbindung zur Audi Hilfe auf. In vielen Fällen kann auf Basis der vom Fahrzeug gesendeten Daten die Beanstandung identifiziert und eine schnelle, kundenadäquate Lösung gefunden werden.

Audi Schadenservice

Stellen die Fahrzeugsensoren einen leichten Unfall ohne Airbag-Auslösung oder/und Gurtstraffung fest, so öffnet sich dazu automatisch eine Maske im MMI-Display, die zur Auswahl stellt, ob Unterstützung bei der Schadenabwicklung benötigt wird oder ein Notruf ausgelöst werden soll. In beiden Fällen steht speziell geschultes Servicepersonal zur Verfügung.

Automatische Serviceerinnerung⁸¹

Automatische Serviceerinnerung informiert den kundenseitig ausgewählten Audi Service Partner bei fälligen Serviceterminen. Die Kund_innen werden proaktiv vom präferierten Service Partner kontaktiert.

prädiktive Wartungserinnerung^{5, 11, 50, 51, 52}

Der Audi connect-Dienst prädiktive Wartungserinnerung überwacht innerhalb von Systemgrenzen den Zustand von ausgewählten Verschleißteilen des Fahrzeugs auf Basis von Zeit, Laufleistung und Sensordaten. Der Dienst bietet jederzeit einen Überblick über den Status der Verschleißteile in der myAudi App^{11, 12}. Ein Wartungsbedarf kann mithilfe des Dienstes frühzeitig erkannt werden. Dieser Status wird dem in myAudi angegebenen Audi Partner übermittelt, der daraufhin Nutzer_innen kontaktieren und den Service-Termin vorbereiten kann.

Online-Car-Care^{11, 50, 52, 53}

Der Audi connect-Dienst Online-Car-Care zeigt Servicehinweise, prädiktive Meldungen und Feldmaßnahmen (Servicemaßnahmen oder Rückrufe) in der myAudi App^{11, 12} sowie im Infotainment-System Ihres Fahrzeugs an. Relevante Kontrollleuchten und Fahrerhinweise aus dem Kombiinstrument werden an die myAudi App^{11, 12} übertragen und sind dort zusätzlich einsehbar. Bei Bedarf haben Sie die Möglichkeit, eine Terminanfrage direkt an den hinterlegten Audi Partner zu senden.

Fahrzeug-Ferndiagnose^{5, 11, 50, 52}

Mit diesem Audi connect-Dienst kann innerhalb von Systemgrenzen eine Ferndiagnose des Fahrzeugs durchgeführt werden. Daraus können Handlungsempfehlungen für das weitere Vorgehen abgeleitet werden. Eine Fahrzeug-Ferndiagnose kann durch den Audi Service Partner oder den Audi Online Panneneruf gestartet werden.

**Audi connect Notruf & Service mit Audi connect
Remote & Control²⁰ (Fortsetzung)**

Fahrzeug-Fernreparatur^{5, 11, 50, 52}

Mit dem Audi connect-Dienst Fahrzeug-Fernreparatur können softwarebasierte Fehlfunktionen an Fahrzeugen aus der Ferne behoben werden. Innerhalb der Systemgrenzen ermöglicht dieser Dienst eine schnelle und effiziente Lösung, ohne dass ein Werkstattbesuch erforderlich ist. Die Fahrzeug-Fernreparatur erfolgt auf Basis einer Fahrzeug-Ferndiagnose durch den Audi Service Partner oder den Online-Pannruf, wodurch sofortige Maßnahmen zur Behebung von Störungen ergriffen werden können.

Parkposition

Die Parkposition des Fahrzeugs wird auf dem Smartphone in der Karte der myAudi App^{11, 12} angezeigt.

Fahrzeugstatus

Durch den Fahrzeugstatus lässt sich eine Vielzahl von Informationen bequem über die myAudi App^{11, 12} von Ihrem Smartphone aus abrufen. Der Dienst umfasst unter anderem folgende Informationen: Ölfüllstand, Tankfüllstand, Kilometerstand, Verriegelungsstatus der Türen und Fenster, Lichtstatus, Serviceintervall, Warnleuchten und Warnhinweise.

Fahrdaten

Lassen Sie sich in der myAudi App^{11, 12} den Verbrauch, die Fahrzeit und die Fahrstrecke Ihres Fahrzeugs übersichtlich anzeigen.

Remote Ver- und Entriegeln⁵⁵

Das Fahrzeug kann bequem per Smartphone über die myAudi App^{11, 12} ver- und entriegelt werden.

Fernsteuerung Laden

Planung von Ladestopps und Programmierung von Timern einfach über die myAudi App^{11, 12} einstellen

Fernsteuerung Klimatisieren

Die Standklimatisierung kann einfach über die myAudi App^{11, 12} gesteuert werden und so vor Fahrtantritt den Innenraum vortemperieren.

Remote Standheizung⁵⁶

Über die myAudi App^{11, 12} auf dem Smartphone wird eine komfortable Fernsteuerung der Standheizung⁴ möglich.

Push-Benachrichtigung Diebstahlwarnanlage⁵⁷

Über die myAudi App^{11, 12} auf dem Smartphone wird eine komfortable Fernsteuerung der Standheizung⁴ möglich.

Audi connect

Rechtshinweise zu Audi connect Notruf & Service mit Audi connect Remote & Control (IW3)

Abhängig von länderspezifischer Verfügbarkeit.

In Gebieten mit unzureichendem GPS-Empfang oder außerhalb der Abdeckung des jeweiligen Mobilfunkanbieters können einige Funktionen/Dienste keine Daten senden/empfangen und sind ggf. nicht oder nur eingeschränkt verfügbar.

Bitte beachten Sie: Die Funktionen arbeiten nur innerhalb von Systemgrenzen und sind teilweise von der Verfügbarkeit von Diensten Dritter abhängig. Die AUDI AG übernimmt keine Haftung hinsichtlich der Richtigkeit dieser Daten.

Die Erbringung der Dienste erfolgt über eine im Fahrzeug verbaute SIM-Karte. Die Kosten für Gesprächs- und Datenverbindungen sind im Preis für die Dienste enthalten. Die von Audi zur Verfügung gestellten Dienste sind nur innerhalb der Abdeckung des Mobilfunknetzes des von Audi gewählten Mobilfunkanbieters verfügbar.

Das Paket Audi connect Notruf & Service mit Audi connect Remote & Control wird für bis zu 10 Jahre ab Neufahrzeugauslieferung zur Verfügung gestellt.

Im Falle eines automatisch ausgelösten Notrufs kann die Audi Notrufzentrale die erhaltenen Informationen zur Alarmierung des Rettungsdienstes an die (örtliche) Leitstelle oder Polizeidienststelle weitergeben, um eine möglichst schnelle Hilfestellung zu ermöglichen. Nähere Informationen über die Verarbeitung personenbezogener Daten entnehmen Sie bitte dem Datenschutzhinweis zu Audi connect und dem Datenschutzhinweis zu myAudi.

Weiterer Hinweis:

Sofern Audi connect-Produkte und -Services auf Leistungen von Drittanbietern basieren, kann eine dauerhafte Verfügbarkeit nicht gewährleistet werden, sondern obliegt der Verantwortung der Drittanbieter.

Im Falle von behördlichen, staatlichen oder anderen gesetzlich notwendigen Änderungen oder im Falle eines Wegfalls notwendiger Telekommunikationssysteme und -dienste (z. B. wenn unser Mobilfunkanbieter Mobilfunkdienste, die in Ihrem Fahrzeugmodell verwendet werden, beendet oder einschränkt) liegen der Austausch sowie die Kosten für den Austausch von Geräten, die aufgrund einer solchen Änderung oder eines Wegfalls erforderlich sind, nicht in der Verantwortung der AUDI AG. Weitere Störungen der Dienste können sich aus Gründen höherer Gewalt oder aufgrund technischer und sonstiger Maßnahmen ergeben, die etwa an den Anlagen der AUDI AG, der Lieferanten oder der Netzbetreiber für einen ordnungsgemäßen Ablauf erforderlich sind (z. B. Wartung, Reparatur, systembedingte Software-Updates, Erweiterungen). Die AUDI AG wird alle zumutbaren Anstrengungen unternehmen, um solche Störungen unverzüglich zu beseitigen oder auf die Beseitigung hinzuwirken.



9:41

AS Limousine e-hybrid >

gerade eben



745 km

642 km 103 km

Benzin ausreichend

Verriegelt

Entriegeln

Laden

Klimatisierung

74 %

17°C

Fr. 08:00

Audi Original Zubehör



EUR inkl.
19% MwSt.¹
EUR ohne
MwSt.¹

Sport und Design/Räder

| | | |
|--|--|--------------------------|
| Sling Bag | Das sportliche Taschendesign ist auf den Stil der Elektroroller abgestimmt. Die Querträgertasche/Sling Bag ist mit einem Gurt anstelle der herkömmlichen zwei ausgestattet und passt sich der Form der Schulter an. | 38,- 31,93 |
| Audi Helm | Der Helm bietet dank Hartschalen-Technologie unschlagbaren Schutz für den Kopf. Für Fahrrad und E-Scooter verwendbar; in verschiedenen Designs erhältlich | ab 100,- 84,03 |
| Rädertasche | Das 4-teilige Set mit praktischen Tragegriffen ermöglicht das einfache und saubere Transportieren und Aufbewahren von Kompletträdern. Das Material besteht aus reißfestem Kunststoff. In den Außentaschen können die Radschrauben aufbewahrt werden. In drei Größen erhältlich | ab 33,- 27,73 |
| Schneeketten | für verschiedene Reifengrößen erhältlich, 1 Satz à 2 Stück | 210,- 176,47 |
| Dynamische Nabenkappen | Ausdrucksstarker Blickfang mit faszinierender Inszenierung. Charakteristisch für die dynamischen Nabenkappen sind die sowohl im Stand wie auch während der Fahrt immer waagrecht ausbalancierten Audi Ringe in der Felgenmitte. Hinweis: Die Verbaubarkeit ist abhängig vom Rad-Design. Lieferumfang: 1 Satz (4 Stück) | 130,- 109,24 |
| Ventilkappen | 4 Ventilkappen aus Metall mit Audi Logo | 27,50 23,11 |
| Tankdeckel in Aluminiumoptik | Der optisch hochwertige, mit den 4 Audi Ringen verzierte Tankverschluss in Aluminiumoptik betont den sportlich-progressiven Charakter des Fahrzeugs. Silberfarben Lieferumfang: 1 Tankverschluss inklusive Halteband | 90,- 75,63 |
| Einstiegsleuchte-LED | Für eine überzeugend sportliche Performance: Die Einstiegsleuchte-LED projiziert entweder die Audi Ringe, die Audi Ringe mit Gecko, das zweifarbige S-Logo, den Schriftzug Vorsprung oder das Logo des FC Bayern München mit Audi Ringen beim Öffnen der Fahrzeugtüren auf den Untergrund. Dies sorgt nicht nur für eine gesteigerte Helligkeit beim Einsteigen, sondern auch für eine individuelle sportliche Optik. Die Einstiegsleuchte-LED stellt eine Weiterentwicklung der serienmäßigen Einstiegsleuchten dar. Lieferumfang: 2er-Set; zzgl. Einbau | 135,- 113,45 |
| Pedalkappen-Set in Edelstahl | Die Pedalkappen sind aus gebürstetem Edelstahl gefertigt. Die Gummibeschichtung an der Oberfläche sorgt für mehr Grip. | ab 75,- 63,03 |
| Schlüsselblende mit Audi Ringen | Die hochwertige Schlüsselblende (in vielen verschiedene Farben) mit Audi Ringen bietet eine exklusive Individualisierung des Fahrzeugschlüssels. Die Dekorblende wird auf dem Originalschlüssel mittels einer innen angebrachten Klebefolie befestigt. Lieferumfang: zweiteilige Schlüsselblende, Montageanleitung | 40,- 33,61 |

Audi Original Zubehör

EUR inkl.
19% MwSt.¹
EUR ohne
MwSt.¹

Kommunikation

Dashcam (Universal Traffic Recorder 2.0)

Frontkamera oder Front- und Heckkamera zur Videodokumentation während der Fahrt und während des Parkens

ab **390,-**
327,73

LTE-Router für Audi Dashcam (Universal Traffic Recorder 2.0)

Der LTE-Router inklusive LTE-Antenne und Kabelsatz für den Universal Traffic Recorder 2.0 ermöglicht den Fernzugriff über mobile Endgeräte wie Smartphones, Tablets, Laptops oder Desktop-Computer auf die Bilddateien der Dashcam. Der Zugriff erfolgt über eine private Cloud (z. B. Google Cloud, Dropbox etc.), für die zusätzlich Kosten anfallen können. Die Nutzer_innen können so die Kontrolle über das Bildmaterial behalten und es bei Bedarf dauerhaft speichern oder löschen. Bitte beachten Sie die landesspezifischen Datenschutzbedingungen.

Lieferumfang: 1 LTE-Router, 1 LTE-Antenne, 1 Kabelsatz

285,-
239,50

Transport

Gepäckraumtasche

Die praktische, flexible Aufbewahrungstasche für Gegenstände im Gepäckraum: Die Gepäckraumtasche dient der sauberen und sicheren Aufbewahrung unterschiedlicher Gegenstände im Kofferraum.

37,-
31,09

Grundträger

zur Montage diverser Dachaufbauten; maximal zulässiges Gesamtgewicht von Träger, Aufbauteilen und Beladung siehe Bordbuch

ab **325,-**
273,11

Universalhalterung Dachaufbauten

Die Universalhalterungen lassen sich einfach und schnell auf dem Audi Original Grundträger stehend oder liegend montieren. Durch die Befestigung des Transportguts mit den mitgelieferten Spanngurten bieten sie beispielsweise Kajaks, SUPs (Stand Up Paddle) bzw. sonstigen, gemäß den Vorgaben in der Bedienungsanleitung geeigneten Gegenständen einen guten Halt. Gummiauflagen tragen zum Schutz vor Kratzern beim Beladen und Transportieren bei.

Eigengewicht: 4 kg

Maximale Zuladung: 50 kg

Lieferumfang: 2 Paar Universalhalter Dachaufbauten, 3 Spannbänder, 1 Drehmomentschlüssel

365,-
306,72

Dachträgertasche, universell

Dachträgertasche aus strapazierfähigem Material zum Transport und zur Aufbewahrung von Grund- und Relingträgern; mit kleiner Seitentasche für die Bedienungsanleitung und den Drehmomentschlüssel; mit Tragegriff und Schlaufe zum Aufhängen an einem Haken z. B. in der Garage

41,-
34,45

EUR inkl.
19 % MwSt.¹
EUR ohne
MwSt.¹

| | | |
|--|--|--|
| Dachkorb | <p>Der flexible und robuste Dachkorb mit Spanngurten und Haltern zum Verzurren des Ladeguts ist für das Verstauen von Gepäck, wie z. B. der Audi Reisetasche, geeignet. Die leichte, stabile Aluminium-Rahmenstruktur ist mit einer mattschwarzen Pulverbeschichtung ummantelt. Der Boden des Dachkorbs besteht aus fünf Längsprofilen, an denen das mitgeführte Ladegut individuell befestigt werden kann. Die Befestigung kann zum Beispiel mit den im Lieferumfang enthaltenen zwei Spanngurten und vier Haltern erfolgen.</p> <p>Nur in Verbindung mit einem für das Fahrzeug geeigneten Grundträger nutzbar. Der Dachkorb lässt sich einfach befestigen, indem er fest an den Quertraversen des Grundträgers für Dachtransportsysteme montiert wird.</p> <p>Technische Eigenschaften: Material: Aluminium, pulverbeschichtet, Kunststoff, lackiert Farbe: Schwarz matt Maße: 1.500 mm x 1.120 mm x 135 mm Traglast: 40 kg</p> <p>Lieferumfang: Dachkorb, 2 Spanngurte, 4 Halter, Montageanleitung</p> | 1.900,- 1.596,64 |
| Ski- und Gepäckboxen | <p>neues Audi Design mit verbesserter Aerodynamik dank flacher, sportlicher Optik; brillantschwarz mit Aufkleber Audi Ringe in Florettsilber; hochwertiger Look mit sichtbaren Verbindungselementen; abschließbar und beidseitig zu öffnen mit zentraler Mehrpunktverriegelung für bequemes Be- und Entladen; einfache und schnelle Montage durch Powerclick; System mit getrennter Schließ- und Öffnungsfunktion und Anzeige des Status offen oder geschlossen; Schnellbefestigungssystem inkl. Drehmomentbegrenzung; maximal zulässige Beladung 75 kg; citycrashgetestet</p> <ul style="list-style-type: none">▶ 250 l; max. Skilänge: 175 cm; max. Anzahl Skier: 3-5 Paar; max. Anzahl Snowboards: 3-4▶ 310 l; max. Skilänge: 155 cm; max. Anzahl Skier: 3-6 Paar; max. Anzahl Snowboards: 3-4▶ 430 l; max. Skilänge: 200 cm; max. Anzahl Skier: 5-7 Paar; max. Anzahl Snowboards: 3-5▶ 510 l; max. Skilänge: 210 cm; max. Anzahl Skier: 5-7 Paar; max. Anzahl Snowboards: 3-5 <p>Unterstreichen Sie das progressiv-sportliche Design der Ski- und Gepäckbox mit Dekorfolien (in verschiedenen Farben erhältlich).</p> | 585,- 491,60 645,- 542,02 855,- 718,49 1.090,- 915,97 ab 110,- 92,44 |
| Reisetasche für Dach- und Heckbox | <p>Die Reisetasche, Größe S für Dach- und Heckbox verfügt über ein Fassungsvermögen von 43 l und ist optimal auf die Audi Dachboxen abgestimmt. Der wasserdichte Boden mit 5 cm hoher Umrandung sorgt für besseren Schutz des Transportguts. In Kombination mit der Reisetasche, Größe M und/oder der Reisetasche, Größe L können die Audi Dachboxen optimal ausgenutzt werden.</p> | ab 55,- 46,22 |

Audi Original Zubehör

EUR inkl.
19% MwSt.¹
EUR ohne
MwSt.¹

| | | |
|--|---|------------------------|
| Outdoor-Reisetasche | Die robuste, wasserabweisende Outdoor-Reisetasche mit Audi Branding kann zum Transport auf dem Audi Dachkorb genutzt werden. Dank dem Rollverschluss mit Reißverschluss lässt sie sich flexibel befüllen und ist damit zum Beispiel für Outdoor-Aktivitäten geeignet. | 200,- 168,07 |
| Outdoor-Rucksack | Durch seine Größe eignet sich der robuste, wasserabweisende Outdoor-Rucksack beispielsweise für Tagestouren. Die gepolsterte Rückseite und die gepolsterten, längenverstellbaren Schultergurte bieten bequemen Tragekomfort. Zusätzlich befindet sich auf der Rückseite oben ein Tragegriff. Der flexible Rolltop-Verschluss und das wasserabweisende Material mit TPU-Beschichtung tragen dazu bei, den Inhalt der Tasche vor Nässe und grober Verschmutzung zu schützen. Im Inneren des Outdoor-Rucksacks befindet sich außerdem ein Notebook-Fach. Farbe: Schwarz/Grau | 160,- 134,45 |
| Ski- und Snowboardhalter | zur Montage auf dem Grundträger; für maximal 4 Paar Ski/2 Snowboards; auch für 6 Paar Ski/4 Snowboards und ausziehbar erhältlich | 230,- 193,28 |
| Fahrradhalter | zur Montage auf dem Grundträger; maximal zulässige Traglast von 20 kg ist zu beachten; für 1 Fahrrad | 190,- 159,66 |
| Fahrradträger für die Anhängervorrichtung, klappbar | Abschließbarer Träger für bis zu 2 Fahrräder; maximale Traglast 60 kg. Das Öffnen des Kofferraums ist mit dem wegklappbaren Fahrradträger möglich. Erweiterungssatz für 3. Fahrrad gegen Aufpreis erhältlich | 675,- 567,23 |
| Fahrradträger für die Anhängervorrichtung, klapp- und faltbar | Abschließbarer Träger in Schwarz für bis zu 2 Fahrräder oder E-Bikes, maximale Traglast 60 kg. Das Öffnen des Kofferraums ist mit dem wegklappbaren Fahrradheckträger möglich. Dank der Faltbarkeit ist der Träger einfach zu verstauen (inkl. Transporttasche). Auffahrschiene gegen Aufpreis erhältlich | 805,- 676,47 |

Familie

Audi Juniorsitz i-Size blaugrau oder schwarz

Der Audi Juniorsitz i-Size ist laut UN ECE R 129/03 für Kinder mit einer Größe von 100 bis 150 cm geeignet. Empfohlen ab 3,5 bis ca. 12 Jahre. Die Sitzfläche und die Lehne können getrennt werden. Die Sitzfläche kann für Kinder ab 138 cm Körpergröße auch ohne Lehne verwendet werden. UN ECE R 129/03 schreibt vor, dass für Kinder zwischen 100 und 138 cm Körpergröße der komplette Kindersitz mit Sitz und Lehne verwendet werden muss. Die Befestigung muss durch den 3-Punkt-Gurt des Fahrzeugs und mit den fahrzeugspezifisch und teilweise optional gegen Aufpreis erhältlichen Verankerungspunkten nach UN ECE R 129/03 i-Size-Befestigungsstandard erfolgen.

Die AUDI AG empfiehlt die Verwendung mit Rückenlehne, da das Kind so optimal geschützt ist. Die Sitzerrhöhung ohne Rückenlehne sollte nur im Ausnahmefall verwendet werden, wenn die Kopfstütze des Kindersitzes nicht maximal ausgefahren werden kann. Dieser Kindersitz darf als Sitzerrhöhung ohne Rückenlehne verwendet werden, sofern das Kind eine Körpergröße zwischen 138 und 150 cm aufweist.

339,-
284,87

Kindersitzunterlage

Die Audi Kindersitzunterlage ist auf das Design der Audi Kindersitze sowie auf das Interieur des Fahrzeugs abgestimmt. Die Fahrzeugsitze werden damit besser vor Verschmutzung geschützt. Eventuelle Abdrücke durch Kindersitze werden reduziert, auch bei rückwärtsgerichtetem Transport der Kinder. Die Verwendung der Kindersitzunterlage wird ausdrücklich nur dann empfohlen, wenn die Babyschale oder die Kindersitze über die ISOFIX-Anbindung mit dem Fahrzeug verbunden werden.

39,-
32,77

EUR inkl.
19 % MwSt.¹
EUR ohne
MwSt.¹

| | | |
|--|--|---|
| Rückenlehenschutz | Praktischer Schutz reduziert Verschmutzung der Rückenlehne und bietet zusätzlichen Stauraum. Der Audi Rückenlehenschutz ist auf das Design der Kindersitzunterlage, der Audi Kindersitze sowie auf das Interieur des Fahrzeugs abgestimmt. Der Schutz der Rückseite der Vordersitze vor Verschmutzung wird mit diesem Rückenlehenschoner erhöht. | 28,- 23,53 |
| Komfort und Schutz | | |
| Sonnenschutzsystem | Das Sonnenschutzsystem für die Seitenscheiben der hinteren Türen (optional für die Heckscheibe) bietet effektiven Schutz vor direkter Sonneneinstrahlung und vermindert das Aufheizen des Innenraums. | ab 125,- 105,04 |
| Marderabwehr | Durch Marderbisse können kostspielige Beschädigungen an Fahrzeugkomponenten verursacht und dadurch wichtige Funktionen außer Betrieb gesetzt werden. Der Einbausatz für ein Marderabwehrsystem ist ein komplett batteriebetriebenes Abwehrgerät. <ul style="list-style-type: none"> ▶ mit Ultraschall ▶ mit Hochspannung und Ultraschall | 100,- 84,03 260,- 218,49 |
| Gepäckraumschale | wasserdicht und säurebeständig, Farbe: Anthrazit | 99,- 83,19 |
| Faltkorb | Abmessungen: <ul style="list-style-type: none"> ▶ Länge: 395 mm ▶ Breite: 250 mm ▶ Höhe: 380 mm (im gefalteten Zustand ca. 50 mm, je nach Art der Faltung) Farbe: Schwarz | 36,- 30,25 |
| Kühlbox thermoelektrisch, 14 l | Die thermoelektrische Kühlbox für gekühlte Getränke oder Lebensmittel auf langen Autofahrten. Die Box fasst bis 14 Liter. Die Stromversorgung erfolgt durch den 12-Volt-Anschluss im Fahrzeug. Die Audi Original-Kühlbox überzeugt durch das spezifische Design mit gestickten Audi-Ringen auf der Vorderseite. Technische Angaben Nutzbarer Inhalt: 14 Liter Stromanschluss: 12 Volt | 210,- 176,47 |
| | Farbe: Schwarz | |
| | Lieferumfang: Kühlbox, Ladekabel für 12-Volt-Buchse, Tragegurt, Bedienungsanleitung | |
| Allwetterfußmatten | für vorne und hinten, je 2er-Satz <ul style="list-style-type: none"> ▶ vorn ▶ hinten | 71,- 59,66 54,- 45,38 |

Audi Original Zubehör

EUR inkl.
19% MwSt.¹
EUR ohne
MwSt.¹

| | | | | | | | | | | | | | | | | | | |
|---|--|--|--|---------------|--|----------------|----------------|--|--|--------------|--------------|-------------------|--|---------------|---------------|--|--|------------------------|
| Fahrzeugabdeckung mit Audi Ringen | Der passgenaue Schutz im faszinierenden Design. Zum Schutz vor Staub und Schmutz bietet die Fahrzeugabdeckung eine wirkungsvolle Lösung. Die aus atmungsaktivem und antistatischem Polyester gefertigte Abdeckplane ist robust und strapazierfähig. Die Form ist passgenau zugeschnitten. Die weißen Keder heben die Form des Fahrzeugs hervor. | 250,- 210,08 | | | | | | | | | | | | | | | | |
| Ladekantenschutzmatte | schützt den Stoßfänger vor Beschädigungen beim Be- und Entladen; auch für Hunde als Rutschschutz beim Einsteigen; einfache Befestigung an den Ladehaken des Kofferraums | 51,- 42,86 | | | | | | | | | | | | | | | | |
| Ladekantenschutzfolie | Der passgenaue Ladekantenschutz aus transparenter Folie verbessert den Schutz des Stoßfängers vor Beschädigungen beim Be- und Entladen des Gepäckraums. | 55,- 46,22 | | | | | | | | | | | | | | | | |
| Fondschutzdecke schwarz im Audi Design | Die schwarze Fondschutzdecke im Audi Design vermindert deutlich das Verschmutzungsrisiko der Fondsitze sowie auch der Seitenwände und der hinteren Türen. Dadurch können mit einem Hundeschutzgurt befestigte Hunde bequem und sauber transportiert werden. Durch Reißverschlüsse halbseitig teil- und verkleinerbar, um z. B. kleinere Hunde zu transportieren. Das Material mit strapazierfähiger Oberfläche ist wasserabweisend und per Hand waschbar. Farbe: Schwarz | 140,- 117,65 | | | | | | | | | | | | | | | | |
| Hundeschutzgurt (in drei Größen erhältlich) | Der Hundeschutzgurt in Größe S eignet sich besonders für den Transport kleinerer Hunde, wie zum Beispiel Dackel oder Malteser. Der Gurt wird einfach und schnell auf der Rücksitzbank angebracht und entspricht den gesetzlichen Vorschriften gemäß DIN-75410-2 und ECE R-17. Farbe: Schwarz | ab 67,- 56,30 | | | | | | | | | | | | | | | | |
| Hundebox aufblasbar (in zwei Größen erhältlich) | <p> Mit der aufblasbaren Audi Kofferraumbox können kleine Hunde bzw. Hunde mittlerer Größe (siehe Abmessungen) einfach und komfortabel transportiert werden. Die Box überzeugt durch einfache und praktische Handhabung, ist im nicht aufgepumpten Zustand faltbar und kann in kürzester Zeit aufgepumpt werden. Die Box verfügt über drei Befestigungsmöglichkeiten pro Seite, an denen sie sich mithilfe der mitgelieferten Gurte fest im Fahrzeug an den vorhandenen Fixierpunkten im Gepäckraum (falls vorhanden) befestigen lässt. </p> <p> Die gefüllten Luftpolster können dazu beitragen, z. B. Erschütterungen durch Bodenwellen für den Hund abzdämpfen. Die Kofferraumbox ist aus weichen Komponenten gefertigt. Das aus dem Sportbereich bekannte Dropstitch-Material ist robust und unempfindlich gegen Kratzer, Bisse, Verschmutzung und Flüssigkeiten. Das hygienische und wasserabweisende Material kann von innen und außen komplett mit Wasser abgewaschen werden. </p> <p> Für eine gute Durchlüftung sorgen Öffnungen aus lichtdurchlässigem Mesh-Gewebe. Robuste Reißverschlüsse lassen sich fixieren, sodass diese vom Hund nicht geöffnet werden können. Die Kofferraumbox verfügt über einen Tragegriff auf der Unterseite. Ein Ladekantenschutz kann mit Karabinerhaken an der Box befestigt werden und beugt so Verschmutzungen und Kratzern am Fahrzeug vor. </p> <p> Die Kofferraumbox für Hunde eignet sich darüber hinaus für die Verwendung außerhalb des Fahrzeugs. So kann sie beispielsweise als Schlafplatz für zu Hause oder als vertrauter Rückzugsort auf Reisen genutzt werden. </p> <p> Größe S </p> <table border="0" data-bbox="607 1209 2011 1337"> <tr> <td data-bbox="607 1209 952 1239">Außenabmessungen (aufgeblasen):</td> <td data-bbox="952 1209 1310 1239">Innenabmessungen (aufgeblasen):</td> <td data-bbox="1310 1209 1668 1239">Lieferumfang:</td> <td data-bbox="1668 1209 2011 1239">Zulässiges maximales Gewicht des Hundes: 18 kg</td> </tr> <tr> <td data-bbox="607 1239 952 1268">Breite: 560 mm</td> <td data-bbox="952 1239 1310 1268">Breite: 455 mm</td> <td data-bbox="1310 1239 1668 1268">▶ Transportbox, für Hunde, Größe S, aufblasbar</td> <td></td> </tr> <tr> <td data-bbox="607 1268 952 1298">Höhe: 610 mm</td> <td data-bbox="952 1268 1310 1298">Höhe: 500 mm</td> <td data-bbox="1310 1268 1668 1298">▶ Bedienanleitung</td> <td></td> </tr> <tr> <td data-bbox="607 1298 952 1328">Tiefe: 750 mm</td> <td data-bbox="952 1298 1310 1328">Tiefe: 680 mm</td> <td></td> <td></td> </tr> </table> | Außenabmessungen (aufgeblasen): | Innenabmessungen (aufgeblasen): | Lieferumfang: | Zulässiges maximales Gewicht des Hundes: 18 kg | Breite: 560 mm | Breite: 455 mm | ▶ Transportbox, für Hunde, Größe S, aufblasbar | | Höhe: 610 mm | Höhe: 500 mm | ▶ Bedienanleitung | | Tiefe: 750 mm | Tiefe: 680 mm | | | 670,- 563,03 |
| Außenabmessungen (aufgeblasen): | Innenabmessungen (aufgeblasen): | Lieferumfang: | Zulässiges maximales Gewicht des Hundes: 18 kg | | | | | | | | | | | | | | | |
| Breite: 560 mm | Breite: 455 mm | ▶ Transportbox, für Hunde, Größe S, aufblasbar | | | | | | | | | | | | | | | | |
| Höhe: 610 mm | Höhe: 500 mm | ▶ Bedienanleitung | | | | | | | | | | | | | | | | |
| Tiefe: 750 mm | Tiefe: 680 mm | | | | | | | | | | | | | | | | | |

EUR inkl.
19 % MwSt.¹
EUR ohne
MwSt.¹

| | | | | | | |
|--|---|---|--|---|--|------------------------|
| Hundebox aufblasbar (in zwei Größen erhältlich; Fortsetzung) | Größe M | Außenabmessungen (aufgeblasen): Breite: 850 mm Höhe: 630 mm Tiefen: 820 mm | Innenabmessungen (aufgeblasen): Breite: 745 mm Höhe: 520 mm Tiefe: 750 mm | Lieferumfang: ▶ Transportbox für Hunde, Größe M, aufblasbar ▶ Bedienanleitung | Zulässiges maximales Gewicht des Hundes: 40 kg | 700,- 588,24 |
| Garagenteppich mit Audi Ringen | Der hochwertige Garagenteppich mit Audi Ringen als stilvoller Bodenbelag für Garage, Werkstatt oder viele andere Orte. Der Veloursteppich in Schwarz verfügt über eine rutschhemmende Gummiunterseite. Ergänzt wird der hochwertige Eindruck durch die umlaufende Nubukeinfassung in Schwarz. ▶ Größe: 67 x 140 cm ▶ Farbe: Schwarz ▶ Lieferumfang: 1 Garagenteppich | | | | | 120,- 100,84 |
| Garagenteppich Design e-tron | Der hochwertige Garagenteppich im Audi Design e-tron als stilvoller Bodenbelag für Garage, Werkstatt oder viele andere Orte. Der Veloursteppich in Schwarz verfügt über eine rutschhemmende Gummiunterseite. Ergänzt wird der hochwertige Eindruck durch die umlaufende Nubukeinfassung in Schwarz. ▶ Größe: 67 x 140 cm ▶ Farbe: Schwarz ▶ Lieferumfang: 1 Garagenteppich | | | | | 120,- 100,84 |
| Winterpflegemittel-Set | beinhaltet 500 ml Antifrost bis -70 °C, 500 ml Enteiser, 50 ml Glaspolish und einen Eiskratzer mit dreifach drehbarer Schaber Klinge aus Polycarbonat | | | | | 27,40 23,03 |
| Audi Pflegemitteltasche | beinhaltet 300 ml Aktivschaumreiniger, 500 ml Insekten-Entferner, 500 ml Antifrost, 250 ml Kunststoff-Tiefenpflege, 250 ml Polymer-Wachs-Polish, 250 ml Wachs-Shampoo, 50 ml Glaspolitur, ein Mikrofasertuch und zwei Schwämme | | | | | 84,90 71,34 |
| Warnweste für Erwachsene | Für die eigene Sicherheit bei Pannen: In einigen Ländern ist das Mitführen von mindestens einer Warnweste im Fahrzeug gesetzlich vorgeschrieben. Farbe: Orange mit Leuchtstreifen Lieferumfang: 1 Warnweste für Erwachsene | | | | | 7,50 6,30 |

Audi Neuwagenabholung

| | Bestellschlüssel | EUR inkl. 19% MwSt. ¹ EUR ohne MwSt. ¹ | A5 Limousine | A5 Avant | S5 Limousine | S5 Avant | A5 e-hybrid quattro 220 kW | A5 e-hybrid quattro 270 kW |
|-------------------------------|--|---|--------------|----------|--------------|----------|----------------------------|----------------------------|
| Audi Erlebnis Abholung | <p>Die Marke Audi hautnah erleben: Machen Sie Ihren Tag der Abholung zu einem ganz besonderen Erlebnis. Eine Werksabholung an den Standorten Ingolstadt und Neckarsulm schafft faszinierende und unvergessliche Momente. Die Erlebnis Abholung in Ingolstadt und Neckarsulm bietet ein umfangreiches Rahmenprogramm und im Wesentlichen folgende Leistungen:</p> <ul style="list-style-type: none"> ▶ individuelle Fahrzeugübergabe und -erklärung durch Ihren Audi Expert ▶ Erlebnisführung durch die Produktion (Gruppenführung) ▶ je nach Antriebskonzept volle Batterieladung/Vollbetankung ▶ Besichtigung der Traditionsausstellung (Neckarsulm)/Besuch im museum mobile (Ingolstadt) <p>Wir freuen uns darüber hinaus, Sie in das Restaurant Nuvolari (Neckarsulm) bzw. Audi Marktrestaurant (Ingolstadt) einladen zu dürfen.</p> <p>Nur in Verbindung mit der Audi Erlebnis Abholung und nur für den Standort Ingolstadt bestellbar:</p> <ul style="list-style-type: none"> ▶ Werklerlebnis „exklusiv“ (Ingolstadt) In Einzelführungen von insgesamt ca. 2 Stunden erhalten Sie und Ihre Begleitpersonen eine individuelle Besichtigung exklusiver Werkbereiche, die wir im Vorkontakt mit Ihnen abstimmen. Die Fahrzeugübergabe findet exklusiv in privater Atmosphäre statt. Darüber hinaus laden wir Sie und Ihre Begleitpersonen ins Fine Dining Restaurant AVUS ein. Im Fokus dabei: die Marke Audi ganz persönlich erleben. ▶ Audi driving experience (Ingolstadt) Erleben Sie die Performance unserer Modelle bei einem für Sie individuell gestalteten Fahrerlebnis im Audi driving experience Center in Neuburg (ca. 20 Fahrminuten von Ingolstadt). Im Rahmen des 2-stündigen Programms fahren Sie den Audi S6 e-tron auf der bewässerten Dynamikfläche und erhalten Fahrtipps von einem professionellen Instruktor. Auf dem Handlingparcours sitzen Sie am Steuer eines Audi RS e-tron GT performance und wir zeigen Ihnen, wie Sie souverän und kontrolliert auf der Ideallinie unterwegs sein können. In einem anspruchsvollen Offroadparcours erleben Sie als Mitfahrer, wie Sie mit dem Audi Q5 e-hybrid auch in schwierigem Terrain gekonnt vorankommen. So wird Ihre Audi driving experience zu einem unvergesslichen Erlebnis. Hinweis: Audi driving experience (Neuburg a. d. Donau) – buchbar für den Zeitraum April bis Oktober. Dieses Angebot gilt für eine fahrende Person. Begleitpersonen begrüßen wir währenddessen gerne in der Lounge des Audi driving experience Center Neuburg. <p>Hinweis: vorbehaltlich verfügbarer Kapazitäten an den Werksstandorten</p> | 1.035,- 869,75 | ● | ● | ● | ● | ● | ● |
| | | 355,- 298,32 | ● | ● | ● | ● | ● | ● |
| | | 355,- 298,32 | ● | ● | ● | ● | ● | ● |

Audi Anschlussgarantie & Versicherung

| Bestellschlüssel | EUR inkl. 19% MwSt. ¹ EUR ohne MwSt. ¹ | A5 Limousine | A5 Avant | S5 Limousine | S5 Avant | A5 e-hybrid quattro 220 kW | A5 e-hybrid quattro 270 kW |
|------------------|---|--------------|----------|--------------|----------|----------------------------|----------------------------|
|------------------|---|--------------|----------|--------------|----------|----------------------------|----------------------------|

Audi Anschlussgarantie

Die Audi Anschlussgarantie bietet gegen eine Vielzahl von Schadensfällen eine nachhaltige Risikoabsicherung und Kostenkontrolle über die ersten 2 Jahre der Herstellergarantie hinaus. Sie ist direkt und ausschließlich beim Neuwagenkauf bestellbar. Es sind verschiedene Laufzeit-/Gesamtlauflistungskombinationen wählbar. Dazu erhalten Sie nähere Informationen bei Ihrem Audi Partner.

- ▶ Anschlussgarantie 1 Jahr / maximale Gesamtlauflistung 30.000 km
- ▶ Anschlussgarantie 1 Jahr / maximale Gesamtlauflistung 60.000 km
- ▶ Anschlussgarantie 1 Jahr / maximale Gesamtlauflistung 90.000 km
- ▶ Anschlussgarantie 1 Jahr / maximale Gesamtlauflistung 120.000 km
- ▶ Anschlussgarantie 1 Jahr / maximale Gesamtlauflistung 150.000 km
- ▶ Anschlussgarantie 2 Jahre / maximale Gesamtlauflistung 40.000 km
- ▶ Anschlussgarantie 2 Jahre / maximale Gesamtlauflistung 80.000 km
- ▶ Anschlussgarantie 2 Jahre / maximale Gesamtlauflistung 120.000 km
- ▶ Anschlussgarantie 3 Jahre / maximale Gesamtlauflistung 50.000 km
- ▶ Anschlussgarantie 3 Jahre / maximale Gesamtlauflistung 100.000 km
- ▶ Anschlussgarantie 3 Jahre / maximale Gesamtlauflistung 150.000 km

| | | | | | | | |
|-----|---------------------|---|---|---|---|---|---|
| EA1 | 250,- 210,08 | ● | ● | ● | ● | ● | ● |
| EA2 | 350,- 294,12 | ● | ● | ● | ● | ● | ● |
| EA3 | 500,- 420,17 | ● | ● | ● | ● | ● | ● |
| EB4 | 600,- 504,20 | ● | ● | ● | ● | ● | ● |
| EB3 | 750,- 630,25 | ● | ● | ● | ● | ● | ● |
| EA4 | 500,- 420,17 | ● | ● | ● | ● | ● | ● |
| EA5 | 700,- 588,24 | ● | ● | ● | ● | ● | ● |
| EA6 | 950,- 798,32 | ● | ● | ● | ● | ● | ● |
| EA7 | 900,- 756,30 | ● | ● | ● | ● | ● | ● |
| EA8 | 1.250,- 1.050,42 | ● | ● | ● | ● | ● | ● |
| EA9 | 1.800,- 1.512,61 | ● | ● | ● | ● | ● | ● |

Audi Anschlussgarantie & Versicherung

| | | Bestellschlüssel | EUR inkl. 19 % MwSt. ¹ EUR ohne MwSt. ¹ | A5 Limousine | A5 Avant | S5 Limousine | S5 Avant | A5 e-hybrid quattro 220 kW | A5 e-hybrid quattro 270 kW |
|--|-----|------------------|--|--------------|----------|--------------|----------|----------------------------|----------------------------|
| <p>Persönliche Beratung zur Audi AutoVersicherung durch Ihren Audi Partner</p> <p>Die Audi AutoVersicherung⁸² Lassen Sie sich bei Ihrem Audi Partner zur Audi AutoVersicherung⁸² persönlich beraten. Bei Auswahl der Option „Persönliche Beratung zur Audi AutoVersicherung durch Ihren Audi Partner“ erhalten Sie Ihr individuelles Kfz-Versicherungsangebot. Mit der Audi AutoVersicherung⁸² fahren Sie auf der sicheren Seite. Wählen Sie genau die Leistungsbausteine, die zu Ihren Bedürfnissen passen. Ihr Audi Partner unterstützt Sie im Schadenfall und ist Ihr zentraler Ansprechpartner. Das alles erledigt er für Sie und sorgt für eine fachgerechte Kfz-Reparatur. So sind Sie und Ihr Audi stets in guten Händen.</p> <p>Die wesentlichen Merkmale:</p> <ul style="list-style-type: none"> ▶ individueller Versicherungsschutz ganz nach Ihrem Bedarf ▶ Reparatur in der Fachwerkstatt mit Originalteilen des Herstellers oder qualitativ gleichwertigen Ersatzteilen ▶ kompetente Beratung und Unterstützung bei der Schadenabwicklung durch persönlichen Ansprechpartner im Autohaus ▶ Komfort-Tarif mit hohem Leistungsumfang, z. B. Mallorca Police und Zusammenstoß mit allen Tieren ▶ spezielle Leistungen für Elektro-/Hybridfahrzeuge, wie die Allgefahrendeckung für Ihren Akku ▶ jetzt bis zu 30 % Nachlass auf den Kfz-Haftpflichtbeitrag für Fahrerassistenzsysteme erhalten⁸³ | YMJ | ohne Mehrpreis | ● | ● | ● | ● | ● | ● | |
| <p>Persönliche Beratung zu Audi Wartungspaketen durch Ihren Audi Partner</p> <p>Lassen Sie sich bei Ihrem Audi Partner zu Audi Wartungsprodukten der Audi Leasing persönlich beraten. Bei Auswahl der Option „Persönliche Beratung zu Audi Wartungsprodukten durch Ihren Audi Partner“ erhalten Sie Ihr individuelles Angebot durch Ihren Händler.</p> <p>Mit einem Wartungsvertrag der Audi Leasing ganz entspannt in die Werkstatt: Wartung & Inspektion⁸⁴ deckt Ihre Inspektionskosten ab und WartungPlus⁸⁵ hält Ihr Fahrzeug in Form – und das alles zum monatlichen Festpreis.</p> <p>Die wesentlichen Merkmale:</p> <p>Mit Wartung & Inspektion⁸⁴ zahlen Sie eine konstante monatliche Rate und erhalten dafür die grundlegenden Wartungs- und Inspektionsarbeiten an Ihrem Audi – wenn sie benötigt werden. Dazu gehören die Inspektionen laut Herstellervorgabe ebenso wie Öl-/Bremsflüssigkeitswechsel, Zündkerzen- und Luftfilterwechsel und mehr. Darüber hinaus steht Ihnen pro Wartung oder Inspektion ein Tag Ersatzmobilität⁸⁶ zu.</p> <p>Mit dem Wartungsvertrag WartungPlus⁸⁵ sind alle Dienstleistungen von Wartung & Inspektion⁸⁴ sowie zahlreiche weitere Wartungsarbeiten und Verschleißteile – bei sachgemäßem Gebrauch – inklusive. Dazu zählen beispielsweise Bremsbeläge und Bremsscheiben, Kupplung, Keilriemen und Zahnriemen. Auch die Arbeitskosten für den Austausch sind mit abgedeckt. Und zusätzlich zur Ersatzmobilität⁸⁷ für geplante Werkstattaufenthalte sorgen wir bei einer Panne ohne Zusatzkosten für Bergung und Abschleppen bis zur nächstgelegenen Vertragswerkstatt. Weitere Informationen erhalten Sie unter www.audi.de oder bei Ihrem Audi Partner.</p> | YMK | ohne Mehrpreis | ● | ● | ● | ● | ● | ● | |

Klassifizierung von Reifenparametern

In der Tabelle finden Sie die Spannen der Kraftstoffeffizienzklasse, der Nasshaftungsklasse und der Klasse des externen Rollgeräuschs zu den unterschiedlichen Reifengrößen der Audi A5 Limousine, des Audi A5 Avant, der Audi S5 Limousine und des Audi S5 Avant.

| | Reifengröße | Kraftstoffeffizienzklasse | Nasshaftungsklasse | Klasse des externen Rollgeräuschs in dB | | Schneegriffigkeit | Eisgriffigkeit |
|---------------------|-------------|---------------------------|--------------------|---|-----|-------------------|----------------|
| Sommerreifen | 225/55 R 17 | A | A | 70-69 | B-A | nein | nein |
| | 235/45 R 18 | A | B-A | 72-69 | B-A | nein | nein |
| | 245/40 R 19 | C-A | B-A | 71-69 | B-A | nein | nein |
| | 245/35 R 20 | C-B | A | 72-68 | B-A | nein | nein |
| Winterreifen | 215/55 R 17 | C | C | 70 | B | ja | nein |
| | 235/45 R 18 | C | B | 71 | C-B | ja | nein |
| | 245/40 R 19 | C | B-A | 72 | B | ja | nein |

Erläuterungen



Kraftstoffeffizienz

Die Kraftstoffeffizienzklasse der Reifen variiert in Abhängigkeit vom Rollwiderstand zwischen den folgenden Abstufungen:

- ▶ A sind die effizientesten Reifen und sparen Kraftstoff.
- ▶ E sind die am wenigsten effizienten Reifen und verbrauchen am meisten Kraftstoff.



Nasshaftung

Die Nasshaftungsklasse informiert über die Bremseigenschaften bei nassen Witterungsbedingungen und reicht von

- ▶ A (größte Sicherheit) bis
- ▶ E (geringste Sicherheit).



Rollgeräusch

Das Rollgeräusch der Reifen bzw. der Außengeräuschpegel wird in Dezibel (dB) gemessen und anstelle von XY mit einer Zahl angegeben. Zusätzlich wird das Rollgeräusch dreistufig in A, B und C eingeteilt.



Schneegriffigkeit

Mit diesem Zeichen gekennzeichnete Reifen sind für die Nutzung bei extremen Schneeverhältnissen geeignet.



Eisgriffigkeit

Mit diesem Zeichen gekennzeichnete Reifen sind für Straßenoberflächen mit Eisschicht oder fester Schneedecke ausgelegt.

Eisreifen sind für Straßenoberflächen mit Eisschicht oder fester Schneedecke ausgelegt und sollten nur bei sehr schwierigen Witterungsverhältnissen (z. B. niedrigen Temperaturen) zum Einsatz kommen. Der Einsatz von Eisreifen bei weniger schwierigen Witterungsverhältnissen (z. B. Nässe oder wärmeren Temperaturen) kann, insbesondere im Hinblick auf Nasshaftung, Handhabung und Verschleiß, zu einer suboptimalen Leistung führen.

Weitere Hinweise:

Der Kraftstoffverbrauch kann durch umweltschonende Fahrweise erheblich reduziert werden. Zur Verbesserung der Kraftstoffeffizienz und der Nasshaftung ist der Reifendruck regelmäßig zu prüfen. Die Anhaltewege müssen immer beachtet werden.

Weitere Informationen finden Sie unter:

<https://www.audi.de/de/brand/de/neuwagen/eu-reifenlabel.html>

Hinweise:

Die gezielte Bestellung eines bestimmten Reifenfabrikats ist aus logistischen und produktionstechnischen Gründen nicht möglich.

Nähere Details zu den Reifenparametern erhalten Sie bei Ihrem Audi Partner.

Abmessungen

Audi A5 Limousine

Angaben in mm

Angaben der Abmessungen bei Fahrzeugleergewicht; Fahrzeughöhe mit Dachantenne

* Breite Schulterraum. ** Breite Ellbogenraum. *** Maximaler Kopfraum.

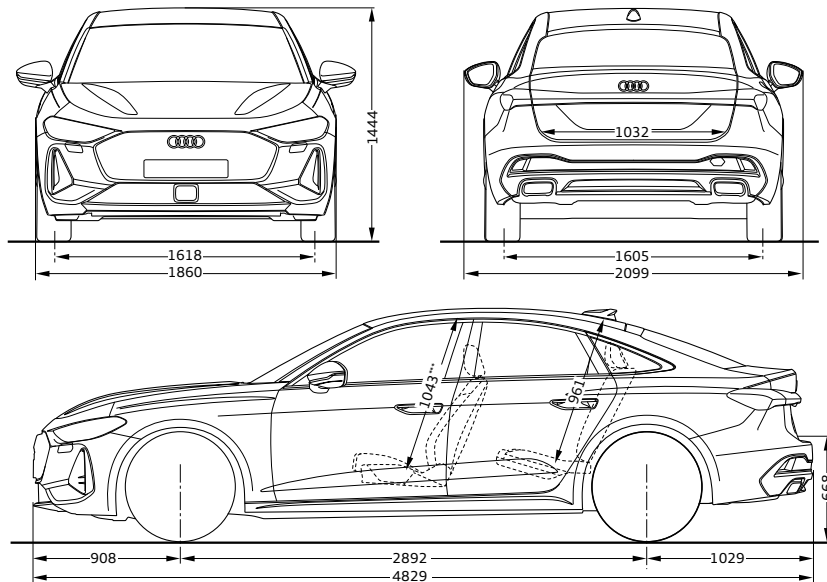

Audi A5 Avant

Angaben in mm

Angaben der Abmessungen bei Fahrzeugleergewicht; Fahrzeughöhe mit Dachantenne

* Breite Schulterraum. ** Breite Ellbogenraum. *** Maximaler Kopfraum.

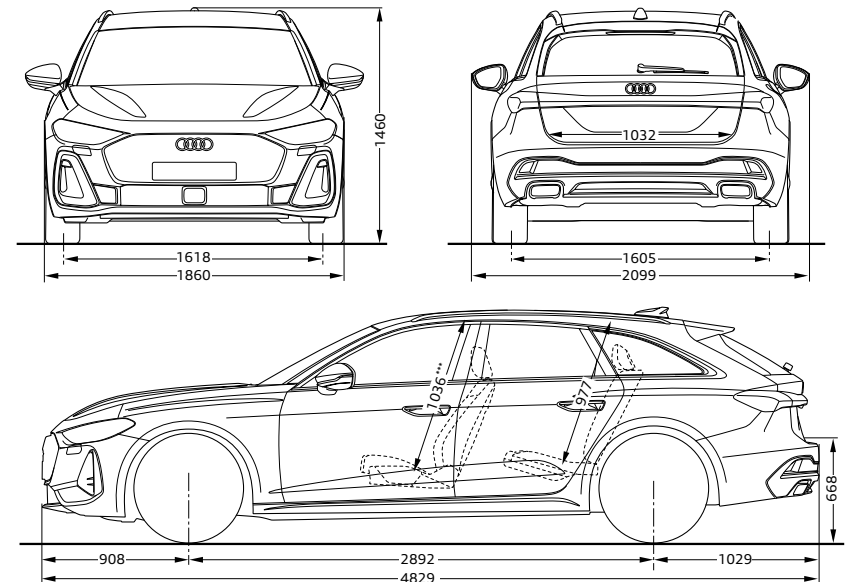

Hinweis: Bei den angegebenen Werten handelt es sich um auf Datenbasis ermittelte Nominalwerte. Sie basieren auf zum Zeitpunkt der Ermittlung vorliegenden Datenständen und definierter Ausstattungsvariante.

Audi S5 Limousine

Angaben in mm

Angaben der Abmessungen bei Fahrzeugleergewicht; Fahrzeughöhe mit Dachantenne

* Breite Schulterraum. ** Breite Ellbogenraum. *** Maximaler Kopfraum.

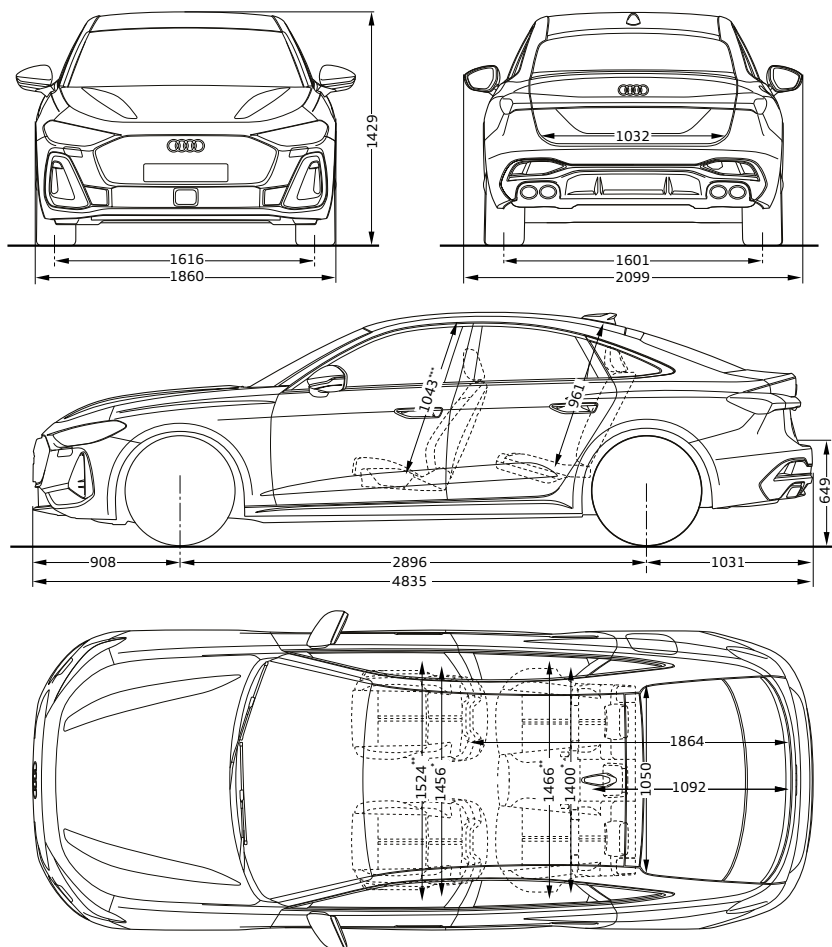

Audi S5 Avant

Angaben in mm

Angaben der Abmessungen bei Fahrzeugleergewicht; Fahrzeughöhe mit Dachantenne

* Breite Schulterraum. ** Breite Ellbogenraum. *** Maximaler Kopfraum.

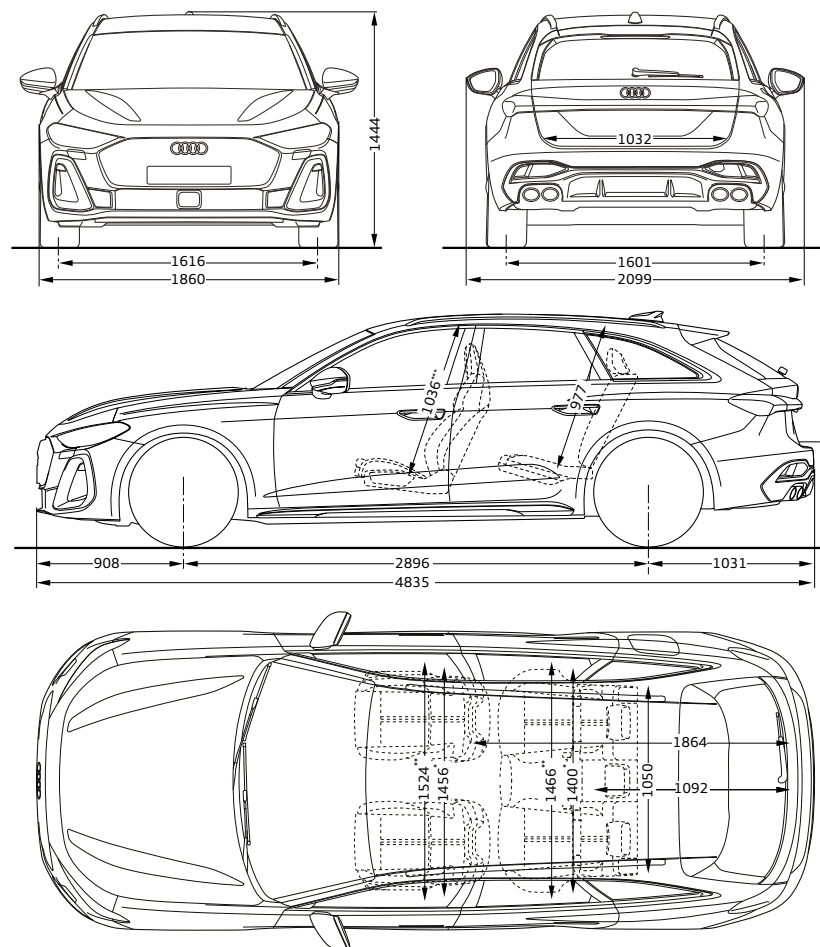

Hinweis: Bei den angegebenen Werten handelt es sich um auf Datenbasis ermittelte Nominalwerte. Sie basieren auf zum Zeitpunkt der Ermittlung vorliegenden Datenständen und definierter Ausstattungsvariante.

Technische Daten

| Modell | | Audi A5 TFSI 110 kW | | Audi A5 TFSI 150 kW | |
|--|--|---|--------------|---|--------------|
| Leistung/ Drehmoment | Zylinder/Hubraum in cm ³ | 4/1.984 | | 4/1.984 | |
| | max. Leistung ⁸⁸ in kW (PS) bei min ⁻¹ | 110 (150)/3.900–6.000 | | 150 (204)/4.300–6.000 | |
| | max. Drehmoment in Nm bei min ⁻¹ | 280/1.400–3.600 | | 340/2.000–4.000 | |
| Kraftübertragung | Antriebsart | Frontantrieb | | Frontantrieb | |
| | Getriebeart | S tronic 7-Gang | | S tronic 7-Gang | |
| Gewicht/Volumen | | Limousine | Avant | Limousine | Avant |
| | Leergewicht ⁸⁹ in kg | 1.770 | 1.785 | 1.770 | 1.785 |
| | zul. Gesamtgewicht in kg | 2.295 | 2.315 | 2.295 | 2.315 |
| | zul. Dachlast/Stützlast in kg | 90/80 | 90/80 | 90/80 | 90/80 |
| | zul. Anhängelast ⁹⁰ in kg | | | | |
| | ▶ ungebremst | 750 | 750 | 750 | 750 |
| | ▶ bei 8 % Steigung | 1.700 | 1.700 | 1.700 | 1.700 |
| | ▶ bei 12 % Steigung | 1.500 | 1.500 | 1.500 | 1.500 |
| | Tankinhalt ca. in l | 56 | 56 | 56 | 56 |
| Gepäckraumvolumen ca. in l (hinter 1. Sitzreihe, maximal) | 445 (1.299) | 476 (1.424) | 445 (1.299) | 476 (1.424) | |
| Fahrleistung | Höchstgeschwindigkeit in km/h | 216 | 214 | 248 | 245 |
| | Beschleunigung 0–100 km/h in s | 9,8 | 9,8 | 7,8 | 7,8 |
| Kraftstoffverbrauch (kombiniert) ⁹¹ | Kraftstoffart | Super schwefelfrei ROZ 95 ⁹² | | Super schwefelfrei ROZ 95 ⁹² | |
| | l/100 km | 7,6–6,6 | 7,7–6,7 | 7,5–6,6 | 7,7–6,8 |
| CO ₂ -Emissionen (kombiniert) ⁹¹ | g/km | 172–151 | 176–153 | 172–151 | 175–154 |
| CO ₂ -Klasse | | F–E | G–E | F–E | G–E |
| Emissionsnorm | | Euro 6e-bis | Euro 6e-bis | Euro 6e-bis | Euro 6e-bis |

Erläuterungen zu den Fußnoten finden Sie ab Seite 187.

| Modell | | Audi A5 TFSI quattro 150 kW | | Audi A5 TDI 150 kW | |
|--|--|---|---|--|-----------------------------------|
| Leistung/ Drehmoment | Zylinder/Hubraum in cm ³ | 4/1.984 | | 4/1.968 | |
| | max. Leistung ⁸⁸ in kW (PS) bei min ⁻¹ + Zusatzleistung Elektromotor ⁹³ in kW (PS) | 150 (204)/4.300–6.000 – | | 150 (204)/3.800–4.200 + bis zu 18 (24) (mit MHEV plus-Technologie ⁹⁴) | |
| | max. Drehmoment in Nm bei min ⁻¹ | 340/2.000–4.000 | | 400/1.750–3.250 | |
| Kraftübertragung | Antriebsart | Allradantrieb quattro mit ultra-Technologie | | Frontantrieb | |
| | Getriebeart | S tronic 7-Gang | | S tronic 7-Gang | |
| Gewicht/Volumen | | Limousine | Avant | Limousine | Avant |
| | Leergewicht ⁸⁹ in kg | 1.825 | 1.840 | 1.895 | 1.910 |
| | zul. Gesamtgewicht in kg | 2.355 | 2.375 | 2.410 | 2.430 |
| | zul. Dachlast/Stützlast in kg | 90/80 | 90/80 | 90/80 | 90/80 |
| | zul. Anhängelast ⁹⁰ in kg | | | | |
| | ▶ ungebremst | 750 | 750 | 750 | 750 |
| | ▶ bei 8 % Steigung | 1.900 | 1.900 | 1.900 | 1.900 |
| | ▶ bei 12 % Steigung | 1.700 | 1.700 | 1.700 | 1.700 |
| | Tankinhalt ca. in l | 56 | 56 | 60 | 60 |
| Gepäckraumvolumen ca. in l (hinter 1. Sitzreihe, maximal) | 445 (1.299) | 476 (1.424) | 417 (1.271) | 448 (1.396) | |
| Fahrleistung | Höchstgeschwindigkeit in km/h | 245 | 242 | 242 | 240 |
| | Beschleunigung 0–100 km/h in s | 7,6 | 7,6 | 7,7 | 7,7 |
| Kraftstoffverbrauch (kombiniert)⁹¹ | Kraftstoffart | Super schwefelfrei ROZ 95 ⁹² | Super schwefelfrei ROZ 95 ⁹² | Diesel schwefelfrei ⁹⁵ | Diesel schwefelfrei ⁹⁵ |
| | l/100 km | 7,8–6,9 | 8,0–7,1 | 5,5–4,7 | 5,6–4,9 |
| CO₂-Emissionen (kombiniert)⁹¹ | g/km | 177–158 | 182–160 | 144–124 | 148–127 |
| CO₂-Klasse | | G–F | G–F | E–D | E–D |
| Emissionsnorm | | Euro 6e-bis | Euro 6e-bis | Euro 6e-bis | Euro 6e-bis |

Erläuterungen zu den Fußnoten finden Sie ab Seite 187.

Technische Daten

| Modell | | Audi A5 TDI quattro 150 kW | | Audi S5 TFSI | |
|--|--|--|-----------------------------------|--|---|
| Leistung/ Drehmoment | Zylinder/Hubraum in cm ³ | 4/1.968 | | 6/2.995 | |
| | max. Leistung ⁸⁸ in kW (PS) bei min ⁻¹ + Zusatzleistung Elektromotor ⁹³ in kW (PS) | 150 (204)/3.800–4.200 + bis zu 18 (24) (mit MHEV plus-Technologie ⁹⁴) | | 270 (367)/5.500–6.300 + bis zu 18 (24) (mit MHEV plus-Technologie ⁹⁴) | |
| | max. Drehmoment in Nm bei min ⁻¹ | 400/1.750–3.250 | | 550/1.700–4.000 | |
| Kraftübertragung | Antriebsart | Allradantrieb quattro mit ultra-Technologie | | Permanenter Allradantrieb quattro mit Sportdifferenzial | |
| | Getriebeart | S tronic 7-Gang | | S tronic 7-Gang | |
| Gewicht/Volumen | | Limousine | Avant | Limousine | Avant |
| | Leergewicht ⁸⁹ in kg | 1.960 | 1.975 | 2.025 | 2.040 |
| | zul. Gesamtgewicht in kg | 2.470 | 2.490 | 2.500 | 2.520 |
| | zul. Dachlast/Stützlast in kg | 90/80 | 90/80 | 90/80 | 90/80 |
| | zul. Anhängelast ⁹⁰ in kg | | | | |
| | ▶ ungebremst | 750 | 750 | 750 | 750 |
| | ▶ bei 8 % Steigung | 2.000 | 2.000 | 2.100 | 2.100 |
| | ▶ bei 12 % Steigung | 1.800 | 1.800 | 1.900 | 1.900 |
| | Tankinhalt ca. in l | 60 | 60 | 56 | 56 |
| Gepäckraumvolumen ca. in l (hinter 1. Sitzreihe, maximal) | 417 (1.271) | 448 (1.396) | 417 (1.271) | 448 (1.396) | |
| Fahrleistung | Höchstgeschwindigkeit in km/h | 241 | 236 | 250 ⁹⁶ | 250 ⁹⁶ |
| | Beschleunigung 0–100 km/h in s | 6,9 | 6,9 | 4,5 | 4,5 |
| Kraftstoffverbrauch (kombiniert) ⁹¹ | Kraftstoffart | Diesel schwefelfrei ⁹⁵ | Diesel schwefelfrei ⁹⁵ | Super schwefelfrei ROZ 95 ⁹² | Super schwefelfrei ROZ 95 ⁹² |
| | l/100 km | 5,8–5,1 | 5,9–5,2 | 7,8–7,5 | 8,1–7,6 |
| CO ₂ -Emissionen (kombiniert) ⁹¹ | g/km | 151–134 | 155–137 | 178–169 | 184–172 |
| CO ₂ -Klasse | | E–D | E | G–F | G–F |
| Emissionsnorm | | Euro 6e-bis | Euro 6e-bis | Euro 6e-bis | Euro 6e-bis |

Erläuterungen zu den Fußnoten finden Sie ab Seite 187.

Technische Daten

| Modell | | Audi A5 Limousine e-hybrid quattro 220 kW | Audi A5 Limousine e-hybrid quattro 270 kW |
|--|--|---|---|
| | Zylinder/Hubraum in cm ³ | 4/1.984 | 4/1.984 |
| | max. Leistung ⁸⁸ in kW (PS) bei min ⁻¹ | Verbrennungsmotor: 185 (252)/5.000–6.500 Systemleistung: 220 (299) | Verbrennungsmotor: 185 (252)/5.000–6.500 Systemleistung: 270 (367) |
| | max. Drehmoment in Nm bei min ⁻¹ | Verbrennungsmotor: 380/1.600–4.500 Systemdrehmoment: 450 | Verbrennungsmotor: 380/1.600–4.500 Systemdrehmoment: 500 |
| Kraftübertragung | Antriebsart | Allradantrieb quattro mit ultra-Technologie | Allradantrieb quattro mit ultra-Technologie |
| | Getriebeart | S tronic 7-Gang | S tronic 7-Gang |
| Gewicht/Volumen | Leergewicht ⁸⁹ in kg | 2.145 | 2.170 |
| | zul. Gesamtgewicht in kg | 2.635 | 2.645 |
| | zul. Dachlast/Stützlast in kg | 90/80 | 90/80 |
| | zul. Anhängelast ⁹⁰ in kg ungebremst bei 8 % Steigung/12 % Steigung | 750 1.900/1.700 | 750 1.900/1.700 |
| | Tankinhalt ca. in l | 46 | 46 |
| | Gepäckraumvolumen ca. in l | 331/1.175 | 331/1.175 |
| Fahrleistung | Höchstgeschwindigkeit (elektrisch) in km/h | 250 (140) | 250 (140) |
| | Beschleunigung 0–100 km/h in s | 5,9 | 5,1 |
| Batterie | Batterietyp | Lithium-Ionen | Lithium-Ionen |
| | Brutto-/Netto-Batteriekapazität in kWh | 25,9/20,7 | 25,9/20,7 |
| Verbrauch | Kraftstoffart/anderer Energieträger | Super schwefelfrei ROZ 95 ⁹² /Strom | Super schwefelfrei ROZ 95 ⁹² /Strom |
| Kraftstoffverbrauch⁹¹ | gewichtet kombiniert in l/100 km | 2,6–2,0 | 2,6–2,1 |
| Stromverbrauch⁹¹ | gewichtet kombiniert in kWh/100 km | 15,7–14,9 | 15,7–15,1 |
| CO₂-Emissionen⁹¹ | gewichtet kombiniert in g/km | 60–45 | 60–47 |
| CO₂-Klasse | gewichtet kombiniert | B | B |
| Kraftstoffverbrauch⁹¹ | bei entladener Batterie in l/100 km (kombiniert) | 7,3–6,4 | 7,3–6,5 |
| CO₂-Klasse | bei entladener Batterie | F–E | F–E |
| elektrische Reichweite^{91, 97} | EAER City in km | bis zu 115 km möglicher Höchstwert abhängig von der individuellen Konfiguration | bis zu 111 km möglicher Höchstwert abhängig von der individuellen Konfiguration |
| | EAER in km | 97–110 | 96–107 |
| Emissionsnorm | | Euro 6e-bis | Euro 6e-bis |

Technische Daten

| Modell | | Audi A5 Avant e-hybrid quattro 220 kW | Audi A5 Avant e-hybrid quattro 270 kW |
|--|--|---|---|
| | Zylinder/Hubraum in cm ³ | 4/1.984 | 4/1.984 |
| | max. Leistung ⁸⁸ in kW (PS) bei min ⁻¹ | Verbrennungsmotor: 185 (252)/5.000–6.500 Systemleistung: 220 (299) | Verbrennungsmotor: 185 (252)/5.000–6.500 Systemleistung: 270 (367) |
| | max. Drehmoment in Nm bei min ⁻¹ | Verbrennungsmotor: 380/1.600–4.500 Systemdrehmoment: 450 | Verbrennungsmotor: 380/1.600–4.500 Systemdrehmoment: 500 |
| Kraftübertragung | Antriebsart | Allradantrieb quattro mit ultra-Technologie | Allradantrieb quattro mit ultra-Technologie |
| | Getriebeart | S tronic 7-Gang | S tronic 7-Gang |
| Gewicht/Volumen | Leergewicht ⁸⁹ in kg | 2.160 | 2.185 |
| | zul. Gesamtgewicht in kg | 2.655 | 2.665 |
| | zul. Dachlast/Stützlast in kg | 90/80 | 90/80 |
| | zul. Anhängelast ⁹⁰ in kg ungebremst bei 8 % Steigung/12 % Steigung | 750 1.900/1.700 | 750 1.900/1.700 |
| | Tankinhalt ca. in l | 46 | 46 |
| | Gepäckraumvolumen ca. in l | 361/1.306 | 361/1.306 |
| Fahrleistung | Höchstgeschwindigkeit (elektrisch) in km/h | 250 (140) | 250 (140) |
| | Beschleunigung 0–100 km/h in s | 5,9 | 5,1 |
| Batterie | Batterietyp | Lithium-Ionen | Lithium-Ionen |
| | Brutto-/Netto-Batteriekapazität in kWh | 25,9/20,7 | 25,9/20,7 |
| Verbrauch | Kraftstoffart/anderer Energieträger | Super schwefelfrei ROZ 95 ⁹² /Strom | Super schwefelfrei ROZ 95 ⁹² /Strom |
| Kraftstoffverbrauch⁹¹ | gewichtet kombiniert in l/100 km | 2,7–2,1 | 2,7–2,2 |
| Stromverbrauch⁹¹ | gewichtet kombiniert in kWh/100 km | 15,9–15,1 | 16,0–15,3 |
| CO₂-Emissionen⁹¹ | gewichtet kombiniert in g/km | 61–47 | 62–50 |
| CO₂-Klasse | gewichtet kombiniert | B | B |
| Kraftstoffverbrauch⁹¹ | bei entladener Batterie in l/100 km (kombiniert) | 7,5–6,5 | 7,5–6,7 |
| CO₂-Klasse | bei entladener Batterie | F–E | F–E |
| elektrische Reichweite^{91, 97} | EAER City in km | bis zu 113 km möglicher Höchstwert abhängig von der individuellen Konfiguration | bis zu 109 km möglicher Höchstwert abhängig von der individuellen Konfiguration |
| | EAER in km | 94–107 | 93–103 |
| Emissionsnorm | | Euro 6e-bis | Euro 6e-bis |

Erläuterungen

- 1 Unverbindliche Preisempfehlung des Herstellers, zzgl. Überführungs- und Zulassungskosten.
 - 2 Glanzgedrehte, glanzgefräste, polierte oder teilpolierte Leichtmetallräder dürfen nicht bei winterlichen Straßenverhältnissen eingesetzt werden. Die Felgenoberfläche besitzt herstellungsbedingt keinen ausreichenden Korrosionsschutz und kann durch Streusalz oder Ähnliches dauerhaft beschädigt werden.
 - 3 Ein Angebot der Audi Sport GmbH.
 - 4 Bei der genannten Ausstattung handelt es sich um eine Sonderausstattung gegen Aufpreis.
 - 5 Bitte beachten Sie: Die Systeme arbeiten nur innerhalb von Systemgrenzen und unterstützen beim Fahren. Die Verantwortlichkeit und notwendige Aufmerksamkeit im Straßenverkehr verbleiben beim Fahrer.
 - 6 Nur in Verbindung mit Assistenzpaket Schutz- und Warnsysteme plus.
 - 7 Der Fahrer muss den Parkvorgang durch einen permanenten Druck auf eine Smartphone-Schaltfläche aktiv steuern und dabei den gesamten Parkvorgang vollumfänglich überwachen.
 - 8 Der Fahrer muss den gesamten Parkvorgang vollumfänglich überwachen.
 - 9 Vergewissern Sie sich, dass keine Lebewesen (auch keine Tiere) im Fahrzeug zurückbleiben, bevor Sie das Fahrzeug verriegeln.
 - 10 Einschränkungen: Die Audi Neuwagen-Reifengarantie gilt nicht für Taxi-Unternehmen (Ausnahme: Chauffeurlimousinen), Euroomobil-Fahrzeuge, Autovermieter und Fahrzeuge, die auf die AUDI AG zugelassen sind.
 - 11 Abhängig von länderspezifischer Verfügbarkeit.
 - 12 Die aktuelle Kompatibilität des iOS-/Android-Betriebssystems finden Sie in der Beschreibung der myAudi App im jeweiligen App Store. Vorherige Registrierung unter www.my.audi.com erforderlich.
 - 13 Dieses Assistenzsystem arbeitet nur innerhalb von Systemgrenzen und unterstützt andere Verkehrsteilnehmende.
 - 14 Nur in Verbindung mit Audi connect Navigation & Infotainment.
 - 15 Nur in Verbindung mit Parkassistent plus, Bestandteil von Assistenzpaket Fahren und Parken, Assistenzpaket Fahren und Parken mit Umgebungskamera sowie Assistenzpaket Fahren und Parken plus.
 - 16 In Verbindung mit einem Fahrerassistenzsystem mit Rückfahrkamera ist bei der Anhängervorrichtung zusätzlich der Anhängerassistent enthalten.
 - 17 Mikrofaser Dinamica ist ein Mikrofasermaterial, welches anteilig aus recycelten Polyesterfasern hergestellt wird.
 - 18 Stoff Kaskade wird anteilig aus Recyclingfasern hergestellt.
 - 19 Stoff Impressum wird anteilig aus Recyclingfasern hergestellt.
 - 20 Rechtshinweise zu Audi connect Notruf & Service mit Audi connect Remote & Control (IW3) finden Sie auf Seite 166.
 - 21 Safelock wird nur über eine länderspezifische Codierung durch die Diebstahlwarnanlage aktiviert. Safelock allein ist keine Sonderausstattung und nicht separat wählbar.
 - 22 Die Verfügbarkeit des digitalen Schlüssels ist länderabhängig. Der digitale Schlüssel basiert auf Services und Leistungen von Drittanbietern. Eine dauerhafte Verfügbarkeit kann nicht gewährleistet werden, sondern obliegt der Verantwortung der Drittanbieter. Es gelten die allgemeinen Bestell- und Nutzungsbedingungen für Audi connect-Produkte und Services.
 - 23 Informationen über kompatible Smartphones und Smartwatches erhalten Sie bei Ihrem Audi Partner.
 - 24 Verifikation Ihres myAudi Accounts beim Audi Partner oder über den Support notwendig. Auf dem Smartphone muss zuvor die kostenlose myAudi App installiert werden.
 - 25 Die aktuelle Kompatibilität des Betriebssystems finden Sie in der Beschreibung der myAudi App im jeweiligen App Store. Vorherige Registrierung unter www.my.audi.com erforderlich.
 - 26 Die Nutzung des Head-up-Displays ist mit polarisierenden Sonnenbrillengläsern eingeschränkt.
 - 27 Rechtshinweise zu Audi connect Navigation & Infotainment (IT3) finden Sie auf Seite 163.
 - 28 Amazon, Alexa und alle zugehörigen Logos sind Marken oder eingetragene Marken von Amazon.com, Inc. oder eines damit verbundenen Unternehmens. Die Amazon Alexa-App ist ausschließlich in folgenden Ländern verfügbar: Deutschland, Österreich, Großbritannien, Frankreich, Spanien, Italien, USA, Kanada, Mexiko, Australien, Neuseeland und Japan.
- Für die Nutzung ist ein Amazon-Account notwendig. Die Verantwortung für die Funktionen und Inhalte von Amazon Alexa liegt bei Amazon. Bestimmte Alexa-Funktionen sind von Smart-Home-Technologie abhängig. Die Systemsprache der MMI Navigation plus mit MMI touch muss auf eine von der Amazon Alexa-Integration unterstützte Sprache eingestellt sein. Weitere Informationen zur Verfügbarkeit erhalten Sie bei Ihrem Audi Partner. Die Bereitstellung des Zugangs zu Amazon Alexa obliegt Amazon und kann maximal für 3 Jahre ab Fahrzeugkauf sichergestellt werden.
- 29 Für die Buchung ist eine separate Anmeldung und Authentifikation bei unserem Mobilfunkpartner notwendig. Hierfür kommt ein separater Vertrag zwischen dem Mobilfunkpartner und Ihnen zustande. Im angegebenen Zeitraum bekommen Sie kostenlos 3 GB monatliches Datenvolumen. Die Verfügbarkeit des Datenpaketes ist länderabhängig.
 - 30 Das Smartphone muss folgende Voraussetzungen erfüllen:
 - ▶ Wir empfehlen ein USB-Kabel von Audi Original Zubehör.
 - ▶ Bei Apple-Geräten werden mindestens ein iPhone 5 sowie die aktuelle iOS-Version empfohlen.
 - ▶ Bei Android-Geräten sind mindestens ein Android-Smartphone mit Android 8.0 oder höher notwendig sowie eine installierte Android Auto App (auf Smartphones mit Android 10.0 oder höher bereits installiert). Bei der Installation der Android Auto App können zusätzliche Verbindungskosten laut Mobilfunktarif anfallen.
 - 31 Audi hat keinen Einfluss darauf, welche Smartphone-Anwendungen über das Smartphone-Interface im Fahrzeug angezeigt werden. Für die innerhalb der Anwendungen dargestellten Inhalte und Funktionen sind die jeweiligen Drittanbieter verantwortlich. Um Ablenkungen zu vermeiden, dürfen während der Fahrt nur zertifizierte Apps verwendet werden. Bitte beachten Sie auch, dass einige Apps nur für Apple CarPlay oder nur für Android Auto angeboten werden.
 - 32 Das Herstellen einer kabellosen Verbindung zwischen Ihrem Smartphone und dem Fahrzeug erfordert eine 5-GHz-WLAN-Unterstützung im jeweiligen Verkaufsland des Fahrzeugs. Zusätzlich setzt die Nutzung der Funkfunktion das Ausstattungspaket Audi connect Notruf & Service mit Audi connect Remote & Control und/oder die Ausstattung MMI Navigation plus mit MMI touch voraus. Informationen zu den Bedingungen in Ihrem Land erhalten Sie bei Ihrem Audi Partner.
 - 33 Die initiale Laufzeit beträgt 3 Jahre kostenlos ab Neufahrzeugauslieferung an den Kunden. Danach kann die Funktion kostenpflichtig verlängert werden. Die Verfügbarkeit von In-Car Office ist länderabhängig. Es wird eine aktive Datenverbindung benötigt. Hierfür können Sie das inkludierte Datenpaket unseres Mobilfunkpartners nutzen. Es steht Ihnen kostenlos 3 Jahre ab Neufahrzeugauslieferung des Fahrzeugs zur Verfügung und kann anschließend bei Bedarf verlängert werden. Zusätzliche Datenpakete können jederzeit kostenpflichtig hinzugebucht werden. Für die Buchung ist eine separate Anmeldung und Authentifikation bei unserem Mobilfunkpartner notwendig. Hierfür kommt ein separater Vertrag zwischen dem Mobilfunkpartner und Ihnen zustande. Im angegebenen Zeitraum bekommen Sie kostenlos 3 GB monatliches Datenvolumen. Die Verfügbarkeit des Datenpaketes ist länderabhängig. Alternativ haben Sie auch die Möglichkeit, über „Wifi Tethering“ eine Datenverbindung über Ihr Smartphone aufzubauen. Dabei können, abhängig vom Mobilfunkvertrag, zusätzliche Kosten anfallen. Informationen über kompatible Mobiltelefone erhalten Sie bei Ihrem Audi Partner oder unter www.audi.de/bluetooth. Nutzungsweise:
 - ▶ Es wird eine aktive Datenverbindung benötigt. Dabei können Zusatzkosten beim Mobilfunkanbieter entstehen.
 - ▶ Zur Nutzung des Dienstes wird ein myAudi Account benötigt, der mit dem Fahrzeug verbunden ist.
 - ▶ um einen E-Mail-Account oder den Smartphone-Kalender anzubinden, den Anweisungen im MMI folgen
 - ▶ Die Anbindung des Accounts über Benutzername und Passwort ist zunächst nur mit bestimmten Providern (Outlook, Live, Hotmail, Office 365, Gmail) möglich.
 - ▶ Die Anbindung des Kalenders kann alternativ über Bluetooth erfolgen. In-Car Office greift in diesem Fall auf die Kalenderapplikation des Smartphones zu.
 - ▶ Zur Nutzung von Geschäfts- bzw. Firmenaccounts bitte beachten, dass eventuell eine Freigabe des IT-Administrators des Firmennetzwerks benötigt wird.
 - 34 Das Erlebnis setzt zum Teil gegen Aufpreis erhältliche Sonderausstattungen voraus. Für einige Teilfunktionen (z. B. Anzeige von Cover Arts und Lyrics im Musik-Szenario) wird eine aktive Datenverbindung benötigt.

Erläuterungen

³⁵ Nutzer der Dashcam sind für den Einsatz der Dashcam datenschutzrechtlich verantwortlich und müssen sicherstellen, dass der Einsatz der Dashcam im Einklang mit den geltenden Datenschutzvorschriften erfolgt.

³⁶ Nicht im Lieferumfang enthalten. Unterstützt werden microSD-Karten mit einer Speicherkapazität von 64 bis 512 GB sowie einer Schreibgeschwindigkeit von mindestens 30 MB/s (UHS-Geschwindigkeitsklasse von mindestens U3 oder Video-Geschwindigkeitsklasse von mindestens V30).

³⁷ Für die Nutzung der Apps werden ein myAudi Account und eine Datenverbindung benötigt.

³⁸ Die Sprachenverfügbarkeit ist länderabhängig. Über die Länder- und Sprachenverfügbarkeiten informieren Sie sich bitte bei Ihrem Audi Partner.

³⁹ Der verfügbare Funktionsumfang kann zwischen den verschiedenen Ländern variieren.

⁴⁰ Google und das Google-Logo sind eingetragene Marken von Google Inc.

⁴¹ Ist in ausgewählten Städten verfügbar.

⁴² Ist für ausgewählte Straßenzüge verfügbar.

⁴³ Über die länderspezifische Städteanbindung des Dienstes informieren Sie sich bitte bei Ihrem Audi Partner. In den angebotenen Städten steht der Dienst an ausgewählten Ampeln zur Verfügung.

⁴⁴ Der Dienst wird mit einer Lizenzlaufzeit von 36 Monaten aktiviert. Nach Ablauf kann die Fahrtenbuch-Applikation über den Audi Functions Store kostenpflichtig verlängert werden. Systemseitig ist der Export der aufgezeichneten und kategorisierten Fahrten im PDF-Format in der myAudi App bis auf Weiteres nur in deutscher Sprache möglich. Bitte beachten Sie, dass die Verfügbarkeit dieses Dienstes länderübergreifend variieren kann. Bei Störungen der Internetverbindung kann es außerdem zu einer eingeschränkten Nutzung des Dienstes kommen. Die Haftung für die Korrektheit und Vollständigkeit des Fahrtenbuchs verbleibt beim Nutzer. Eine lückenlose Eintragung aller Fahrtenbucheinträge kann nicht garantiert werden. Des Weiteren obliegt die Anerkennung des Online-Fahrtenbuchs in steuerrechtlicher Hinsicht Ihrem zuständigen Finanzamt. Die nachträgliche, zulässige Änderungsfrist innerhalb von 7 Tagen kann sich ändern. Darüber hinaus obliegt die Verantwortung des Exports der Fahrtenbücher sowie deren Aufbewahrung, insbesondere nach steuerrechtlichen Vorgaben, dem jeweiligen Nutzer. Die einzelnen Fahrtenbucheinträge werden jeweils spätestens 10 Jahre nach Eintragung im Fahrtenbuch bei der AUDI AG gelöscht. Die AUDI AG übernimmt keinerlei Haftung für die Inhalte des Online-Fahrtenbuchs. Die jeweils geltenden Aufbewahrungsfristen sind vom Nutzer zu berücksichtigen und einzuhalten.

⁴⁵ Empfang ist abhängig von digitaler Netzverfügbarkeit.

⁴⁶ Inhalt und Umfang der Zusatzinformationen sind abhängig von Bereitstellung durch den jeweiligen Radiosender.

⁴⁷ USB Type-C® und USB-C® sind eingetragene Marken des USB Implementers Forum, Inc. Die Höhe der Ladeleistung und die damit verbundene Geschwindigkeit des Ladevorgangs hängen vom angeschlossenen Endgerät und den Umgebungsbedingungen ab und können variieren. Die maximale Leistung kann nur unter idealen Bedingungen zur Verfügung gestellt werden. Sie kann durch äußere Einflüsse wie Temperatur und Sonneneinstrahlung beeinflusst werden. Beim Erreichen der maximalen Betriebstemperatur reduziert das USB Power-Ladegerät seine Ladeleistung automatisch. Außerdem ist die maximale Ladeleistung vom Endgerät und dem verwendeten Ladeprofil abhängig.

⁴⁸ Abhängig von länderspezifischer Verfügbarkeit. Nähere Informationen zu Functions on Demand erhalten Sie bei Ihrem Audi Partner. Nach Auslieferung des Fahrzeugs können weitere Functions on Demand-Funktionen bei Bedarf über den myAudi Shop gebucht werden. Dazu besuchen Sie einfach den Online-Shop, den Sie über myAudi erreichen. Dort kann auch die passende Laufzeit gewählt werden.

⁴⁹ In Verbindung mit Kopfstützenlautsprechern ist der Kopfstützenbezug perforiert.

⁵⁰ Vorherige Registrierung und Verifizierung als Hauptnutzer unter www.my.audi.com erforderlich.

⁵¹ Bitte beachten Sie: Für die Kontrolle der in der Betriebsanleitung definierten wartungsrelevanten Verschleißteile und Fahrzeugzustände ist der Fahrer vollumfänglich verantwortlich. Dazu sind die Warnsymbole in den Displays zu beachten. Die vorgeschriebenen Wartungs- und Serviceintervalle sind unbedingt einzuhalten.

⁵² Dieser Dienst verwendet personenbezogene Daten. Nähere Informationen über die Verarbeitung personenbezogener Daten entnehmen Sie bitte dem Datenschutzhinweis zu Audi connect auf www.audi.de.

⁵³ Eine nicht bestimmungsgemäße Nutzung der Anschlussbuchse für das On-Board-Diagnosesystem kann Funktionsstörungen verursachen.

⁵⁴ Übermittlung der im MMI eingestellten Sprache. Die Sprachenverfügbarkeit des Notrufs ist länderabhängig.

⁵⁵ Motorstart ohne Fahrzeugschlüssel nicht möglich.

⁵⁶ Nur in Verbindung mit der optionalen Standheizung.

⁵⁷ Nur in Verbindung mit der optionalen Diebstahlwarnanlage. Nur, wenn Push-Mitteilungen erlaubt worden sind, um Benachrichtigungen zu erhalten.

⁵⁸ Apple CarPlay und Android Auto liegen in der Verantwortung von Apple und Google. Da Audi keinen Einfluss auf die länderspezifische Verfügbarkeit von Apple CarPlay und Android Auto hat, kann die Verfügbarkeit je nach Land variieren. Länderspezifische Verfügbarkeiten und Informationen zur Kompatibilität Ihres Smartphones finden Sie unter www.apple.com/ios/carplay/ und www.android.com/intl/en/auto/. Apple CarPlay ist eine Marke von Apple Inc. Android und Android Auto sind Marken von Google LLC. Es ist ein kompatibles Android-Smartphone mit aktivem Datentarif erforderlich.

⁵⁹ Eine Vielzahl gängiger bluetoothbasierter Gamecontroller wird unterstützt. Die konkrete Nutzung durch von Drittanbietern bereitgestellte Apps obliegt diesen und kann durch Audi nicht sichergestellt werden.

⁶⁰ Bei der genannten Ausstattung handelt es sich um eine Sonderausstattung gegen Aufpreis. Die Sichtbarkeit des auf dem MMI Beifahrerdisplay angezeigten Inhalts wird während des Fahrens auf den Beifahrer begrenzt, sobald dies aus Sicherheitsgründen und zur Vermeidung von Ablenkungen des Fahrers erforderlich ist.

⁶¹ Informationen über kompatible Mobiltelefone erhalten Sie bei Ihrem Audi Partner oder unter www.audi.de/bluetooth.

⁶² Das System hat einen rein informativen Charakter.

⁶³ Funktionsverfügbarkeit und Funktionsinhalte können je nach Land und Fahrzeugkonfiguration abweichen.

⁶⁴ Nur in Verbindung mit werkseitig verbauter Anhängervorrichtung.

⁶⁵ Funktionsverfügbarkeit und Funktionsinhalte können je nach länderspezifischer Fahrzeugkonfiguration abweichen.

⁶⁶ Funktionsinhalte können je nach Länderverfügbarkeit und Fahrzeugkonfiguration abweichen.

⁶⁷ Die Ladeleistung ist abhängig von der Art des verwendeten Netzanschlussteckers, der landesspezifischen Spannung und der Anzahl der zur Verfügung stehenden Phasen des Stromnetzes sowie von der kundenspezifischen Hausinstallation. Sie kann daher individuell geringer ausfallen. Das Netzanschlusskabel mit Industriestecker und die Bedieneinheit des Ladesystems sind aufeinander abgestimmt. Ein nachträglicher Wechsel des Netzanschlusskabels auf einen anderen Steckertyp kann die verfügbare Ladeleistung des Gesamtsystems reduzieren.

⁶⁸ Über kompatible Industriesteckdosen informieren Sie sich bitte bei Ihrem Audi Partner.

⁶⁹ Die maximal mögliche Ladeleistung ist unter anderem abhängig vom Ladekabel, von dem Ladesystem des Fahrzeugs und von der Ladeinfrastruktur.

⁷⁰ Audi empfiehlt für das Laden mit Wechselstrom, die Hochvoltbatterie an Industriesteckdosen, an Ladestationen oder an einer Wallbox zu laden. Dadurch wird eine wesentlich geringere Ladedauer gegenüber dem Laden an einer Haushaltssteckdose erreicht. Mit dem mobilen e-tron Ladesystem kompakt soll das Fahrzeug im Regelbetrieb nicht an Haushaltssteckdosen geladen werden, wenn eine Lademöglichkeit an einer Industriesteckdose mit Wechselstrom (AC) oder einer öffentlichen AC- oder DC-Ladestation zur Verfügung steht. Die Ladeleistung ist abhängig von der Art des verwendeten Netzanschlussteckers, der landesspezifischen Spannung und der Anzahl der zur Verfügung stehenden Phasen des Stromnetzes sowie von der kundenspezifischen Hausinstallation. Sie kann daher individuell geringer ausfallen.

⁷¹ Das Netzanschlusskabel mit Industriestecker und die Bedieneinheit des Ladesystems sind aufeinander abgestimmt. Ein nachträglicher Wechsel des Netzanschlusskabels auf einen anderen Steckertyp kann die verfügbare Ladeleistung des Gesamtsystems reduzieren. Das e-tron Ladesystem kompakt hat ein Fahrzeuganschlusskabel mit einer Länge von 4,5 m. Die Ladeleistung ist abhängig vom mitgelieferten Stecker und von marktspezifischen Stromnetzcharakteristika und kann bis zu 11 kW betragen. Die Ladeleistung ist abhängig von der Art des verwendeten Netzanschlussteckers, der landesspezifischen Spannung und der Anzahl der zur Verfügung stehenden Phasen des Stromnetzes sowie von der kundenspezifischen Hausinstallation. Sie kann daher individuell geringer ausfallen.

- ⁷² Je nach Mobilfunkvertrag können zusätzliche Kosten entstehen. Die aktuelle Werbeaktion der AUDI AG wird Ihnen bei Vertragsabschluss über die myAudi App mit Hauptnutzerverbindung angezeigt. Plug-in-Hybridfahrzeuge sind von diesem Angebot ausgenommen. Die gezeigten Ladetarife sowie die Ladekarte sind ein Angebot der Elli Mobility GmbH, Karl-Liebknecht-Str. 32, 10178 Berlin. Voraussetzung für den Abschluss dieser Tarife sind ein myAudi Account und die myAudi App. In der myAudi App müssen das Audi Modell (anhand der Fahrgestellnummer) und ein Hauptnutzer angelegt worden sein. Der Vertrag hat eine Laufzeit von einem Monat und verlängert sich automatisch jeweils um einen weiteren Monat, sofern nicht innerhalb von 14 Tagen zum Ende der individuellen Vertragslaufzeit gekündigt wird. Ein außerordentliches Sonderkündigungsrecht, z. B. im Fall einer Preisanpassung, bleibt davon unberührt. Im Fall einer Grundgebührebfreiung hat der Vertrag eine feste Laufzeit von 12 Monaten und endet nach dieser Zeit automatisch. Eine ordentliche Kündigung ist innerhalb dieses Zeitraums ausgeschlossen. Die Anzahl von nutzbaren Ladepunkten hängt u. a. von der im Fahrzeug verbauten Ladetechnik ab. Die Anzahl der angebotenen Ladepunkte wird kontinuierlich weiterentwickelt, ist aber länderspezifisch und abhängig vom Ausbaugrad der zur Verfügung stehenden Infrastruktur. Es besteht kein Anspruch darauf, an jedem Ladepunkt in einem Land Zugang zu erhalten. Die AUDI AG übernimmt keine Gewährleistung für den Betrieb, die Verfügbarkeit, die Ladeleistung und sonstige Eigenschaften der Ladeinfrastruktur. Die Standortinformation über die Anzahl der Ladepunkte wird regelmäßig aktualisiert, ein Anspruch auf Vollständigkeit besteht nicht. Die Authentifizierung mittels myAudi App (QR-Code auf dem Ladepunkt) erfordert eine aktive Funk- und Internetverbindung. Nicht jede Authentifizierungsmethode steht an allen Ladepunkten zur Verfügung. Preise innerhalb einzelner europäischer Länder sind vereinheitlicht, können aber vom Preis in Deutschland abweichen. Audi charging ist in einer Vielzahl von Märkten verfügbar, die aktuelle Länderliste finden Sie unter: <https://www.audi.de/de/elektromobilitaet/laden/unterwegs/>
- ⁷³ Die Nutzung von Plug and Charge setzt einen Plug and Charge-fähigen Tarif sowie ein Plug and Charge-fähiges Fahrzeug voraus. Je nach Mobilfunkvertrag können zusätzliche Kosten entstehen.
- ⁷⁴ Der Name „OpenAI“ und die Marke ChatGPT sind Eigentum von OpenAI.
- ⁷⁵ Microsoft, Azure und ihre Logos sind eingetragene Markenzeichen der Microsoft Corporation in den Vereinigten Staaten von Amerika und/oder anderen Ländern.
- ⁷⁶ Der Audi assistant greift neben anderen Quellen auch auf eine aktuelle ChatGPT-Implementierung zu. Die Verfügbarkeit der Integration von ChatGPT als zusätzliche Quelle für den Audi assistant beschränkt sich auf die Systemsprachen Deutsch, Englisch (UK), Französisch (FR), Italienisch, Japanisch, Koreanisch, Niederländisch, Norwegisch, Polnisch, Portugiesisch, Schwedisch, Spanisch (ES), Tschechisch und ist nur in Verbindung mit Audi connect Navigation & Infotainment (IT3) verfügbar. Ausführliche Informationen zu Audi connect und den jeweiligen Nutzungsbedingungen sowie der Verfügbarkeit finden Sie unter www.audi.de/connect. Technologiebedingt kann bei KI-Systemen eine fehlerhafte Informationswiedergabe nicht vollständig ausgeschlossen werden. Konsultieren Sie bei fahrzeugbezogenen Fragen im Zweifelsfall immer das Bordbuch.
- ⁷⁷ Verfügbar in folgenden Sprachen: Deutsch, Englisch (UK), Englisch (US), Französisch (FR), Französisch (CA), Italienisch, Niederländisch, Spanisch (ES), Japanisch, Koreanisch (Süd), Chinesisch (Mandarin) und Russisch.
- ⁷⁸ Abhängig von der im Fahrzeug vorhandenen Sonderausstattung.
- ⁷⁹ Nur in Verbindung mit Audi Application Store und Smartphone-Interface. Die Sichtbarkeit des auf dem MMI Beifahrerdisplay angezeigten Inhalts wird während des Fahrens auf den Beifahrer begrenzt, sobald dies aus Sicherheitsgründen und zur Vermeidung von Ablenkungen des Fahrers erforderlich ist.
- ⁸⁰ Bitte beachten Sie: Die Funktionen arbeiten nur innerhalb von Systemgrenzen und sind teilweise von der Verfügbarkeit von Diensten Dritter abhängig. Die AUDI AG übernimmt keine Haftung hinsichtlich der Richtigkeit dieser Daten. Die Erbringung des Dienstes Gesetzlicher Notruf, der Dienste des Pakets Audi connect Notruf & Service mit Audi connect Remote & Control erfolgt über eine im Fahrzeug verbaute SIM-Karte. Die Kosten für Gesprächs- und Datenverbindungen aus dem Fahrzeug sind im Preis für die Dienste enthalten. Die von Audi zur Verfügung gestellten Dienste sind nur innerhalb der Abdeckung des Mobilfunknetzes des von Audi gewählten Mobilfunkanbieters verfügbar. In Gebieten mit unzureichendem GPS-Empfang oder außerhalb der Abdeckung des jeweiligen Mobilfunkanbieters können einige Funk-

tionen/Dienste keine Daten senden/empfangen und sind gegebenenfalls nicht oder nur eingeschränkt verfügbar. Der Gesetzliche Notruf steht ab Neufahrzeugauslieferung ohne Laufzeitbegrenzung zur Verfügung und entspricht den gesetzlichen Anforderungen des paneuropäischen Notrufsystems („eCall“).

- ⁸¹ Vorherige Anmeldung und Aktivierung der Funktion unter www.my.audi.com notwendig.
- ⁸² Versicherungsleistungen werden durch den Audi VersicherungsService, Zweigniederlassung der Volkswagen Versicherungsdienst GmbH, Gifhorn Str. 57, 38112 Braunschweig, vermittelt und von der Volkswagen Autoversicherung AG, Gifhorn Str. 57, 38112 Braunschweig, als Risikoträger erbracht. Gültig für Privatkunden und gewerbliche Einzelabnehmer, die einen Pkw (ohne Vermietung) zulassen. In Kombination mit Leasing nur für Privatkunden erhältlich. Maßgeblich sind die Versicherungsbedingungen und Zusatzvereinbarungen der Volkswagen Autoversicherung AG.
- ⁸³ Fahrerassistenzsysteme können bei Konzernfahrzeugen der Marken VW, VW Nutzfahrzeuge mit Pkw-Zulassung, Audi, SEAT, ŠKODA und CUPRA mit einer Erstzulassung ab 2017 als zusätzliches Tarifmerkmal den Versicherungsbeitrag der Kfz-Haftpflichtversicherung senken.
- ⁸⁴ Ein Angebot der Audi Leasing, Zweigniederlassung der Volkswagen Leasing GmbH, Gifhorn Str. 57, 38112 Braunschweig, für Privatkunden und gewerbliche Einzelabnehmer. Gültig für alle Audi Pkw. Diese Leistungen werden nur dann einkalkuliert und erbracht, wenn sie am individuellen Fahrzeug bezüglich Antriebsart und Ausstattung auch erforderlich sind. Gilt nicht für Verschleißteile.
- ⁸⁵ Ein Angebot der Audi Leasing, Zweigniederlassung der Volkswagen Leasing GmbH, Gifhorn Str. 57, 38112 Braunschweig. Leistungen sind gebunden an die Vertragslaufzeit des Leasingvertrags bzw. Service-Management-Vertrags mit der Audi Leasing. Diese Leistungen werden nur dann einkalkuliert und erbracht, wenn sie am individuellen Fahrzeug bezüglich Antriebsart und Ausstattung auch erforderlich sind. Der Leistungsanspruch endet mit Erreichen der vertraglich vereinbarten Gesamtfahrleistung, es sei denn, die vereinbarte Vertragslaufzeit ist bereits vorher abgelaufen. Nicht für Großkunden. Beim teilnehmenden Audi Partner.
- ⁸⁶ Die Ersatzmobilität umfasst den Anspruch auf eine begrenzte Übernahme der Kosten bis zu 35 Euro zzgl. USt. für Ersatzmobilität (z. B. Mietwagen). Der Audi Partner entscheidet über die Art der Ersatzmobilität. Die Ersatzmobilität gilt nur in Zusammenhang mit Leistungen, die durch die Dienstleistung abgedeckt werden.
- ⁸⁷ Diese Leistung umfasst den Anspruch auf eine begrenzte Übernahme der Kosten für Ersatzmobilität (z. B. Mietwagen). Der Audi Partner entscheidet über die Art der Ersatzmobilität. Die Ersatzmobilität gilt nur im Zusammenhang mit Leistungen, die durch die Dienstleistung WartungPlus abgedeckt werden. Sie wird in Abhängigkeit von der vertraglich vereinbarten Gesamtfahrleistung für bis zu drei Tage je Vertragsjahr gewährt.
- ⁸⁸ Der angegebene Wert wurde nach dem vorgeschriebenen Messverfahren (UN-R 85 in der gegenwärtig geltenden Fassung) ermittelt.
- ⁸⁹ Fahrzeugleergewicht mit fahrender Person (75 kg) und Kraftstoffbehälter zu 90 % gefüllt, ermittelt nach der VO (EU) 1230/2012 in der gegenwärtig geltenden Fassung. Durch Sonderausstattungen können sich das Leergewicht und der Luftwiderstandsbeiwert des Fahrzeugs erhöhen, wodurch die mögliche Nutzlast bzw. Höchstgeschwindigkeit entsprechend verringert wird.
- ⁹⁰ Mit zunehmender Höhe verringert sich zwangsläufig die Motorleistung. Ab 1.000 m über Meereshöhe und je weitere 1.000 m sind jeweils 10 % vom Gespanngewicht (zul. Anhängelast + zul. Gesamtgewicht des Zugfahrzeugs) abzuziehen. Gültiger Wert Anhängelast bei werkseitig verbauter Anhängervorrichtung. Bei gewerblicher Nutzung des Fahrzeugs mit Anhängervorrichtung benötigen Sie unter bestimmten Voraussetzungen ein EG-Kontrollgerät.
- ⁹¹ Die Angaben zu Kraftstoffverbrauch, Stromverbrauch, CO₂-Emissionen und elektrischer Reichweite wurden nach dem gesetzlich vorgeschriebenen Messverfahren „Worldwide Harmonized Light Vehicles Test Procedure“ (WLTP) gemäß Verordnung (EG) 715/2007 ermittelt. Zusatzausstattungen und Zubehör (Anbauteile, Reifenformat usw.) können relevante Fahrzeugparameter wie z. B. Gewicht, Rollwiderstand und Aerodynamik verändern und neben Witterungs- und Verkehrsbedingungen sowie dem individuellen Fahrverhalten den Kraftstoffverbrauch, den Stromverbrauch, die CO₂-Emissionen, die elektrische Reichweite und die Fahrleistungswerte eines Fahrzeugs beeinflussen. Weitere Informationen zu WLTP finden Sie unter www.audi.de/wltp.

Erläuterungen

⁹² Die Verwendung von unverbleitem Kraftstoff Super schwefelfrei ROZ 95 nach DIN EN 228 wird empfohlen. Wenn nicht verfügbar: unverbleiter Kraftstoff Normal schwefelfrei ROZ 91 nach DIN EN 228 mit geringer Leistungsminde- rung. Kraftstoffqualität bleifrei ROZ 95 mit einem maximalen Ethanolanteil von 10 % (E10) ist grundsätzlich ver- wendbar. Die Angaben zum Verbrauch beziehen sich auf den Betrieb mit Kraftstoff ROZ 95 nach 692/2008/EG.

⁹³ Zusatzleistung des Elektromotors (höchste Nutzleistung nach UN ECE R85).

⁹⁴ Das fortschrittliche MHEV plus-System auf Basis eines 48-Volt-Bordnetzes unterstützt konventionelle TFSI- und TDI- Motoren und kombiniert verminderte CO₂-Emissionen mit gleichzeitig gesteigerter Performance. Der Triebstranggene- rator (TSG) und eine zusätzliche 48-Volt-Lithium-Eisenphosphat-Batterie ermöglichen elektrische Fahranteile, elektri- sches Parken und Rangieren sowie deutlich gesteigerte Rekuperationsleistung. Dies führt zu einer Verbrauchsreduktion und CO₂-Einsparung. Der Triebstranggenerator (TSG) hat zudem eine Boostfunktion, die kurzzeitig eine elektrische Leistung von bis zu 18 kW zum Verbrennungsmotor beisteuern kann. Dies ermöglicht ein sehr gutes Anfahrverhalten sowie hohe Agilität.

⁹⁵ Die Verwendung von Diesel schwefelfrei nach DIN EN 590 wird empfohlen. Wenn nicht verfügbar: Diesel nach DIN EN 590.

⁹⁶ Höchstgeschwindigkeit elektronisch abgeregelt.

⁹⁷ Die elektrische Reichweite (EAER) und die elektrische Reichweite (EAER) City sind unterschiedliche Werte. Die EAER City Reichweite ist maßgeblich für die Dienstwagenbesteuerung*. Bitte beachten Sie die individuellen Reichweitenan- gaben am Ende des Konfigurationsvorgangs.

* Die Besteuerung des geldwerten Vorteils aus der privaten Nutzung eines betrieblichen Elektro- oder extern auflad- baren Hybridkraftfahrzeugs ist im Einkommensteuergesetz in § 6 Absatz 1 Nummer 4 Satz 2 und Satz 3 EStG, sowie im Schreiben des Bundesministeriums der Finanzen vom 05.11.2021 (IV C 6 – S 2177/19/10004 : 008) geregelt. Auch bei der Fahrtenbuchmethode (nach § 8 Abs. 1 Nr. 4 S. 3 EStG) finden Sonderregelungen Anwendung. Die jeweils gülti- ge Rechtslage abhängig vom relevanten Anwendungszeitpunkt ist im Einzelfall durch den Kunden bzw. dessen steuer- lichen Berater zu beurteilen. Bitte beachten Sie, dass diese Information keine steuerliche Beratung darstellt und ledig- lich eine allgemeine Darstellung beinhaltet. Die hierin enthaltenen Ausführungen erheben daher keinen Anspruch auf Vollständigkeit und ersetzen nicht eine steuerliche Beratung im Einzelfall. Für Rückfragen oder Fragen in Ihrem Fall kontaktieren Sie bitte Ihren Steuerberater.

Hinweis: Sonderausstattung ersetzt in der Regel die entsprechende Serienausstattung.



Audi Vorsprung durch Technik



AUDI AG
85045 Ingolstadt
www.audi.de
Stand: 08. Mai 2026

Die Angaben zu Preisen, Lieferumfang, Kraftstoff-/Stromverbrauch, CO₂-Emissionen, Leistung und zu sonstigen technischen Daten entsprechen den zum Zeitpunkt der Drucklegung vorhandenen Kenntnissen. Irrtümer, Druckfehler und Änderungen bleiben vorbehalten. Der jeweils aktuelle Datenstand kann unter www.audi.de abgerufen werden. Nachdruck, auch auszugsweise, nur mit schriftlicher Genehmigung der AUDI AG.

Alle Angaben basieren auf den Merkmalen des deutschen Marktes. Marktindividuell kann es zu Abweichungen kommen.